



INVISIDOOR

ENCADREMENT INVISIBLE EN ALUMINIUM
POUR PORTES INTÉRIEURES



argenta

OPENING DOORS



ARLU, LA RÉFÉRENCE EN MATIÈRE D'OUVERTURE DE PORTE

ARLU® est le fabricant qui se cache derrière les noms de marque argenta® et rob®. Depuis plus d'un siècle déjà, argenta est la marque de référence pour tout ce qui concerne l'huissierie, mais aujourd'hui, elle est avant tout synonyme de systèmes de portes invisibles.

De nos jours, l'architecture minimaliste accorde énormément d'importance à la pureté des lignes et prône un « retour vers l'essentiel ». Sur le plan des portes intérieures, cela se traduit par des huisseries de porte dissimulées, par des techniques intégrées, des chambranles et des plinthes invisibles ainsi que par l'installation de portes coulissantes et pivotantes.

Argenta propose un éventail complet de solutions d'intérieur au design épuré.

TOUS LES DESSINS TECHNIQUES SONT INDICQUÉS EN MILLIMÈTRES ET SONT SUSCEPTIBLES D'ÊTRE MODIFIÉS PAR ARLU.

01 PORTES BATTANTES

- 4 invisidoor 2.0
- 10 invisidoor

02 PORTES PIVOTANTES

- 18 invisidoor AX / AX Pro

03 PORTES COULISSANTES

- 24 invisidoor S
- 30 invisidoor SDX

04 PLINTHES INVISIBLES

- 42 invisiplint

05 INFORMATION GÉNÉRALE

01

PORTES BATTANTES

Grâce à un encadrement invisible en aluminium pour portes intérieures, qui peut être entièrement intégré dans la maçonnerie, il est possible de revenir à l'essentiel en matière d'esthétique de l'habitat. Avec l'argenta® invisidoor, la porte est entièrement alignée à la paroi et se fait oublier, ce qui permet toutes les créations architecturales avec les volumes et les parois.





argenta
INVISIDOOR 2.0

Invisidoor 2.0 garantit une flexibilité maximum dans un cadre de porte invisible. Le cadre de la porte invisidoor 2.0 est constitué d'un profil de base en U qui permet de choisir librement (grâce à différents adaptateurs) la position des charnières neo invisible et de la serrure. Le cadre de base des portes battantes s'ouvrant vers la gauche ou vers la droite est le même, ce qui permet de choisir le sens d'ouverture de la porte même après le plâtrage. Une fois la position des adaptateurs définie, l'espace restant dans le profil en U est parachevé très facilement avec le profil de recouvrement, offrant ainsi un résultat épuré.

argenta invisidoor 2.0

Quels sont les avantages ?

Modulaire

- Un seul cadre pour les portes ouvrant à gauche et à droite
- Libre choix entre une porte ouvrant à gauche et une ouvrant à droite, même après le montage/la finition du cadre de la porte
- Il est toujours possible d'utiliser une charnière ou un ferme-porte supplémentaire

Esthétique

- Pas de cadre apparent autour de la porte
- Couche d'apprêt recouvrable prévue par défaut (thermolaquage dans toutes les couleurs RAL possible sur demande)

Pose rapide

- Libre choix d'une pose dans un ébrasement brut : avant ou après le plâtrage (hors ébrasements)
- Modification possible de la position de la plaque de fermeture et des charnières selon le positionnement dans le vantail de la porte

Application universelle

- Pour toutes les ouvertures de porte standard et non standard (construction neuve et rénovation)
- Pour portes à chant droit standard
- Pour les murs en maçonnerie et en plaques de plâtre

Faible risque de fissuration du plâtre grâce à...

- Connexions d'angle internes avec onglets toujours accessibles
- Profil stable
- Fixation solide et simple au mur au moyen de vis ou d'ancrages de fenêtre
- Profil spécial en queue d'aronde pour une bonne adhérence du PUR et du plâtre

Dimensions

- Pas de différence entre sur mesure et formats standard
- La latte supérieure (largeur) et les montants latéraux (hauteur) peuvent facilement être coupés/ajustés à la bonne dimension

Dimensions en fonction de la porte

Dimensions cadre de porte

Largeur :

$A = X + 80 \text{ mm}$ (sans doguets)

$A = X + 90 \text{ mm}$ (avec doguets)

Hauteur :

$B = Y + 44 \text{ mm}$

X = LARGEUR DE LA PORTE
Y = HAUTEUR DE LA PORTE
A = COTATION DE L'HUISSERIE, LARGEUR MIN.
B = COTATION DE L'HUISSERIE, HAUTEUR MIN.

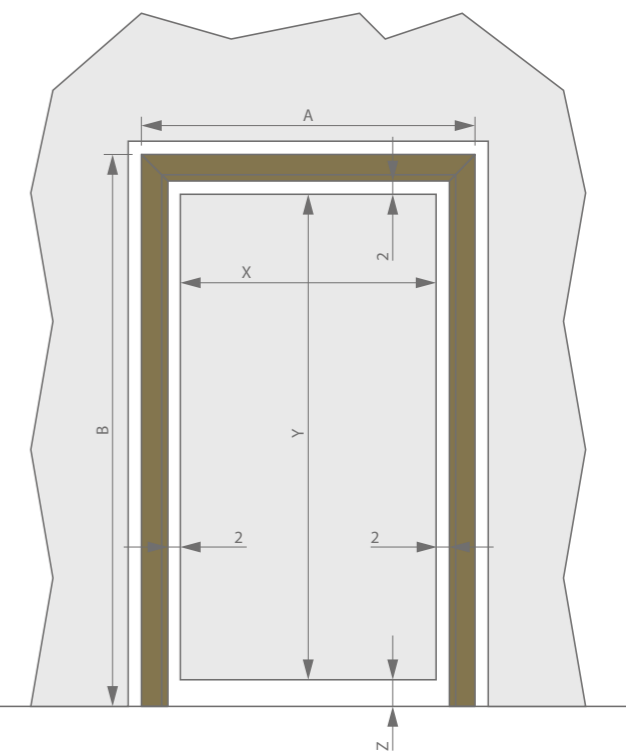

Caractéristiques techniques

	40 mm	44 mm	50 mm	54 mm
Largeur max. de porte (porte simple)	1250 mm	1250 mm	1250 mm	1250 mm
Largeur max. de porte (porte double)	2500 mm	2500 mm	2500 mm	2500 mm
Hauteur max. de porte	4000 mm	4000 mm	4000 mm	4000 mm
Épaisseur de porte	38 - 40 mm	44 / 45 mm	50 mm	54 mm
Épaisseur min. du mur	75 mm	90 mm	90 mm	90 mm
Version résistante au feu (selon norme EN 1634-1)			EI,30, EI,30, EW30, E30	

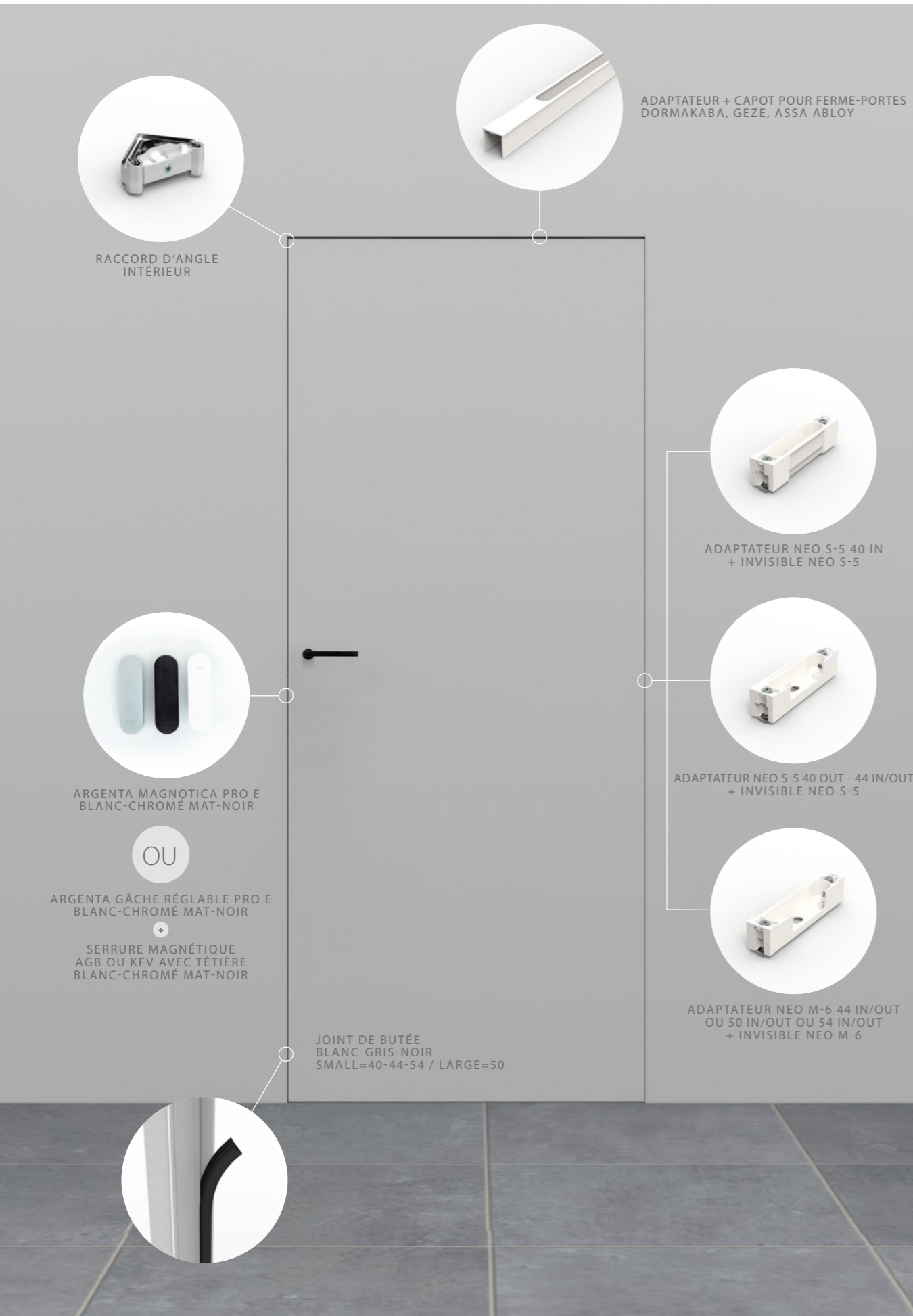

argenta invisidoor 2.0

Adaptateurs et ferrures

Configurez l'invisidoor 2.0 à partir d'une large sélection de ferrures, chaque fois avec l'adaptateur correspondant pour une intégration parfaite dans le profil de base.

argenta® invisidoor 2.0		40		44		50		54	
		in	out	in	out	in	out	in	out
Charnières									
Adaptateur	neo S-5 (in)	epoxy primer	✓						
	neo S-5 (out)	epoxy primer		✓	✓	✓			
	neo M-6 (in / out)	epoxy primer			✓	✓	✓	✓	✓
Charnières	neo S-5	11 finition	✓	✓	✓	✓			
	neo M-6	11 finition			✓	✓	✓	✓	✓
Serrures et gâches		Type	Couleur						
			Chromé mat		Noir		Blanc		
Serrure magnétique AGB	Clé		✓		✓			✓	
	Cylindre		✓		✓			✓	
	Toilettes		✓		✓			✓	
Gâche	Gâche réglable pro E		✓		✓			✓	
	Gâche électrique Eff-Eff 118TQ13								
Serrure magnétique KFV	Clé		✓		✓			✓	
	Cylindre		✓		✓			✓	
	Toilettes		✓		✓			✓	
Gâche	Gâche réglable KFV		✓		✓			✓	
	Serrure lançant		✓		✓			✓	
Gâche	Gâche réglable pro E		✓		✓			✓	
	Gâche électrique Eff-Eff 118TQ13								
argenta fixation magnétique	magnotica pro E		✓		✓			✓	



argenta
INVISIDOOOR

Contrairement à une porte intérieure battante, invisidoor s'impose dans une architecture moderne et minimaliste par ses lignes parfaitement épurées. Avec ses charnières et son cadre invisibles, elle constitue la solution idéale pour les intérieurs modernes. La conception du bâtiment bénéficie ainsi de toute l'attention qu'elle mérite sans se perdre dans des considérations techniques.

argenta invisidoor

Quels sont les avantages ?

Esthétique

- absence d'encadrement visible autour de la porte
- traité avec une couche de primer
(possibilité de laquage en couleurs RAL sur demande)

Pose rapide

- choix du montage avant ou après le plâtrage

Application universelle

- s'adapte à toutes les ouvertures de porte standard ou non (construction neuve et rénovation)
- pour portes standard à chant plat
- application en maçonnerie et dans des parois en plaques de plâtre

Moins de risque de fissuration du plâtrage grâce à

- une construction et un encadrement robuste (assemblage en angle intégré)
- un profil stable
- une fixation robuste et simple au mur au moyen de pattes de fixation spéciales ou par des vis à travers le profil
- une meilleure liaison plâtre / profils grâce au profilage à queue d'aronde

Dimensions

- vaste choix de dimensions standard
- toute hauteur
- le linteau (largeur) peut être facilement découpé/adapté sur mesure

Dimensions en fonction de la porte

Dimensions cadre de porte

Largeur :
 $A = X + 64$ mm (sans doguets)
 $A = X + 74$ mm (avec doguets)
 Hauteur :
 $B = Y + 36$ mm

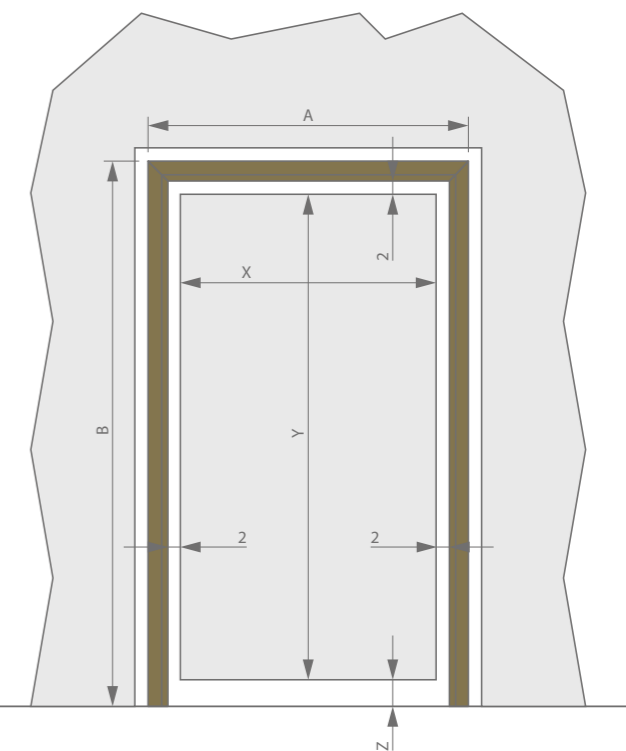

Caractéristiques techniques

	basic	DL 40	DL 44/45	DL 50	DL 54
Largeur max. de porte (porte simple)	1250 mm	1250 mm	1250 mm	1250 mm	1250 mm
Largeur max. de porte (porte double)	2500 mm	2500 mm	2500 mm	2500 mm	2500 mm
Hauteur max. de porte	2500 mm	4000 mm	4000 mm	4000 mm	4000 mm
Épaisseur de porte	38 - 40 mm	38 - 40 mm	44 / 45 mm	50 mm	54 mm
Épaisseur min. du mur (maçonnerie ou panneaux d'une épaisseur min. de)	70 mm	70 mm	80 mm	80 mm	80 mm
Version résistante au feu (selon norme EN 1634-1)	EI ¹ 30, EI ² 30, EW30, E30	EI ¹ 30, EI ² 30, EW30, E30	EI ¹ 30, EI ² 30, EW30, E30	EI ¹ 30, EI ² 30, EW30, E30	EI ¹ 30, EI ² 30, EW30, E30



argenta invisidoor — Que comporte l'argenta invisidoor ?

	basic	DL 40	DL 44/45	DL 50	DL 54
Charnières	invisible small	invisible neo S-5 (en option neo M-6)	invisible neo S-5 (en option neo M-6)	invisible neo M-6 (en option neo L-7)	invisible neo M-6 (en option neo L-7)
Joint intégré	Standard: gris	Standard: blanc Sur demande: gris ou noir	Standard: blanc Sur demande: gris ou noir	Standard: blanc Sur demande: gris ou noir	Standard: blanc Sur demande: gris ou noir
Serrure	Standard: - Serrure magnétique AGB Sur demande: - Serrure magnétique à cylindre AGB - Serrure magnétique WC/salle de bains AGB - magnotica pro blanc, gris ou noir	Standard: - Serrure magnétique AGB Standard: gris Sur demande: Sur demande: - Serrure magnétique à cylindre AGB - Serrure magnétique AGB WC/salle de bains - Loqueteau magnétique Magnotica Pro (sans serrure) - Serrure magnétique KFV - Serrure magnétique à cylindre KFV - Serrure magnétique KFV WC/salle de bains - Serrure multipoints Litto type T1781 (uniquement fraisage) - Serrure électromagnétique invisible Smart Entrance - Serrure électromagnétique invisible Smart Entrance WC/salle de bains - No-Ha, serrure invisible - No-Ha, serrure invisible WC/salle de bains			
Ferme-porte	/	Ferme-porte: - Dorma ITS 96 2-4 - Geze boxer 2-4- Geze Activestop	Ferme-porte: - Dorma ITS 96 2-4 - Geze boxer 2-4 - Geze Activestop	Ferme-porte: - Dorma ITS 96 2-4 - Geze boxer 2-4 - Geze Activestop	Ferme-porte: - Dorma ITS 96 2-4 - Geze boxer 2-4 - Geze Activestop
Finition	Livré en standard avec une couche de primer (RAL sur demande)				

Charnières invisibles

Lors du choix d'une charnière pour l'argenta® invisidoor, il est important de tenir compte du poids de la porte et de la finition souhaitée.

	invisible small	invisible neo S-5	invisible neo M-6	invisible neo L-7
Finition	Chromé mat, noir goudron, blanc	Chromé mat, chromé brillant, look inox, Noir goudron, brun foncé, bronze, bronze foncé, bronze classique, laiton poli (CU), cuivre, blanc**		
Poids de porte (2 pces)*	40 kg	60 kg	80 kg	100 kg
Poids de porte (3 pces)*	50 kg	80 kg	100 kg	150 kg
Caractéristiques techniques	Réglage en 3D (hauteur, largeur, profondeur)	Réglage en 3D (hauteur, largeur, profondeur) Pas de vis visibles Easy-Hook, montage et réglage en 3D par 1 personne Réglage en hauteur simplifié : pas besoin de cales Design pur et de haute qualité		

* Basé sur porte de référence de 1000 x 2000 mm
** Voir page 43



02

PORTES PIVOTANTES

Pour les portes pivotantes aussi, ARLU offre la solution idéale basée sur la technologie invisidoor. Le résultat est un cadre et une base de porte totalement invisibles pour des portes s'ouvrant dans les deux sens, elles aussi créées sur la base d'une conception minimaliste et épurée.

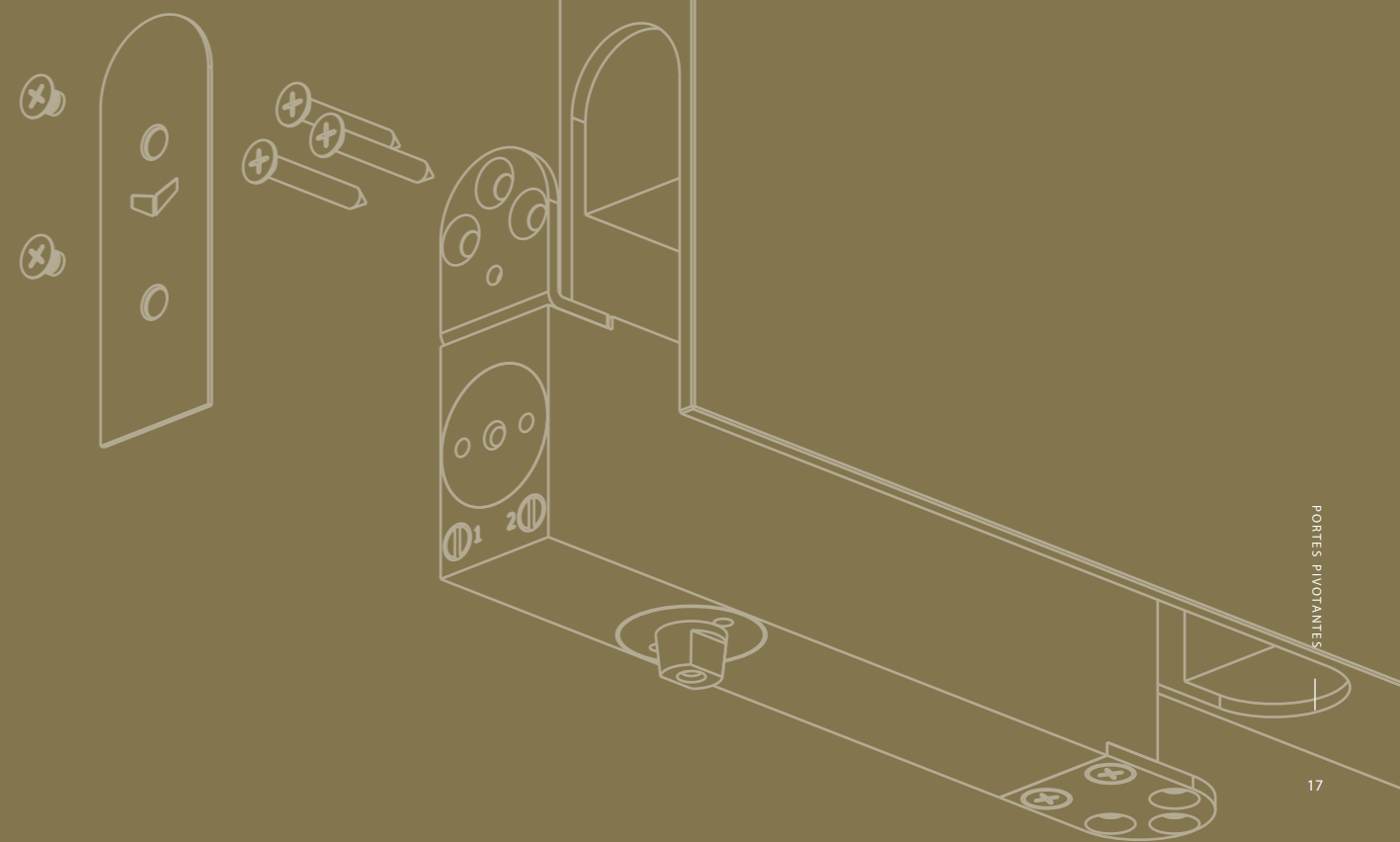



argenta
INVISIDOOR AX

POUR PORTES INTÉRIEURES
PIVOTANTES JUSQU'À 45 KG

L'argenta® invisidoor AX est un cadre en aluminium invisible pour portes intérieures pivotantes qui peut être installé et plâtré facilement, rapidement et de manière invisible. Grâce à ce concept novateur, installer une porte pivotante est un jeu d'enfant ; la pose du cadre avec système de pivot intégré est très simple et aucun système ne doit être encastré dans le sol. L'argenta invisidoor AX constitue une solution idéale comme porte d'accès à un dressing ou porte séparant la cuisine et le séjour. La porte s'ouvre en effet rapidement et facilement dans les deux sens, sans poignée.

argenta
INVISIDOOR AX PRO

POUR PORTES INTÉRIEURES
PIVOTANTES JUSQU'À 100 KG

L'argenta® invisidoor AX Pro est un cadre invisible en aluminium pour portes intérieures pivotantes jusqu'à 100 kg. C'est la solution idéale pour les applications fort sollicitées et à usage fréquent. Le système de pivot étant placé dans la porte, l'argenta invisidoor AX Pro peut être utilisée dans la construction neuve comme dans la rénovation. Elle constitue aussi la solution idéale avec un chauffage par le sol. La porte s'ouvre dans les deux sens et offre une position de blocage à 90°. Grâce à l'amortissement de fermeture actif, la porte revient toujours à sa position de départ, parfaitement alignée avec le mur, ce qui préserve l'apparence épurée de ce dernier. L'argenta invisidoor AX Pro sans position fixe satisfait aux exigences de la norme EN 1154 pour les ferme-porte.



argenta invisidoor AX / AX pro

Quels sont les avantages ?

Esthétique

- pas d'encadrement visible autour de la porte
- installation aisée et discrète de la porte grâce au système de pivot supérieur breveté.
- système de pivot quasi invisible
- livré en série avec une couche de primer (autres couleurs sur demande)

Pose rapide

- montage rapide et facile du cadre et de la porte, sans plaque de sol.
- la porte ne doit pas être réglée
- choix du montage avant ou après le plâtrage

Application universelle

- pour toutes les ouvertures de porte standard ou non (construction neuve ou rénovation) avec une épaisseur de paroi minimale de 70 mm
- convient pour des murs en maçonnerie ou des parois en plaques de plâtre

Moins de risque de fissuration du plâtrage grâce à

- une construction et un encadrement robuste (assemblage en angle intégré)
- un profil stable
- une fixation robuste et simple au mur au moyen de pattes de fixation spéciales ou par des vis à travers le profil
- une meilleure liaison plâtre / profils grâce au profilage à queue d'aronde

Dimensions

- vaste choix de dimensions standard
- toute hauteur
- sur mesure



Dimensions en fonction de la porte

Dimensions cadre de porte AX

Largeur : $A = X + 70$ mm (sans doguets)
 $A = X + 80$ mm (avec doguets)
 Hauteur : $B = Y + 39$ mm

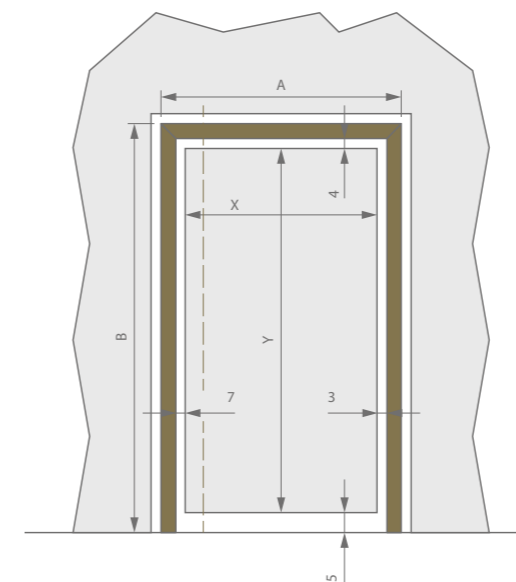

Dimensions cadre de porte AX pro

Largeur : $A = X + 69$ mm (sans doguets)
 $A = X + 79$ mm (avec doguets)
 Hauteur : $B = Y + 47$ mm

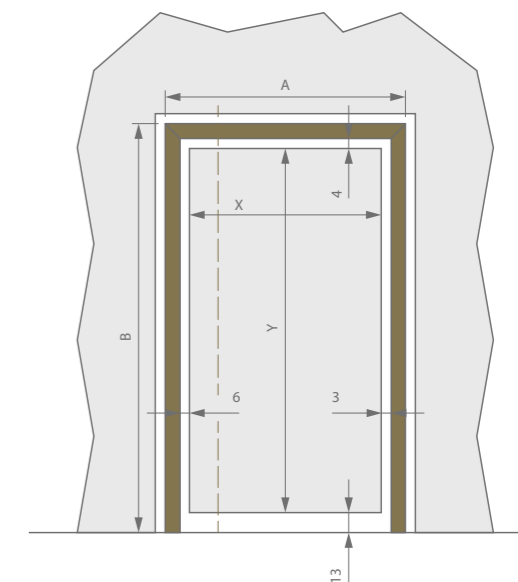

Caractéristiques techniques

	AX	AX pro
Poids de porte max.	45 kg	100 kg
Largeur de porte max.	1000 mm	1000 mm
Hauteur de porte max.	3000 mm	3000 mm
Épaisseur de porte	38 - 40 mm	40 mm

Que comporte l'invisidoor AX / AX pro?

	AX	AX pro
Système pour porte pivotante	argenta® pivotica	pivotica pro 100 F90
Serrure	Standard: fermeture magnétique Magnotica	Standard: sans serrure Option: magnotica pro (gris, noir ou blanc)
Norme PEB (BE)	Seulement avec une plaque de sol supplémentaire (jeu de 5 mm à 9 mm)	Satisfait en version standard (13 mm de jeu)
EN1154	-	Répond aux exigences selon la norme EN 1154



03

PORTES COULISSANTES

Les systèmes de portes coulissantes sont parfaits pour utiliser au mieux l'espace disponible. Le vantail de la porte disparaissant dans le mur, vous ne perdez pas d'espace comme avec une porte tournante ou pivotante classique. Les systèmes de portes coulissantes d'argenta®, basés sur le concept invisidoor, vous offrent un design intemporel et épuré pour vos portes intérieures tant vitrées qu'en bois.

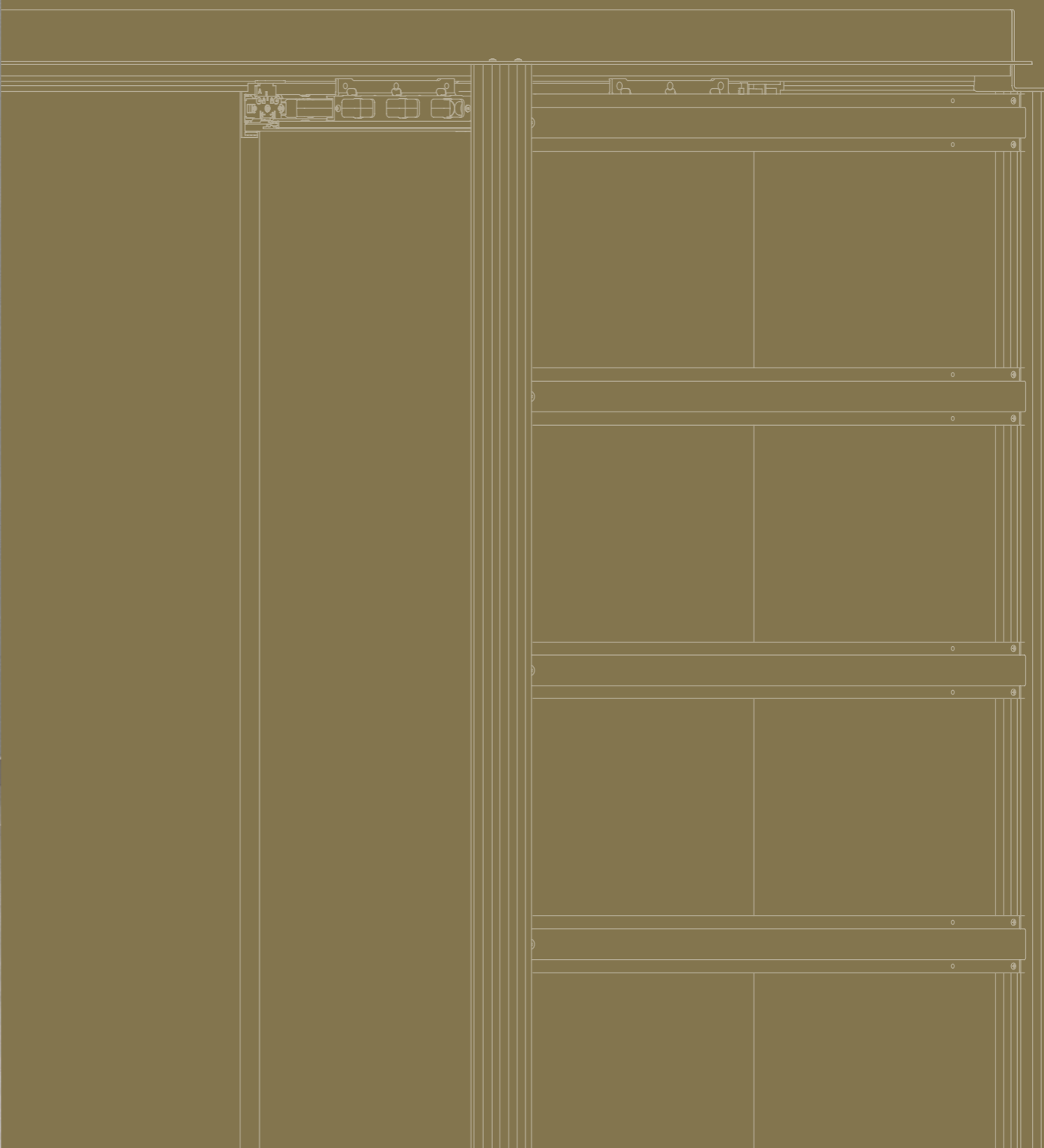



argenta
INVISIDOOR S
POUR PORTES À GALANDAGE,
ALIGNÉES À LA PAROI

Voici une porte coulissante qui disparaît dans le mur en s'ouvrant et revient s'aligner sur ce dernier en se fermant. L'invisidoor S est une pollinisation croisée parfaitement réussie entre les modèles invisidoor DL et Invisidoor SDX. Elle combine le caractère discret d'un cadre de porte invisible pour portes pivotantes au gain de place offert par une porte à galandage. Sa ferrure unique garantit non seulement un système de coulisse optimal et diagonal du vantail de porte, mais reste également toujours accessible pour régler la hauteur et démonter le vantail en cas de nécessité. C'est donc un mariage réussi entre ergonomie et architecture haut de gamme, avec un vantail qui disparaît complètement dans le mur.



argenta invisidoor S

Invisidoor S est donc synonyme de porte coulissante minimaliste à galandage, qui coulisse dans la paroi en position ouverte comme fermée ! Cette finition esthétique n'empêche pas un fonctionnement parfait du système : l'Invisidoor S est équipé d'origine d'un système softclose qui permet de fermer la porte de manière douce et autonome. Le produit a été conçu de manière à pouvoir régler le panneau de porte aisément. Les roulettes, le softclose et l'auto-éjection peuvent être démontés, même après installation, sans provoquer de dégâts au mur.



Quels sont les avantages ?

Esthétique

- la porte est entièrement alignée au mur en position fermée.
- passage libre à 100 % car la porte disparaît entièrement dans la paroi.
- pas de cadre visible tout autour de la porte
- équipée en standard d'une couche de primaire
- l'ouverture dans le mur est finie à l'aide d'un profil de finition mobile.
- la porte se ferme de manière douce et autonome et est amortie par un joint d'étanchéité en TPE.
- l'auto-éjection est une technique agréable qui permet de dissimuler la porte tout en la gardant accessible.

Pose rapide

- finition possible avec doubles plaques de plâtre (uniquement en cas d'épaisseur de mur de 125 mm)

Application universelle

- la face arrière de la paroi peut être adaptée à toute épaisseur de mur. Convient aussi bien pour des murs de maçonnerie que pour des murs en placoplâtre.

Moins de risque de fissuration du plâtrage grâce à

- la construction solide du cadre (jonction d'angle intégrée)
- profil stable
- fixation simple et solide au mur à l'aide de vis
- profil spécial en queue d'aronde pour une bonne adhérence de la mousse PUR et du plâtre

Dimensions en fonction de la porte

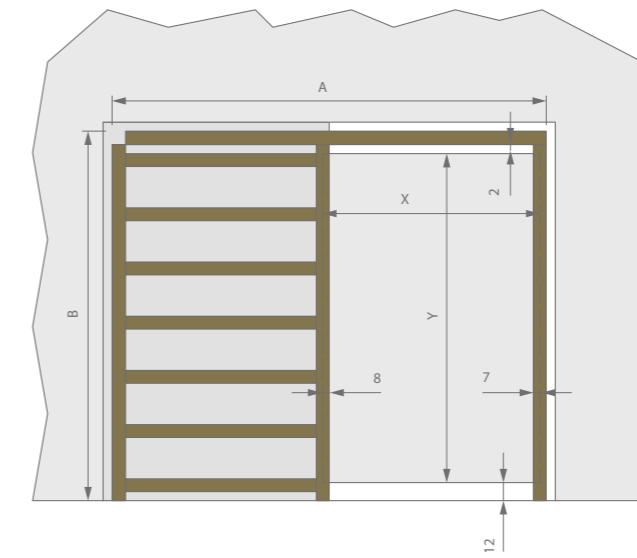

Construction

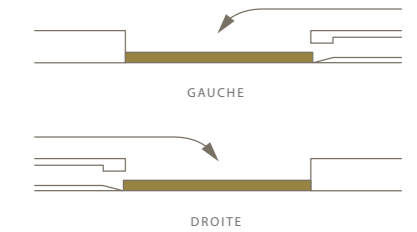

Caractéristiques techniques

	invisidoor S
Largeurs de porte standard	830 - 930 - 1030 mm
Hauteurs de porte standard	2015 - 2040 - 2115 - 2140 - 2315 - 2600 mm
Épaisseur de porte	40 mm
Poids de porte max.	80 kg
Épaisseur min. du mur (maçonnerie ou parois avec une épaisseur minimale de)	125 mm

Dimensions minimales d'encastrement

L = (largeur du panneau de porte x 2) + 190 mm
H = hauteur du panneau de porte + 126 mm

Couleurs

Rail: anodisation noire
Profils verticaux dans l'ouverture de la porte : primaire blanc
Profil de finition au-dessus de la porte : primaire blanc
Profil de finition au-dessous de la porte : primaire blanc

Que comporte l'invisidoor S?

	invisidoor S
Cadre	Cadre en aluminium équipé d'un rail et de profils de renforcement en acier
Système affleurant	Bras porteur combiné à des chariots et un système de coulisse
Profils de finition	Profils de finition pour fermer la partie arrière du bras porteur, de la coulisse et de l'ouverture du mur.
Accessoires de la porte coulissante	Amortissement Softclose Auto-eject Joint d'étanchéité blanc intégré Serrure Magnotica Pro blanche Serrure à crochet
Finition	Fini à l'aide d'une couche de primaire



argenta invisidoor S

poignée S

La poignée S argenta est une poignée invisible qui s'aligne avec la porte. La poignée S est spécialement conçue pour être intégrée à l'Invisidoor S et convient aux portes d'une épaisseur min. de 40mm. La position de la poignée de porte peut être choisie librement. Il existe 3 versions différentes : primer, anodisé noir et F1 balayé. Elle peut être appliquée en tant que poignée simple ou double face. Nous vous recommandons de combiner la poignée S avec un ou plusieurs capteurs magnétiques de la gamme magnotica pro E.

Dessin technique

poignée double

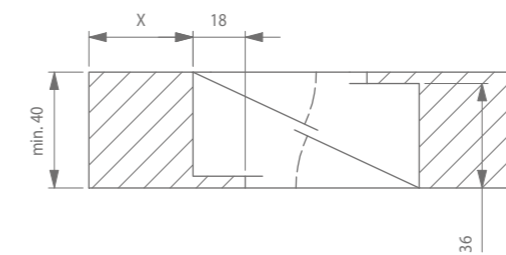

poignée simple

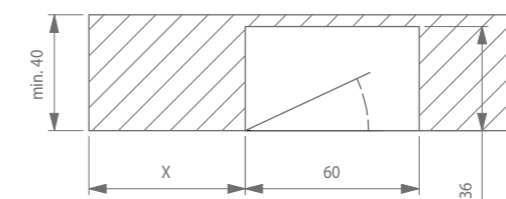
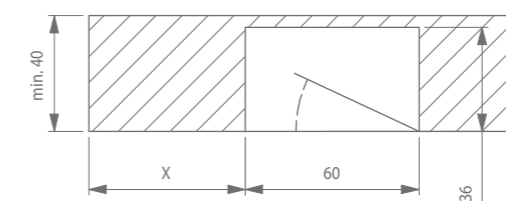

primer



F1 balayé



anodisé noir



argenta
INVISIDOOR SDX
SOLUTION COMPLÈTE POUR
PORTES À GALANDAGE

L'argenta® Invisidoor SDX une solution complète avec cadre invisible en aluminium pour portes intérieures se rétractant dans le mur. Ce modèle vous permet d'offrir à vos portes coulissantes vitrées ou en bois le design épuré de l'ensemble de la gamme invisidoor. L'argenta Invisidoor SDX est également disponible pour les portes coulissantes en angle en bois, ce qui ouvre un large éventail de possibilités nouvelles pour l'intérieur. Dans une maison de repos médicalisée ou dans un loft, être en mesure de diviser de petits espaces sans perdre de place est tout un art. Le système Manual-Fix ou Auto-Fix permet de démonter facilement toutes les portes intérieures pesant jusqu'à 100 kg, de même que tous les arrêts de porte et ferme-porte grâce au profil supérieur démontable.

argenta invisidoor SDX

Quels sont les avantages ?

Esthétique

- 100% de passage libre puisque la porte coulisse entièrement dans la paroi
- pas d'encadrement visible autour de la porte
- traité d'origine avec une couche de primer
- (thermolaquage dans les couleurs RAL possible sur demande)
- distance minimale de 5 mm entre le côté supérieur du panneau de porte et l'encadrement

Pose rapide

- montage de l'encadrement et de la porte en même temps
- finition possible avec doubles plaques de plâtre (uniquement pour une épaisseur de mur de 125 mm)

Application universelle

- pour toutes épaisseurs de porte de 38 à 45 mm
- existe avec tout type de serrure

Moins de risque de fissuration du plâtrage grâce à

- une construction et un encadrement robuste (assemblage en angle intégré)
- un profil stable
- une fixation robuste et simple au mur au moyen de pattes de fixation spéciales ou par des vis à travers le profil
- une meilleure liaison plâtre / profils grâce au profilage à queue d'aronde

Dimensions

- vaste choix de dimensions standard
- sur-mesure

Caractéristiques techniques

	SDX 100	SDX 125
Épaisseur max. du mur	100 mm	125 mm
Hauteur max. de porte	2140 mm	3000 mm
Poids de porte max.	100 kg	100 kg
Largeur de porte max.	En fonction de la hauteur de la porte*	
Épaisseur de porte	38 - 45 mm	38 - 45 mm

Dimensions d'encastrement

type SDX
 L = (largeur du panneau de porte x 2) + 17 mm
 H = hauteur du panneau de porte + 65 mm

Dimensions en fonction de la porte

invisidoor SDX - sans profil de réception

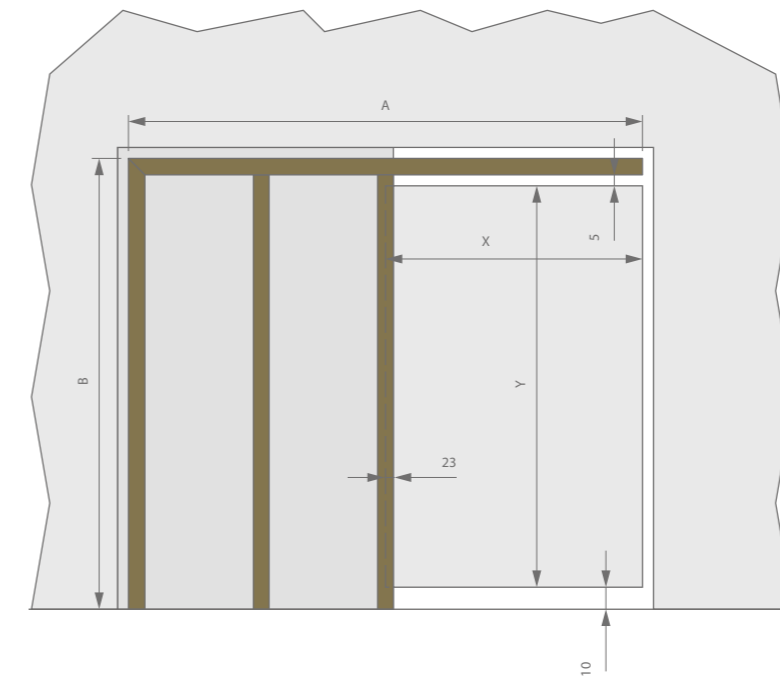

X = LARGEUR DE LA PORTE
 Y = HAUTEUR DE LA PORTE
 A = COTATION DE L'HUISSERIE, LARGEUR MIN.
 B = COTATION DE L'HUISSERIE, HAUTEUR MIN.
 V = LARGEUR DE PASSAGE LIBRE
 W = HAUTEUR DE PASSAGE LIBRE

Largeur : $A = (X + X) - 5 \text{ mm}$
 Hauteur : $B = Y + 65 \text{ mm}$
 $V = X - 23 \text{ mm}$
 $W = Y + 15 \text{ mm}$

invisidoor SDX - avec profil de réception

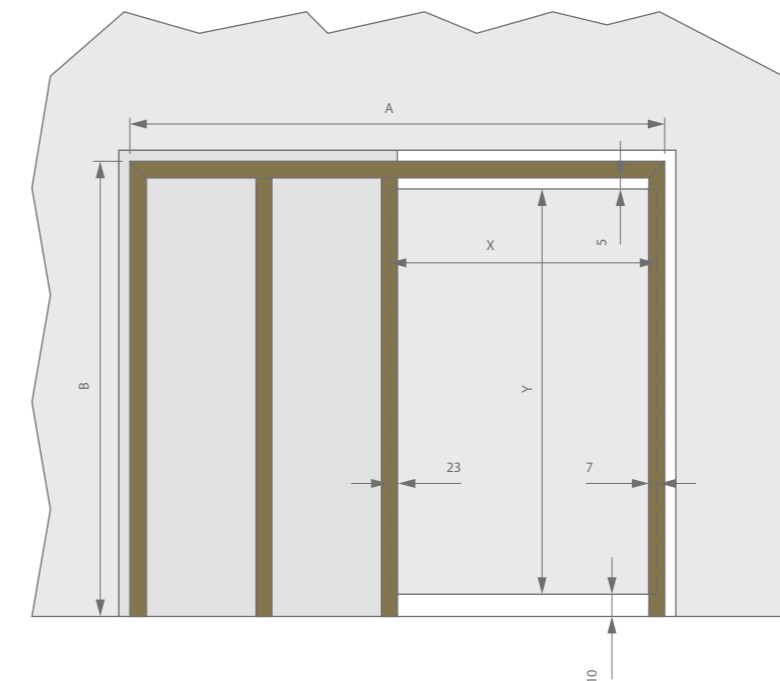

X = LARGEUR DE LA PORTE
 Y = HAUTEUR DE LA PORTE
 A = COTATION DE L'HUISSERIE, LARGEUR MIN.
 B = COTATION DE L'HUISSERIE, HAUTEUR MIN.
 V = LARGEUR DE PASSAGE LIBRE
 W = HAUTEUR DE PASSAGE LIBRE

Largeur : $A = (X + X) + 17 \text{ mm}$
 Hauteur : $B = Y + 65 \text{ mm}$
 $V = X - 30 \text{ mm}$
 $W = Y + 15 \text{ mm}$

* Pour plus d'info, demandez notre table de calcul



argenta invisidoor SDX — Que comporte l'invisidoor SDX?

SDX	
Encadrement	Encadrement de porte standard invisidoor
Accessoires pour porte coulissante	<ul style="list-style-type: none"> - Argenta proslide profil supérieur - 3 pièces de couplage - 2 profils intermédiaires* - Profil de liaison unique
Garniture pour porte coulissante	<ul style="list-style-type: none"> - Fixation argenta® proslide manual-fix - Un amortisseur slowstop et un arrêt réglable - Plaque de sol intégrée - Joint d'étanchéité TPE acoustique et amovible
Profil de réception	Applicable avec ou sans profil de réception
Finition	Traité d'origine avec une couche de primer
Options	<p>Standard:</p> <ul style="list-style-type: none"> - Plaque de recouvrement <p>Sur demande:</p> <ul style="list-style-type: none"> - Loqueteau magnétique magnetica 'pro' - Gâche pour serrure à crochet - Pas de fraisage - Fixation argenta proslide auto-fix - 2 amortissements slowstop ou 1 amortissement double slowstop > 880 mm - Profil de sol renforcé
Accessoires	<ul style="list-style-type: none"> - Brosses d'étanchéité - Rail inférieur pour porte - Profil d'encastrement pour porte pour une fixation simple du manual ou auto-fix - Poignée de porte design - Profil de finition à cliquer - Selfclose - Push & Go

* selon la largeur de porte nous vous conseillons de placer des profils intermédiaires supplémentaires



argenta invisidoor SDX - Angle

Caractéristiques techniques

	SDX Angle
Épaisseur max. du mur	125 mm
Hauteur max. de porte	3000 mm
Poids de porte max.	100 kg (par porte)
Largeur de porte max.	1500 mm
Épaisseur de porte	38 - 45 mm

Dimensions d'encastrement minimales

Porte A longueur : L = (largeur du panneau de porte x 2) + 31 mm
 Porte A hauteur : H = hauteur du panneau de porte + 65 mm
 Porte B longueur : L = (largeur du panneau de porte x 2) + 31 mm
 Porte B hauteur : H = hauteur du panneau de porte + 65 mm

Passage libre

Passage libre = $\sqrt{((\text{panneau de porte A}-30)^2 + (\text{panneau de porte B}+10)^2)}$
 Au cas où le panneau de porte A se trouve devant le panneau de porte B.

Que comporte l'invisidoor SDX angle?

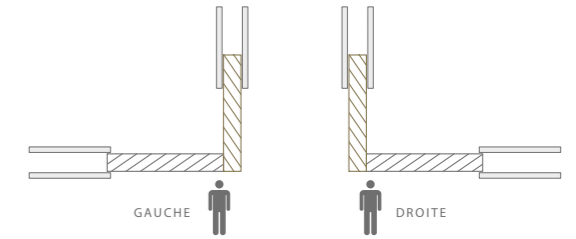

	SDX Angle
Cadre	Encadrement de porte Invisidoor SDX en angle
Accessoires pour porte coulissante	<ul style="list-style-type: none"> - Profil supérieur amovible argenta® proslide - 5 pièces de couplage - 2 profils d'extrémité - Profil de liaison unique
Garniture pour porte coulissante	<ul style="list-style-type: none"> - Argenta Proslide Manual-Fix - Un amortisseur slowstop et un arrêt réglable - Plaque de sol intégrée - Joint d'étanchéité TPE acoustique et amovible
Finition	Traité d'origine avec une couche de primer
Options	<p>Standard:</p> <ul style="list-style-type: none"> - Plaque de recouvrement <p>Sur demande:</p> <ul style="list-style-type: none"> - Loqueteau magnétique Magnotica Pro - Gâche pour serrure à crochet - Fixation Argenta Proslide Auto-Fix - 2 amortisseurs slow stop (930 mm) ou un slow stop small (880 mm) - Profil de sol renforcé
Accessoires	<ul style="list-style-type: none"> - Brosses d'étanchéité - Rail inférieur pour porte - Gâche - Profil d'encastrement pour porte pour une fixation simple du Manual ou Auto-Fix - Poignée de porte design - Profil de finition à cliquer - Push & Go - Profil de sol renforcé



argenta invisidoor SDX - Verre

Caractéristiques techniques

	SDX Verre
Epaisseur max. du mur	125 mm
Hauteur max. du panneau en verre	3000 mm
Poids max. du panneau en verre	100 kg
Largeur max. du panneau en verre	En fonction de la hauteur et le poids de la porte*
Epaisseur du panneau en verre	8 mm, 10 mm ou 12 mm

Dimensions d'encastrement

type SDX Verre
 longueur : L = (largeur du panneau de porte x 2) + 17 mm
 hauteur : H = hauteur du panneau de porte + 91 mm

Slow stops**

largeur min. de la porte pour un slow stop = 730 mm
 largeur min. de la porte pour un slow stop Small = 950 mm
 largeur min. de la porte pour deux slow stop = 1030 mm

Que comporte l'invisidoor SDX Verre?

	Joint d'étanchéité en caoutchouc
Cadre	Profil de recouvrement coulissant avec embout
Accessoires pour porte coulissante	<ul style="list-style-type: none"> - Profil supérieur amovible argenta® proslide - 3 pièces de couplage - 2 profils intermédiaires - Profil de liaison unique
Garniture pour porte coulissante	<ul style="list-style-type: none"> - Argenta proslide Glass-Fix : fixation avec deux pinces pour verre selon l'épaisseur du verre - Un seul slow stop et un standard stop* - Plaque de sol intégrée - Joint d'étanchéité acoustique amovible TPE
Finition	Traité d'origine avec une couche de primer
Options	2 amortisseurs slow stop (930 mm) ou un slow stop small (880 mm)
Accessoires	<ul style="list-style-type: none"> - Joint d'étanchéité en caoutchouc - Profil de recouvrement coulissant avec embout

* Demandez notre tableau de calcul pour plus d'informations

** Si le panneau est suffisamment large, Argent Alu recommande de passer à 2 seul slow stops ou à 1 seul arrêt slow stop Small



04

PLINTHES INVISIBLES

Avec les cadres de porte invisidoor, les cadres de porte et charnières ne constituent plus une gêne. Il reste cependant un dernier obstacle visuel qui empêche le jeu subtil des lignes d'invisidoor de s'exprimer pleinement. Les plinthes classiques en applique perturbent en effet l'équilibre offert par un cadre de porte invisible. Heureusement, les plinthes argenta® invisiplint apportent la solution et contribuent à agrandir visuellement l'espace intérieur.

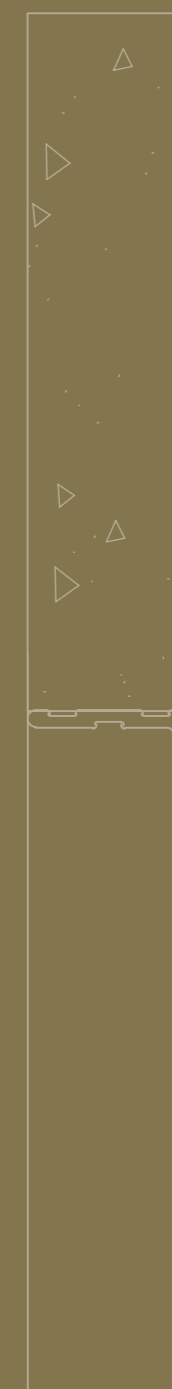



argenta
INVISIPLINT

L'invisiplint est une plinthe invisible disponible en version alignée à la paroi ou encastrée, offrant chaque fois le résultat épuré et minimaliste recherché. Elle crée l'impression que le mur s'inscrit dans le prolongement du sol tout en offrant la fonction d'une plinthe classique. Comme une plinthe classique en applique, invisiplint protège en effet le mur des dégâts et laisse au revêtement de sol l'espace nécessaire pour se dilater.



argenta invisiplint

Quels sont les avantages ?

Esthétique

- Plinthes pratiquement invisibles
- Pourvues d'une couche de primaire afin de les peindre
- Se combinent parfaitement à la gamme invisidoor pour conférer à l'espace un caractère minimaliste vers lequel tend tout le concept invisidoor

Application universelle

- En cas d'application avec un invisidoor DL de type OUT, on peut ouvrir la porte à 180° grâce à l'Invisiplint, ce qui n'est pas possible avec une plinthe standard posée en applique.
- En cas d'application avec un invisidoor DL de type IN, on ne peut pas utiliser de plinthe en applique, mais avec une Invisiplint c'est possible, sans risque que la porte ne cogne contre la plinthe.

	Plinthe plate à coller (type 1)	Plinthe à encastrer surface brute (type 2)	Plinthe à encastrer surface traitée (type 3)
Longueur max.*	3000 mm	3000 mm	3000 mm
Accessoires	Sans accessoires	Pour une combinaison avec l'invisidoor : - Plaque d'extrémité, angle intérieur et extérieur pour invisidoor DL40 - Plaque d'extrémité, angle intérieur et extérieur pour invisidoor DL44/45 - Plaque d'extrémité, angle intérieur et extérieur pour invisidoor DL50	Pour une combinaison avec l'invisidoor : - Plaque d'extrémité, angle intérieur et extérieur pour invisidoor DL40 - Plaque d'extrémité, angle intérieur et extérieur pour invisidoor DL44/45 - Plaque d'extrémité, angle intérieur et extérieur pour invisidoor DL50

* = les plinthes peuvent être coupées sur mesure



Plinthe plate à coller (type 1)



Plinthe à encastrer pour surface brute (type 2)



Plinthe à encastrer pour surface traitée (type 3) avec une plinthe de finition dans le même matériau que le sol.

INFORMATION GÉNÉRALE

NOTES

Type de porte

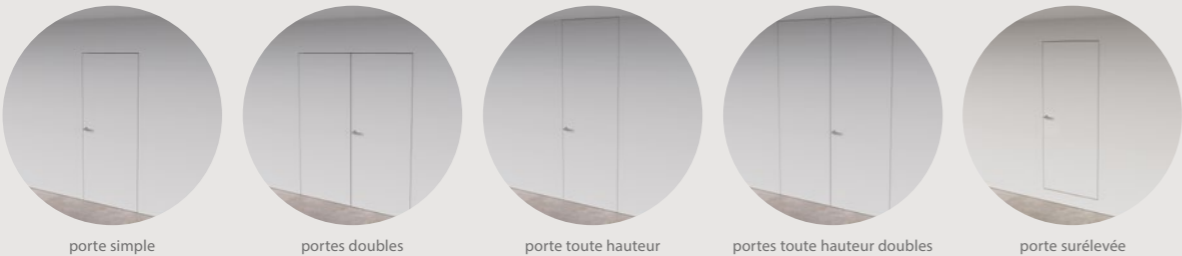

IN ou OUT et GAUCHE ou DROITE

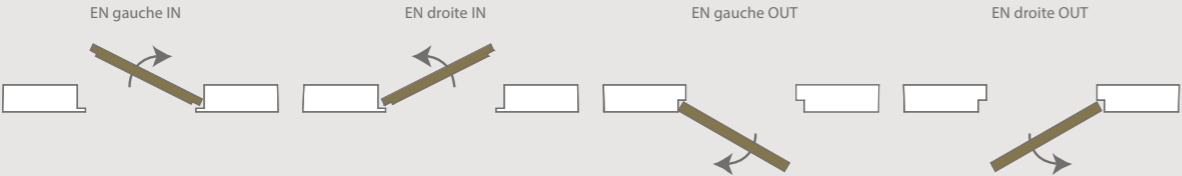

Finitions d'invisible neo

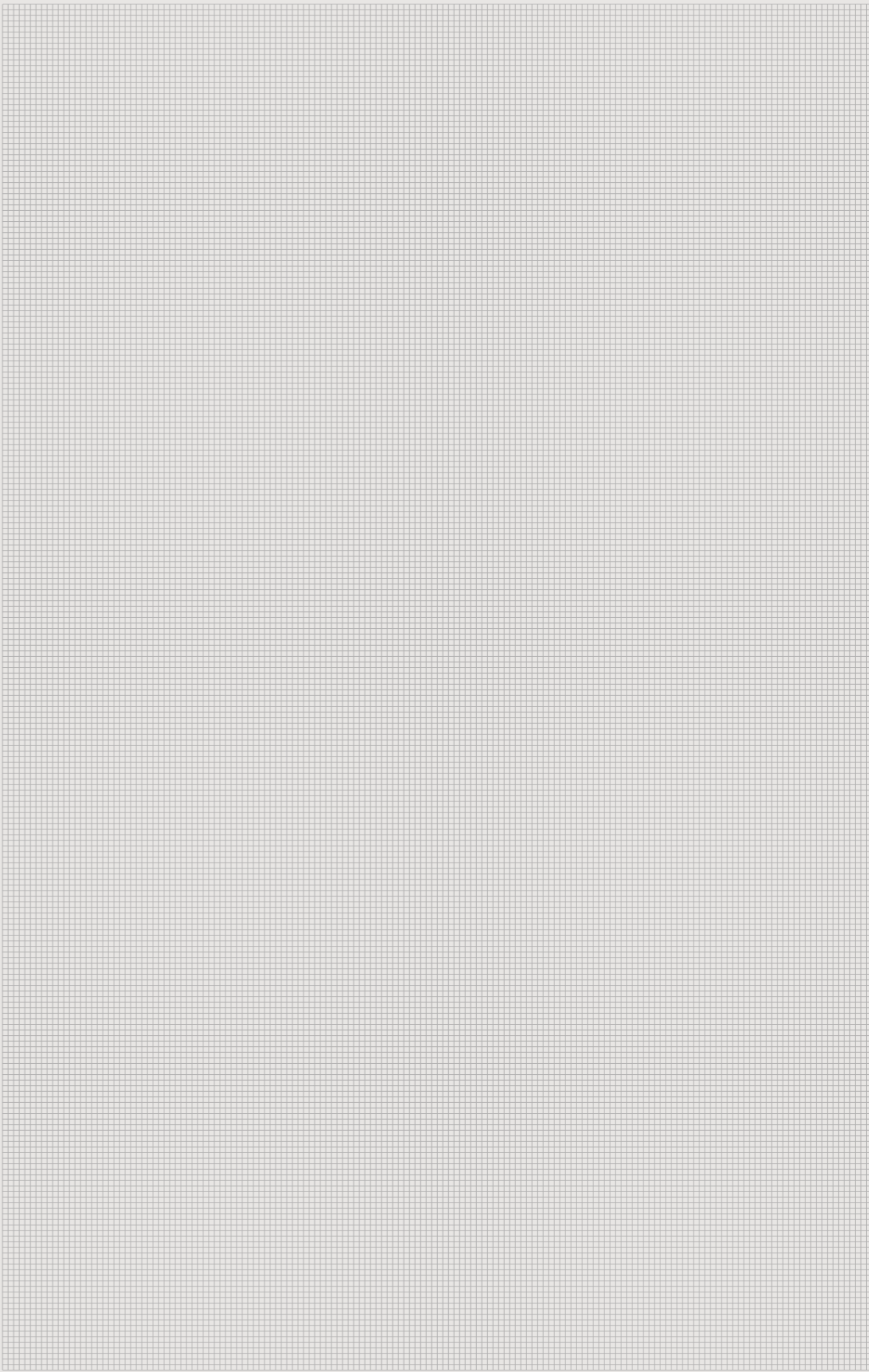
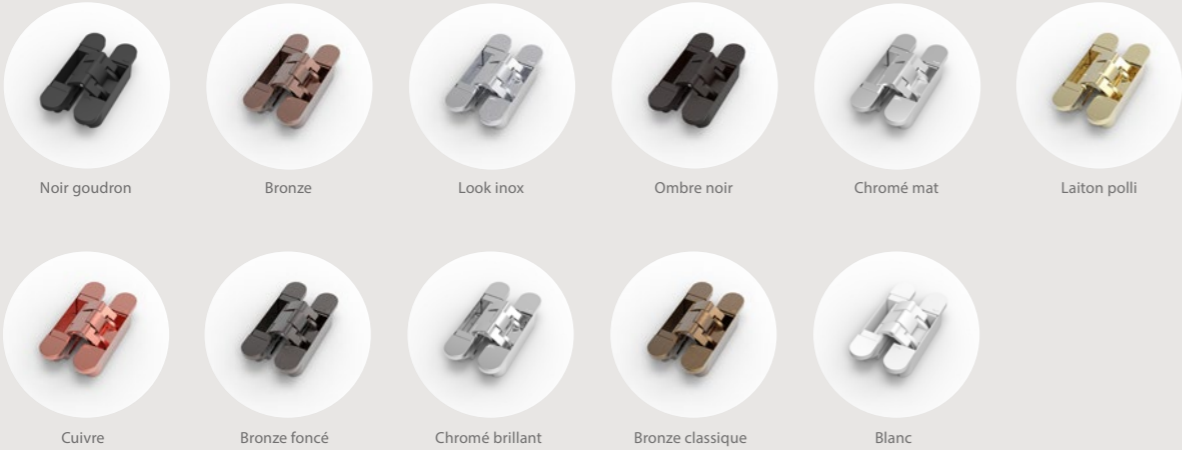



Ter Vlucht 2 +32 (0)51 27 05 00
8850 Ardoorie info@arlu.be
Belgium WWW.ARLU.BE

