



EXPERT

HOLZ





01

EXPERT HOLZ

- 6 expert 40 kg
- 14 expert 80 kg
- 22 expert 80 kg superior
- 30 expert 120 kg
- 36 expert 200 kg
- 40 Komplettsets 40-120 kg
- 42 autoclose
- 44 unislide

02

CUBE HOLZ

- 48 cube 40 - 80 kg
- 52 cube Stahltür
- 56 Komplettsets 80 kg

03

LATENT HOLZ

- 58 latent 80 - 120 kg

04

HIDE HOLZ

- 66 hide 80 - 120 kg

05

SYMMETRISCH

- 72 Symmetrisch 80-120 kg

06

TELESKOPISCH

- 80 Teleskopisch 80 kg

07

FOLD

- 88 fold 80 kg

08

PRODUKTKONFIGURATOR

01

EXPERT HOLZ

ARLU® führte erfolgreich die expert-Serie für Innenanwendungen auf dem Markt ein. Zahlreiche Referenzprojekte zeigen, dass sich diese hochwertigen Beschläge im argenta-Sortiment zu einem etablierten Wert entwickelt haben. Expert bietet einen qualitativen Mehrwert und garantiert Beschläge mit einer besonders langen Lebensdauer (min. 100.000 Zyklen).

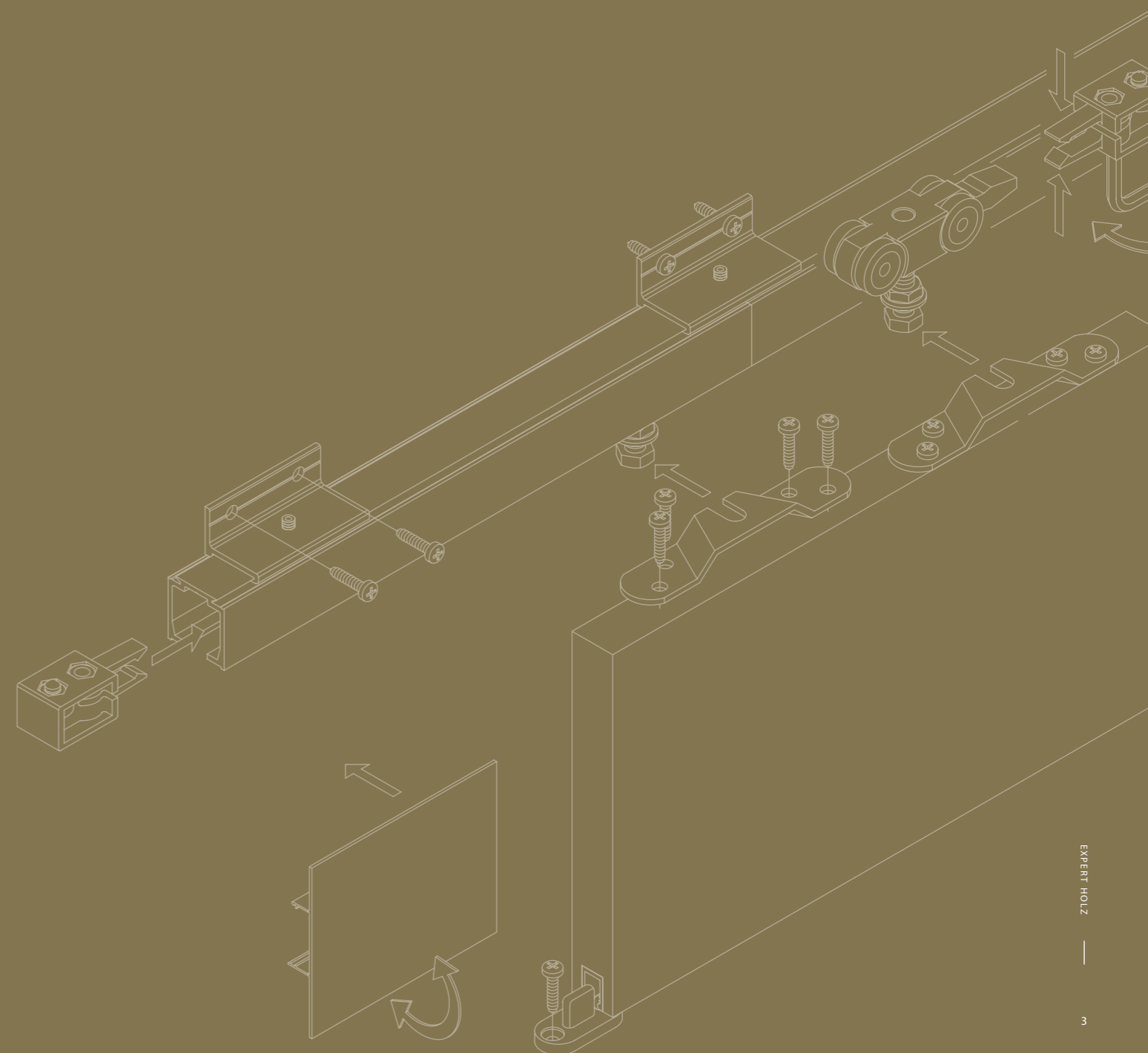

ALLE TECHNISCHEN ZEICHNUNGEN SIND IN MILLIMETERN ANGEBEN UND KÖNNEN SICH ÄNDERN.

ARLU, DIE BESTE ART TÜREN ZU ÖFFNEN

ARLU® ist der Hersteller hinter den Markennamen argenta® und rob®. Argenta ist seit mehr als 100 Jahren eine führende Marke für Türbeschläge und steht heute hauptsächlich für unsichtbare Türsysteme.

Minimalistische Architektur bevorzugt klare Linien und konzentriert sich auf das Wesentliche. Im Bereich der Innentüren führt dies zu verdeckten Türbeschlägen und unsichtbar integrierter Technologie, Türrahmen und Fußleisten für Dreh-, Schiebe- und Pivot-türen.

Argenta bietet ein vollständiges Sortiment an minimalistischen Interieur-Lösungen.



argenta expert holz
allgemeine Informationen

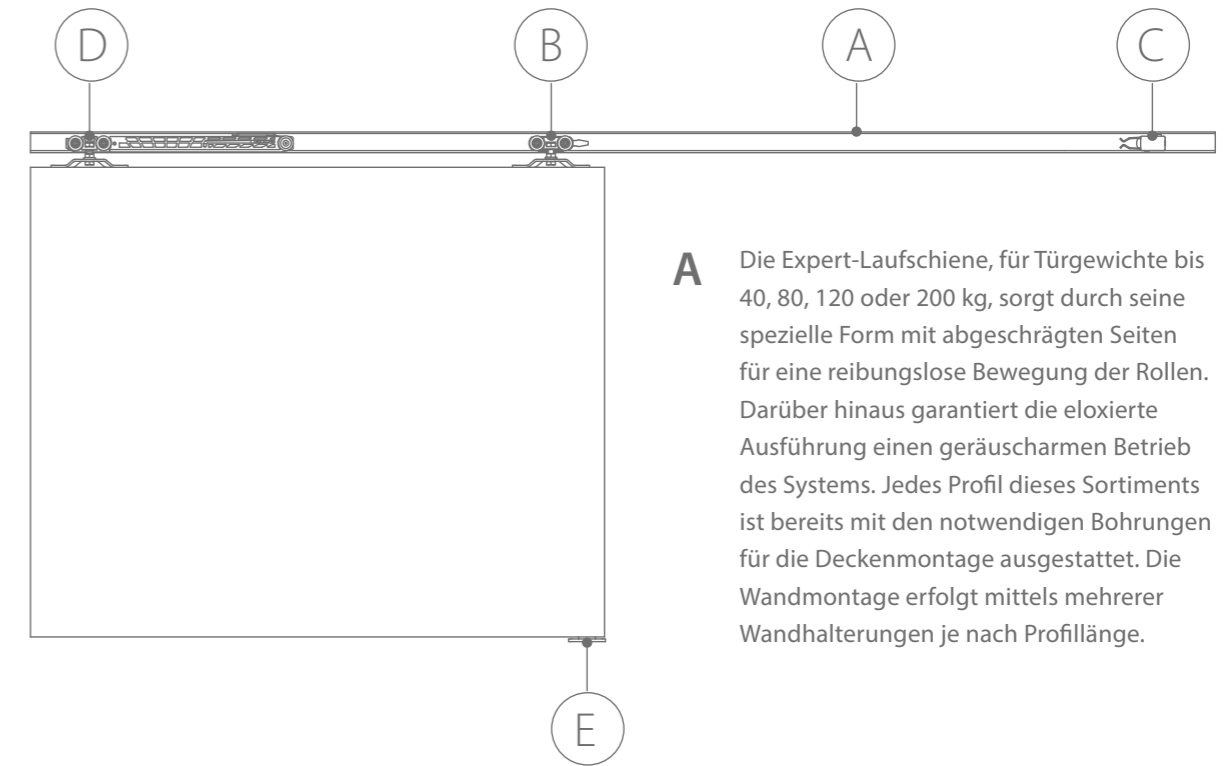

A Die Expert-Laufschiene, für Türgewichte bis 40, 80, 120 oder 200 kg, sorgt durch seine spezielle Form mit abgeschrägten Seiten für eine reibungslose Bewegung der Rollen. Darüber hinaus garantiert die eloxierte Ausführung einen geräuscharmen Betrieb des Systems. Jedes Profil dieses Sortiments ist bereits mit den notwendigen Bohrungen für die Deckenmontage ausgestattet. Die Wandmontage erfolgt mittels mehrerer Wandhalterungen je nach Profillänge.

B Die gelagerten Rollen sorgen für einen leichten und leisen Betrieb der Schiebetür; für das Sortiment für 80 kg, 120 kg und 200 kg wurde zudem eine hochwertige Kunststoffrolle mit zusätzlichen Kugellagern von höchster Qualität entwickelt.

C Wenn die Tür ihre Endposition erreicht hat, wird die Rolle vom Stopper erfasst, der die Tür in offener oder geschlossener Position festhält. Der Stopper ist leicht zu bewegen und die Spannkraft ist einstellbar. Der 80 kg Superior-Stopper ist mit einer extra starken Edelstahl-Federstahlklemme ausgestattet, die zusätzlich längere Lebensdauer garantiert.

D Expert bietet die Möglichkeit, sich für ein Soft-Close-/Soft-Open-System zum sanften und sicheren Schließen oder Öffnen der Tür ohne Aufprall auf die Wand zu entscheiden. Diese Option wird auch als Fingerschutz für Kinder empfohlen. Genau wie die Rollen ist der Soft-Close mit Kugellagern pro Rad für Türen bis 40 kg, 80 kg oder 120 kg ausgestattet.

E Für eine leichtgängige und geradlinige Bewegung des Türblattes ist eine geeignete untere Führung erforderlich. Expert bietet hierfür eine eingefräste Führungsschiene an der Unterseite des Türblattes in Kombination mit einer Kunststoff-Bodenführung. Diese untere Führung kann auch eine mögliche Verformung des Türblattes verhindern.



argenta **EXPERT** 40 KG

Expert ermöglicht die Bewegung einer leichten Schiebetür mit einem Gewicht von bis zu 40 kg ohne störende Geräusche oder Vibrationen. Sowohl dünne als auch dickere Paneele können mit diesem System ausgestattet werden, mit oder ohne Soft-Close Schließdämpfung. Das Türblatt kann mit Flanschen an den Rollen befestigt werden. Ein Abdeckprofil und Endstücke sorgen für den letzten Schliff, sowohl bei der Wand- als auch der Deckenmontage. Für eine dezentere Ausführung kann man sich für die compact Aufhängung entscheiden, bei dem die Einbaumaße reduziert sind und das einen Abstand von nur 3 mm zwischen Tür und Profil ermöglicht.

PROFILLÄNGE

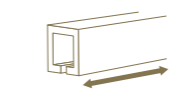

2 | 3 | 4 | 6 M

MONTAGE



TÜRGEWICHT

MAX.
40
KG



Eloxiertes
Aluminium

Technische Zeichnungen

Version A

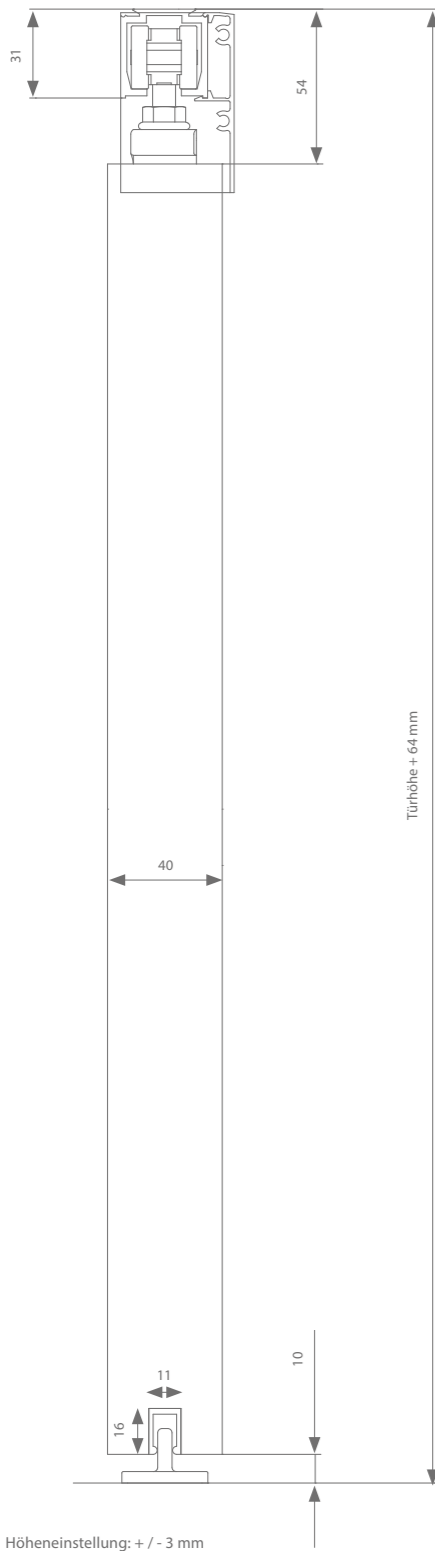

Version B

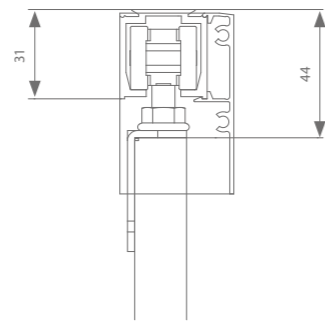

Höheneinstellung: + / - 3 mm

TIPP



Die Führung AK9.335 ist ideal, wenn Sie die Führung nicht auf dem Boden befestigen wollen.

Profile

	Max. Türbreite	Länge	Artikelnummer
Laufschiene	1000 mm	2000 mm	AG0.208.200
	1500 mm	3000 mm	AG0.208.300
	2000 mm	4000 mm	AG0.208.400
	3000 mm	6000 mm	AG0.208.600
Abdeckprofil	1000 mm	2000 mm	AK0.948.200
	1500 mm	3000 mm	AK0.948.300
	2000 mm	4000 mm	AK0.948.400
	3000 mm	6000 mm	AK0.948.600
+ Endstücke			AK9.948
Führungsschiene	1000 mm	1000 mm	510.608.100
	1250 mm	1250 mm	510.608.125
	1500 mm	1500 mm	510.608.150
	2000 mm	2000 mm	510.608.200
	3000 mm	3000 mm	510.608.300

Beschlagauswahl

	Artikelnummer
Queraufhängung (Version A)	
 Ohne Soft-Close	AG0.100
Mit 1 Soft-Close (min. Türbreite = 494 mm)	AG0.100.020
Mit 2 Soft-Close (min. Türbreite = 724 mm)	AG0.100.220
Seitliche Aufhängung (Version A)	
 Ohne Soft-Close	AG0.106
Dünne Paneele mit Türstärke 18 - 38 mm (Version B)	
 Ohne Soft-Close	AG0.102
Mit 1 Soft-Close (min. Türbreite = 494 mm)	AG0.102.020
Mit 2 Soft-Close (min. Türbreite = 724 mm)	AG0.102.220

Jede Garnitur ist mit allen notwendigen Rollen oder Softcloses, Aufhängungen, Führungen und Stoppern versehen.
* Wenn der Abstand zwischen Wand und Tür mindestens 13 mm beträgt, kann Autoclose (S. 42) für das automatische Schließen der Tür gewählt werden.

Technische Zeichnungen

Option 1 - Version A

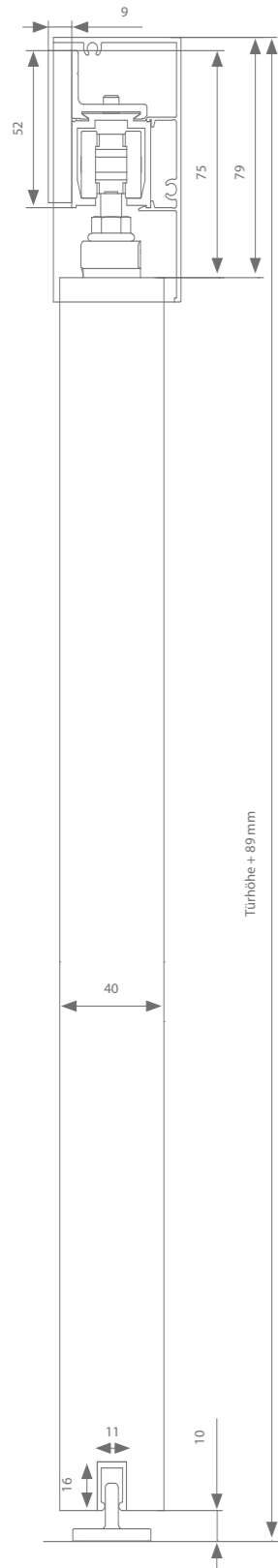

Option 1 - Version B

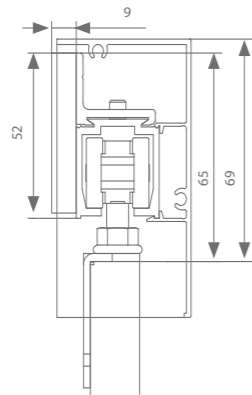

Option 1 - Version C

Höheneinstellung: +/- 3 mm

Option 2 - Version A

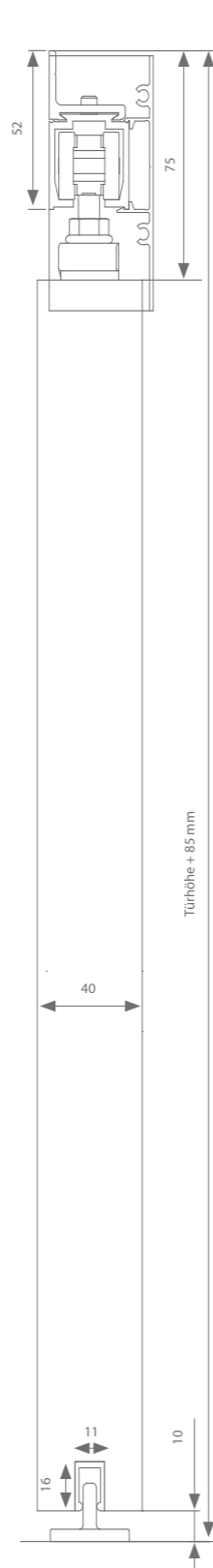

Option 2 - Version B

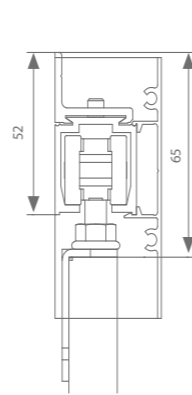

Option 2 - Version C

TIPP

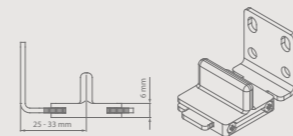

Die Führung AK9.335 ist ideal, wenn Sie die Führung nicht auf dem Boden befestigen wollen.

Profile

	Max. Türbreite	Länge	Artikelnummer
Laufschiene	1000 mm	2000 mm	AG0.208.200
	1500 mm	3000 mm	AG0.208.300
	2000 mm	4000 mm	AG0.208.400
	3000 mm	6000 mm	AG0.208.600
Wandbügel	Alle 500 - 600 mm erforderlich		AK1.118.0
Abdeckprofil (Option 1)	1000 mm	2000 mm	AK9.708.200
	1500 mm	3000 mm	AK9.708.300
	2000 mm	4000 mm	AK9.708.400
	3000 mm	6000 mm	AK9.708.600
+ Endstücke			AK9.708
Abdeckprofil (Option 2)	1000 mm	2000 mm	AK0.938.200
	1500 mm	3000 mm	AK0.938.300
	2000 mm	4000 mm	AK0.938.400
	3000 mm	6000 mm	AK0.938.600
+ Endstücke			AK9.938
Führungsschiene	1000 mm	1000 mm	510.608.100
	1250 mm	1250 mm	510.608.125
	1500 mm	1500 mm	510.608.150
	2000 mm	2000 mm	510.608.200
	3000 mm	3000 mm	510.608.300

Beschlagauswahl

	Artikelnummer
Queraufhängung (Version A)	
Ohne Soft-Close	AG0.100
Mit 1 Soft-Close (min. Türbreite = 494 mm)	AG0.100.020*
Mit 2 Soft-Close (min. Türbreite = 724 mm)	AG0.100.220
Seitliche Aufhängung (Version A)	
Ohne Soft-Close	AG0.106
Dünne Paneele mit Türstärke 18 - 38 mm (Version B)	
Ohne Soft-Close	AG0.102
Mit 1 Soft-Close (min. Türbreite = 494 mm)	AG0.102.020
Mit 2 Soft-Close (min. Türbreite = 724 mm)	AG0.102.220

Jede Garnitur ist mit allen notwendigen Rollen oder Softcloses, Aufhängungen, Führungen und Stoppern versehen.

* Wenn der Abstand zwischen Wand und Tür mindestens 13 mm beträgt, kann Autoclose (S. 42) für das automatische Schließen der Tür gewählt werden.

Technische Zeichnung

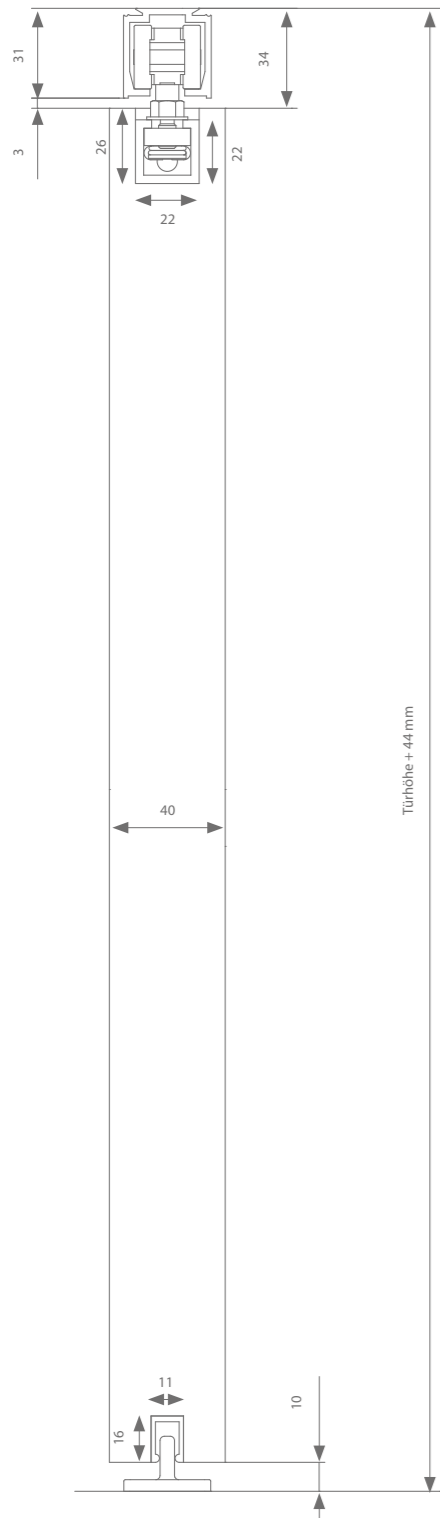

Türhöhe + 44 mm

Höheneinstellung: + 0 / - 5 mm

Profile

	Max. Türbreite	Länge	Artikelnummer
Laufschiene	1000 mm	2000 mm	AG0.208.200
	1500 mm	3000 mm	AG0.208.300
	2000 mm	4000 mm	AG0.208.400
	3000 mm	6000 mm	AG0.208.600
Abdeckprofil		236 mm	(2x) 110.828
	1000 mm	1000 mm	110.828.100
	1250 mm	1250 mm	110.828.125
	1500 mm	1500 mm	110.828.150
	2000 mm	2000 mm	110.828.200
+ Endstücke			(2x) 110.829
Führungsschiene	1000 mm	1000 mm	510.608.100
	1250 mm	1250 mm	510.608.125
	1500 mm	1500 mm	510.608.150
	2000 mm	2000 mm	510.608.200
	3000 mm	3000 mm	510.608.300

Beschlagauswahl

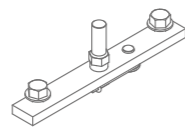

Aufhängung compact (min. Einbauhöhe)	Artikelnummer
Ohne Soft-Close	AG0.308
Mit 1 Soft-Close (min. Türbreite = 502 mm)	AG0.308.020
Mit 2 Soft-Close (min. Türbreite = 737 mm)	AG0.308.220

Jede Garnitur ist mit allen notwendigen Rollen oder Softcloses, Aufhängungen, Führungen und Stopperrn versehen.

TIPP

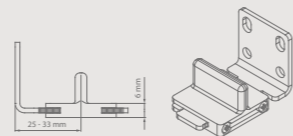

Die Führung AK9.335 ist ideal, wenn Sie die Führung nicht auf dem Boden befestigen wollen.

Technische Zeichnung

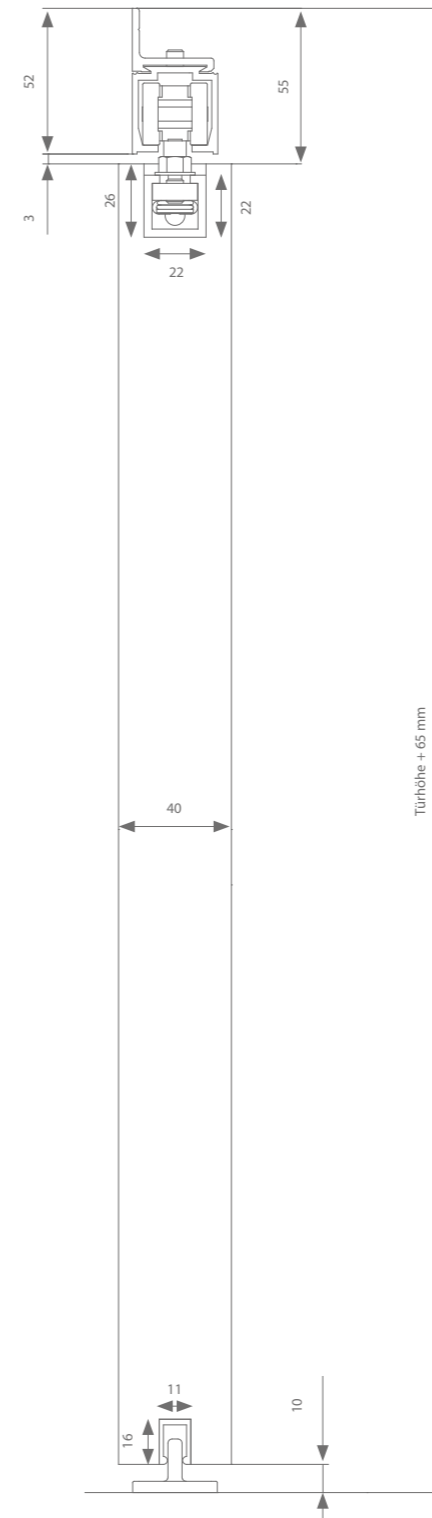

Türhöhe + 65 mm

Höheneinstellung: + 0 / - 5 mm

Profile

	Max. Türbreite	Länge	Artikelnummer
Laufschiene	1000 mm	2000 mm	AG0.208.200
	1500 mm	3000 mm	AG0.208.300
	2000 mm	4000 mm	AG0.208.400
	3000 mm	6000 mm	AG0.208.600
Wandbügel	Alle 500 - 600 mm erforderlich		AK1.118.0
Abdeckprofil		236 mm	(2x) 110.828
	1000 mm	1000 mm	110.828.100
	1250 mm	1250 mm	110.828.125
	1500 mm	1500 mm	110.828.150
	2000 mm	2000 mm	110.828.200
+ Endstücke			(2x) 110.829
Führungsschiene	1000 mm	1000 mm	510.608.100
	1250 mm	1250 mm	510.608.125
	1500 mm	1500 mm	510.608.150
	2000 mm	2000 mm	510.608.200
	3000 mm	3000 mm	510.608.300

Beschlagauswahl

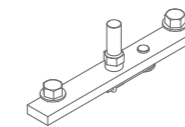

Aufhängung compact (min. Einbauhöhe)	Artikelnummer
Ohne Soft-Close	AG0.308
Mit 1 Soft-Close (min. Türbreite = 502 mm)	AG0.308.020
Mit 2 Soft-Close (min. Türbreite = 737 mm)	AG0.308.220

Jede Garnitur ist mit allen notwendigen Rollen oder Softcloses, Aufhängungen, Führungen und Stopperrn versehen.

TIPP

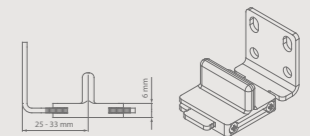

Die Führung AK9.335 ist ideal, wenn Sie die Führung nicht auf dem Boden befestigen wollen.



argenta **EXPERT** 80 KG

Dieser Schiebetürbeschlag bewegt Türen mit einem Gewicht von bis zu 80 kg sanft und leise Weise. Sowohl dünne als auch dickere Paneele können mit diesem System ausgestattet werden, mit oder ohne Soft-Close Schließdämpfung. Die richtige untere Führung garantiert immer die senkrechte Position der Tür. Ähnlich wie bei der 40 kg-Serie kann das Türblatt auch wahlweise zwischen Flanschen oder mit der compact Ausführung aufgehängt werden (siehe S. 7).

PROFILLÄNGE

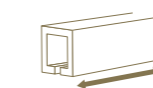

2 | 3 | 4 | 6 M

MONTAGE



TÜRGEWICHT



Eloxiertes
Aluminium

Technische Zeichnungen

Version A

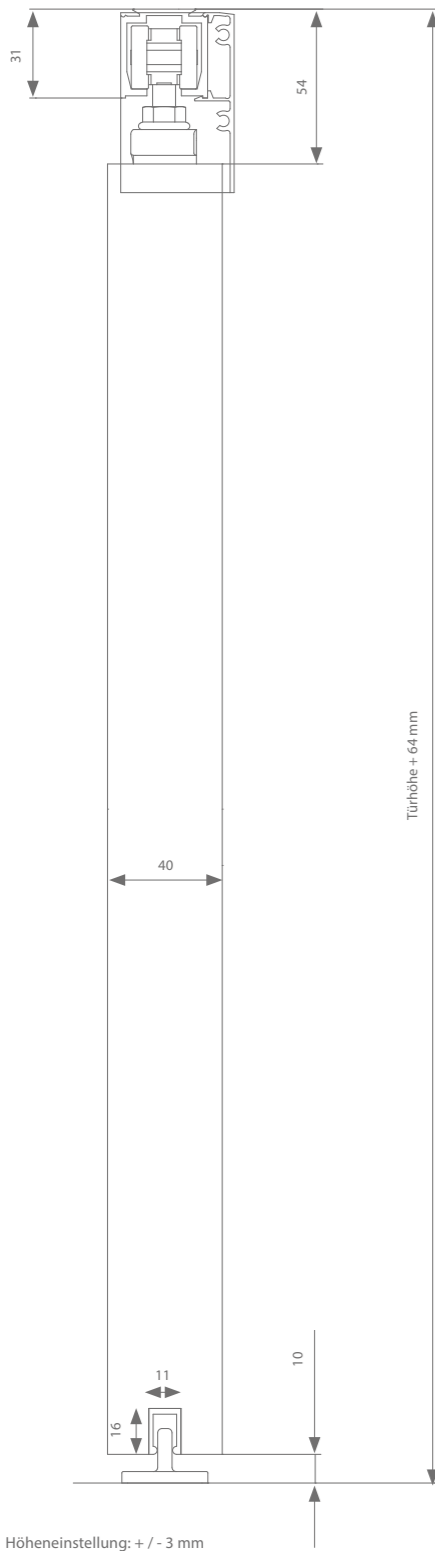

Version B

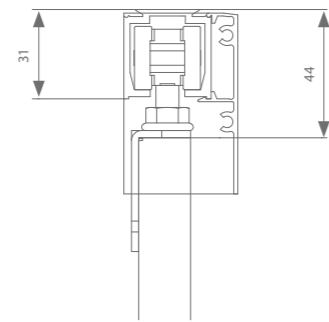

TIPP

Die Führung AK9.335 ist ideal, wenn Sie die Führung nicht auf dem Boden befestigen wollen.

Profile

	Max. Türbreite	Länge	Artikelnummer
Laufschiene	1000 mm	2000 mm	AK0.208.200
	1500 mm	3000 mm	AK0.208.300
	2000 mm	4000 mm	AK0.208.400
	3000 mm	6000 mm	AK0.208.600
Abdeckprofil	1000 mm	2000 mm	AK0.948.200
	1500 mm	3000 mm	AK0.948.300
	2000 mm	4000 mm	AK0.948.400
	3000 mm	6000 mm	AK0.948.600
+ Endstücke			AK9.948
Führungsschiene	1000 mm	1000 mm	510.608.100
	1250 mm	1250 mm	510.608.125
	1500 mm	1500 mm	510.608.150
	2000 mm	2000 mm	510.608.200
	3000 mm	3000 mm	510.608.300

Beschlagauswahl

	Queraufhängung (Version A)	Artikelnummer
	Ohne Soft-Close	AK0.100
	Mit 1 Soft-Close (min. Türbreite = 494 mm)	AK0.100.020
	Seitliche Aufhängung (Version A)	
	Ohne Soft-Close	AK0.106
	Dünne Paneele mit Türstärke 18 - 38 mm (Version B)	
	Ohne Soft-Close	AK0.102
	Mit 1 Soft-Close (min. Türbreite = 494 mm)	AK0.102.020
	Mit 2 Soft-Close (min. Türbreite = 724 mm)	AK0.102.220

Jede Garnitur ist mit allen notwendigen Rollen oder Softcloses, Aufhängungen, Führungen und Stoppern versehen.
* Wenn der Abstand zwischen Wand und Tür mindestens 13 mm beträgt, kann Autoclose (S. 42) für das automatische Schließen der Tür gewählt werden.

Technische Zeichnungen

Option 1 - Version A

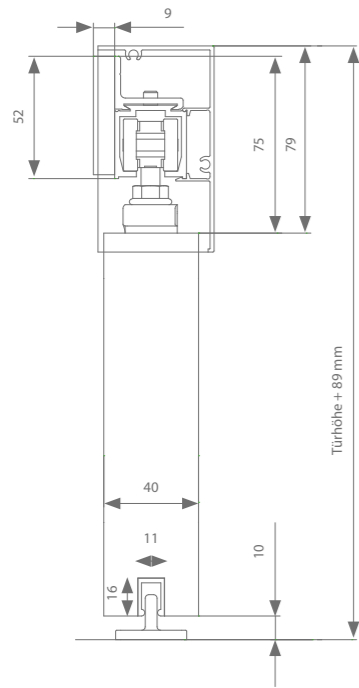

Option 2 - Version A

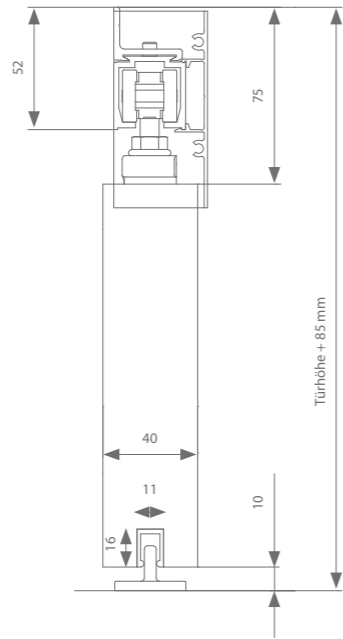

Option 1 - Version B

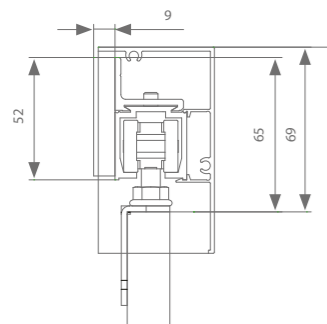

Option 2 - Version B

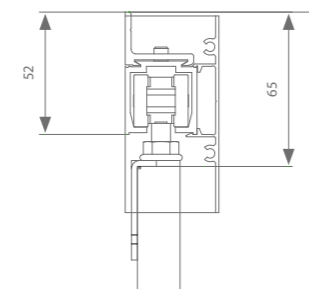

Höheneinstellung: +/- 3 mm

TIPP



Die Führung AK9.335 ist ideal, wenn Sie die Führung nicht auf dem Boden befestigen wollen.

Profile

	Max. Türbreite	Länge	Artikelnummer
Laufschiene	1000 mm	2000 mm	AK0.208.200
	1500 mm	3000 mm	AK0.208.300
	2000 mm	4000 mm	AK0.208.400
	3000 mm	6000 mm	AK0.208.600
Wandbügel	Alle 500 - 600 mm erforderlich		AK1.118.0
Abdeckprofil (Option 1)	1000 mm	2000 mm	AK9.708.200
	1500 mm	3000 mm	AK9.708.300
	2000 mm	4000 mm	AK9.708.400
	3000 mm	6000 mm	AK9.708.600
+ Endstücke			AK9.708
Abdeckprofil (Option 2)	1000 mm	2000 mm	AK0.938.200
	1500 mm	3000 mm	AK0.938.300
	2000 mm	4000 mm	AK0.938.400
	3000 mm	6000 mm	AK0.938.600
+ Endstücke			AK9.938
Führungsschiene	1000 mm	1000 mm	510.608.100
	1250 mm	1250 mm	510.608.125
	1500 mm	1500 mm	510.608.150
	2000 mm	2000 mm	510.608.200
	3000 mm	3000 mm	510.608.300

Beschlagauswahl

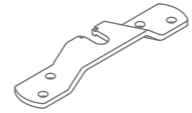
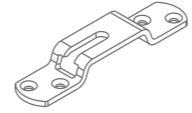
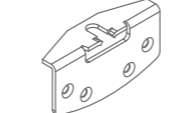
	Artikelnummer	
	Queraufhängung (Version A)	
	Ohne Soft-Close	AK0.100
	Mit 1 Soft-Close (min. Türbreite = 494 mm)	AK0.100.020*
	Seitliche Aufhängung (Version A)	
	Ohne Soft-Close	AK0.106
	Dünne Paneele mit Türstärke 18 - 38 mm (Version B)	
	Ohne Soft-Close	AK0.102
	Mit 1 Soft-Close (min. Türbreite = 494 mm)	AK0.102.020
	Mit 2 Soft-Close (min. Türbreite = 724 mm)	AK0.102.220

Jede Garnitur ist mit allen notwendigen Rollen oder Softcloses, Aufhängungen, Führungen und Stoppern versehen.

* Wenn der Abstand zwischen Wand und Tür mindestens 13 mm beträgt, kann Autoclose (S. 42) für das automatische Schließen der Tür gewählt werden.

Technische Zeichnung

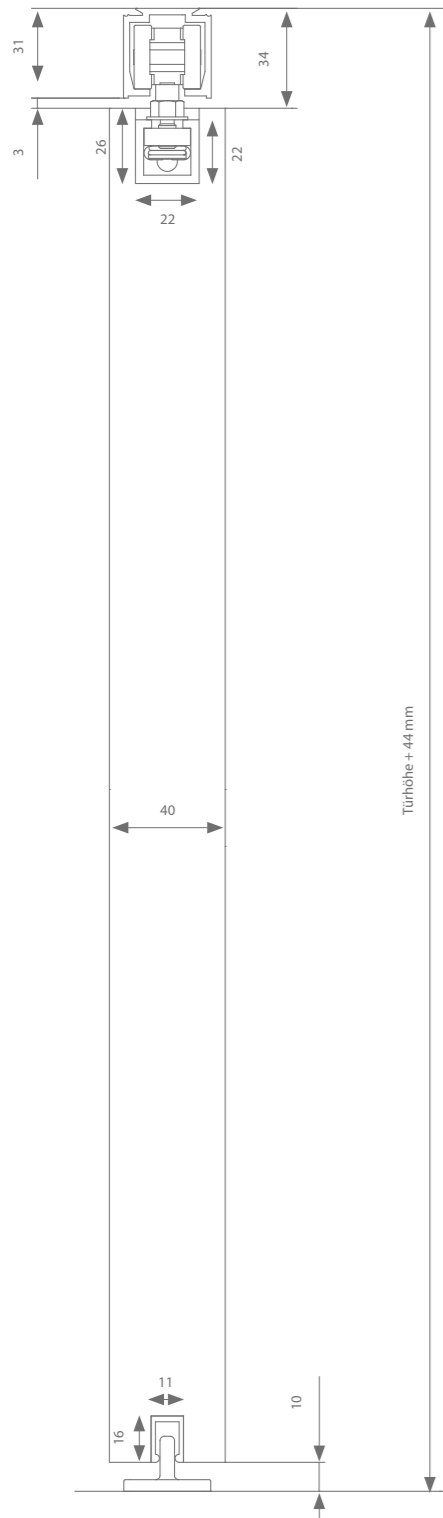

Profile

	Max. Türbreite	Länge	Artikelnummer
Laufschiene	1000 mm	2000 mm	AK0.208.200
	1500 mm	3000 mm	AK0.208.300
	2000 mm	4000 mm	AK0.208.400
	3000 mm	6000 mm	AK0.208.600
Abdeckprofil		236 mm	(2x) 110.828
	1000 mm	1000 mm	110.828.100
	1250 mm	1250 mm	110.828.125
	1500 mm	1500 mm	110.828.150
	2000 mm	2000 mm	110.828.200
+ Endstücke			(2x) 110.829
Führungsschiene	1000 mm	1000 mm	510.608.100
	1250 mm	1250 mm	510.608.125
	1500 mm	1500 mm	510.608.150
	2000 mm	2000 mm	510.608.200
	3000 mm	3000 mm	510.608.300

Beschlagauswahl

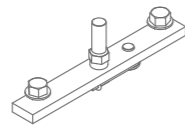

Aufhängung compact (min. Einbauhöhe)	Artikelnummer
Ohne Soft-Close	AK0.308
Mit 1 Soft-Close (min. Türbreite = 502 mm)	AK0.308.020

Jede Garnitur ist mit allen notwendigen Rollen oder Softcloses, Aufhängungen, Führungen und Stopperrn versehen.

TIPP

Die Führung AK9.335 ist ideal, wenn Sie die Führung nicht auf dem Boden befestigen wollen.

Höheneinstellung: + 0 / - 5 mm

Technische Zeichnung

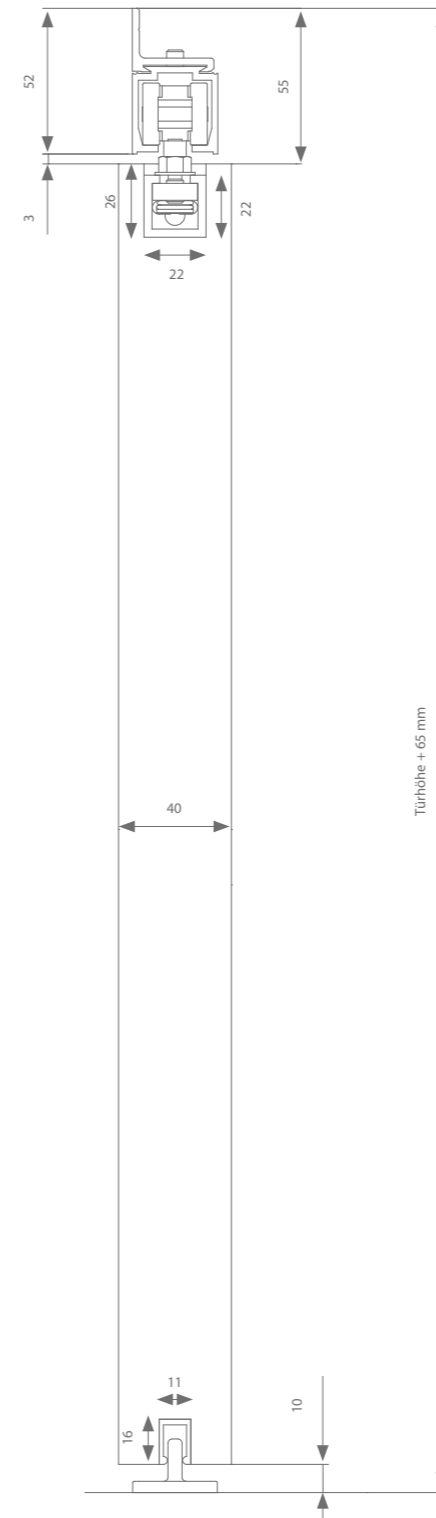

Profile

	Max. Türbreite	Länge	Artikelnummer
Laufschiene	1000 mm	2000 mm	AK0.208.200
	1500 mm	3000 mm	AK0.208.300
	2000 mm	4000 mm	AK0.208.400
	3000 mm	6000 mm	AK0.208.600
Wandbügel	Alle 500 - 600 mm erforderlich		AK1.118.0
Abdeckprofil		236 mm	(2x) 110.828
	1000 mm	1000 mm	110.828.100
	1250 mm	1250 mm	110.828.125
	1500 mm	1500 mm	110.828.150
	2000 mm	2000 mm	110.828.200
+ Endstücke			(2x) 110.829
Führungsschiene	1000 mm	1000 mm	510.608.100
	1250 mm	1250 mm	510.608.125
	1500 mm	1500 mm	510.608.150
	2000 mm	2000 mm	510.608.200
	3000 mm	3000 mm	510.608.300

Beschlagauswahl

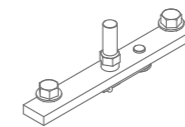

Aufhängung compact (min. Einbauhöhe)	Artikelnummer
Ohne Soft-Close	AK0.308
Mit 1 Soft-Close (min. Türbreite = 502 mm)	AK0.308.020

Jede Garnitur ist mit allen notwendigen Rollen oder Softcloses, Aufhängungen, Führungen und Stopperrn versehen.

TIPP

Die Führung AK9.335 ist ideal, wenn Sie die Führung nicht auf dem Boden befestigen wollen.

Höheneinstellung: + 0 / - 5 mm



argenta **EXPERT** 80 KG SUPERIOR

Die Expert-Modellreihe bietet ab 80 kg das hochwertige Superior Sortiment an. Diese Produkte garantieren eine längere Lebensdauer und einen leiseren Betrieb. Die Rollen sind mit zusätzlichen hochwertigen Kugellagern ausgestattet, die einen äußerst unauffälligen Betrieb garantieren. Die Räder bestehen aus Hartkunststoff, der in Kombination mit den Kugellagern einen minimalen Rollwiderstand gewährleistet. Diese einzigartigen Eigenschaften garantieren einen extrem leisen Betrieb. Der 80 kg Superior-Stopper ist mit einer extra starken Edelstahl-Federstahlklemme ausgestattet, die zusätzlich längere Lebensdauer garantiert. Auch die Unterseite der Schiebetür ist mit einer stärkeren Führung versehen. Für eine dezenterere Ausführung kann man sich für das compact Modell entscheiden, bei dem die Einbaumaße reduziert sind und das einen Abstand von nur 3 mm zwischen Tür und Profil ermöglicht.

PROFILLÄNGE

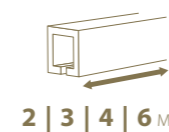

2 | 3 | 4 | 6 M

MONTAGE



TÜRGEWICHT



Eloxiertes
Aluminium

Technische Zeichnungen

Version A

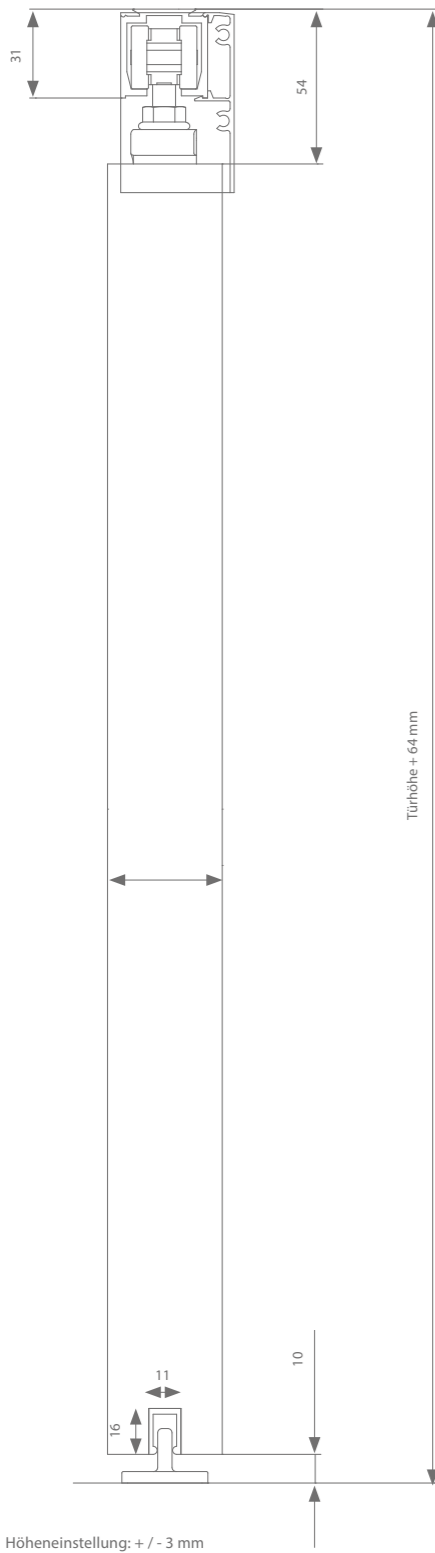

Version B

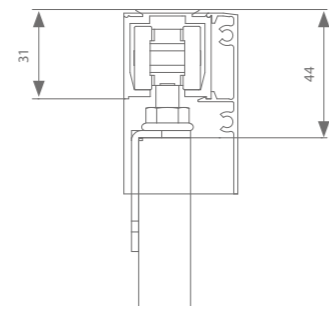

Höheneinstellung: +/- 3 mm

TIPP



Die Führung AK9.335 ist ideal, wenn Sie die Führung nicht auf dem Boden befestigen wollen.

Profile

	Max. Türbreite	Länge	Artikelnummer
Laufschiene	1000 mm	2000 mm	AK0.208.200
	1500 mm	3000 mm	AK0.208.300
	2000 mm	4000 mm	AK0.208.400
	3000 mm	6000 mm	AK0.208.600
Abdeckprofil	1000 mm	2000 mm	AK0.948.200
	1500 mm	3000 mm	AK0.948.300
	2000 mm	4000 mm	AK0.948.400
	3000 mm	6000 mm	AK0.948.600
+ Endstücke			AK9.948
Führungsschiene	1000 mm	1000 mm	510.608.100
	1250 mm	1250 mm	510.608.125
	1500 mm	1500 mm	510.608.150
	2000 mm	2000 mm	510.608.200
	3000 mm	3000 mm	510.608.300

Beschlagauswahl

	Queraufhängung (Version A)	Artikelnummer
	Ohne Soft-Close	AK0.600
	Mit 1 Soft-Close (min. Türbreite = 494 mm)	AK0.600.020
	Mit 2 Soft-Close (min. Türbreite = 724 mm)	AK0.600.220
	Seitliche Aufhängung (Version A)	
	Ohne Soft-Close	AK0.606
	Dünne Paneele mit Türstärke 18 - 38 mm (Version B)	
	Ohne Soft-Close	AK0.602

Jede Garnitur ist mit allen notwendigen Rollen oder Softcloses, Aufhängungen, Führungen und Stoppern versehen.
* Wenn der Abstand zwischen Wand und Tür mindestens 13 mm beträgt, kann Autoclose (S. 42) für das automatische Schließen der Tür gewählt werden.

Technische Zeichnungen

Option 1 - Version A

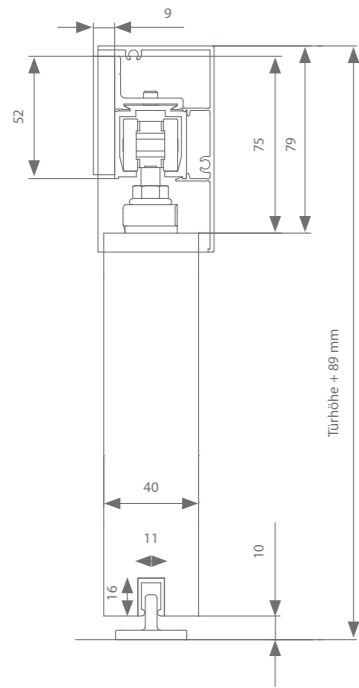

Option 2 - Version A

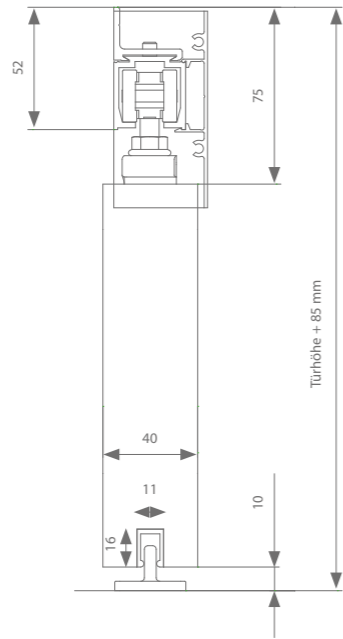

Option 1 - Version B

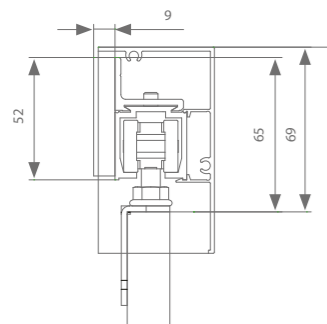

Option 2 - Version B

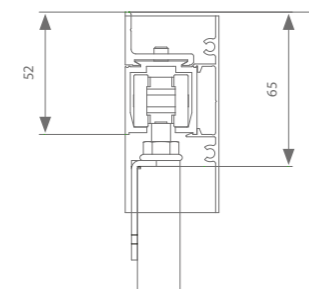

TIPP



Die Führung AK9.335 ist ideal, wenn Sie die Führung nicht auf dem Boden befestigen wollen.

Höheneinstellung: +/- 3 mm

Profile

	Max. Türbreite	Länge	Artikelnummer
Laufschiene	1000 mm	2000 mm	AK0.208.200
	1500 mm	3000 mm	AK0.208.300
	2000 mm	4000 mm	AK0.208.400
	3000 mm	6000 mm	AK0.208.600
Wandbügel	Alle 500 - 600 mm erforderlich		AK1.118.0
Abdeckprofil (Option 1)	1000 mm	2000 mm	AK9.708.200
	1500 mm	3000 mm	AK9.708.300
	2000 mm	4000 mm	AK9.708.400
	3000 mm	6000 mm	AK9.708.600
+ Endstücke			AK9.708
Abdeckprofil (Option 2)	1000 mm	2000 mm	AK0.938.200
	1500 mm	3000 mm	AK0.938.300
	2000 mm	4000 mm	AK0.938.400
	3000 mm	6000 mm	AK0.938.600
+ Endstücke			AK9.938
Führungsschiene	1000 mm	1000 mm	510.608.100
	1250 mm	1250 mm	510.608.125
	1500 mm	1500 mm	510.608.150
	2000 mm	2000 mm	510.608.200
	3000 mm	3000 mm	510.608.300

Beschlagauswahl

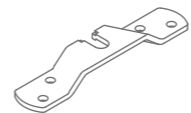
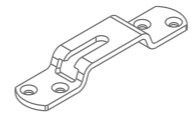
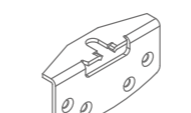
	Artikelnummer
Queraufhängung (Version A)	
 Ohne Soft-Close	AK0.600
Mit 1 Soft-Close (min. Türbreite = 494 mm)	AK0.600.020*
Mit 2 Soft-Close (min. Türbreite = 724 mm)	AK0.600.220
Seitliche Aufhängung (Version A)	
 Ohne Soft-Close	AK0.606
Dünne Paneele mit Türstärke 18 - 38 mm (Version B)	
 Ohne Soft-Close	AK0.602

Jede Garnitur ist mit allen notwendigen Rollen oder Softcloses, Aufhängungen, Führungen und Stoppern versehen.
* Wenn der Abstand zwischen Wand und Tür mindestens 13 mm beträgt, kann Autoclose (S. 42) für das automatische Schließen der Tür gewählt werden.

Technische Zeichnung

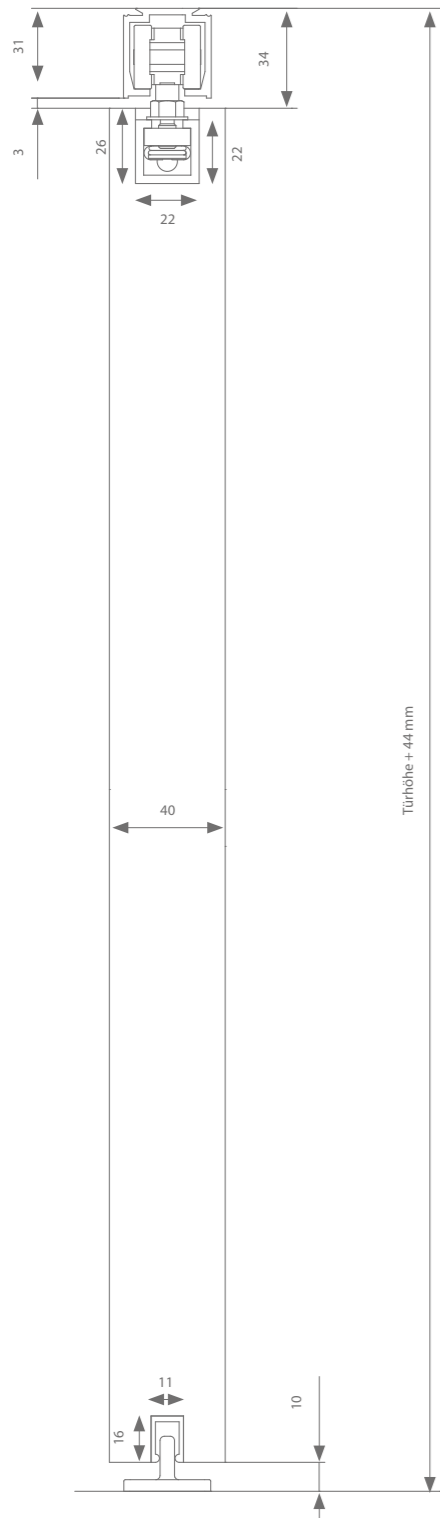

Höheneinstellung: + 0 / - 5 mm

Profile

	Max. Türbreite	Länge	Artikelnummer
Laufschiene	1000 mm	2000 mm	AK0.208.200
	1500 mm	3000 mm	AK0.208.300
	2000 mm	4000 mm	AK0.208.400
	3000 mm	6000 mm	AK0.208.600
Abdeckprofil		236 mm	(2x) 110.828
	1000 mm	1000 mm	110.828.100
	1250 mm	1250 mm	110.828.125
	1500 mm	1500 mm	110.828.150
	2000 mm	2000 mm	110.828.200
+ Endstücke			(2x) 110.829
Führungsschiene	1000 mm	1000 mm	510.608.100
	1250 mm	1250 mm	510.608.125
	1500 mm	1500 mm	510.608.150
	2000 mm	2000 mm	510.608.200
	3000 mm	3000 mm	510.608.300

Beschlagauswahl

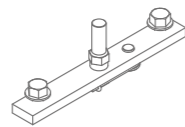

Aufhängung compact (min. Einbauhöhe)	Artikelnummer
Ohne Soft-Close	AK0.808
Mit 1 Soft-Close (min. Türbreite = 502 mm)	AK0.808.020
Mit 2 Soft-Close (min. Türbreite = 737 mm)	AK0.808.220
Unislide - Beschlag zur Kombination mit einem Anhebesystem (max. 60 kg)	Artikelnummer
Mit 1 Soft-Close	AK0.800.08

Jede Garnitur ist mit allen notwendigen Rollen oder Softcloses, Aufhängungen, Führungen und Stoppern versehen.

TIPP

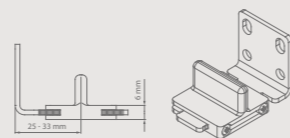

Die Führung AK9.335 ist ideal, wenn Sie die Führung nicht auf dem Boden befestigen wollen.

Technische Zeichnung

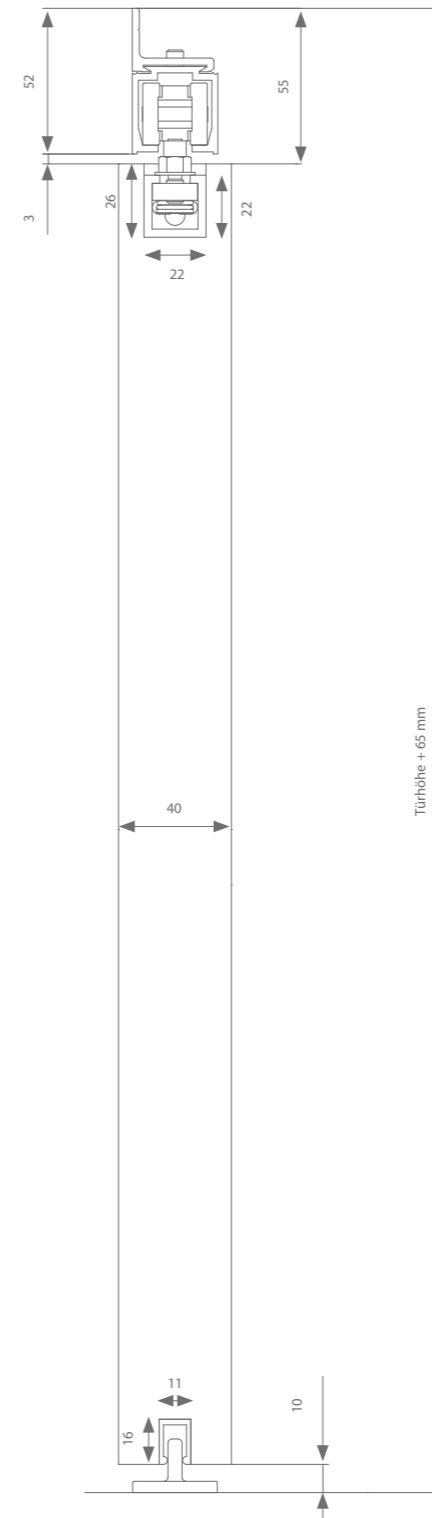

Höheneinstellung: + 0 / - 5 mm

Profile

	Max. Türbreite	Länge	Artikelnummer
Laufschiene	1000 mm	2000 mm	AK0.208.200
	1500 mm	3000 mm	AK0.208.300
	2000 mm	4000 mm	AK0.208.400
	3000 mm	6000 mm	AK0.208.600
Wandbügel	Alle 500 - 600 mm erforderlich		AK1.118.0
Abdeckprofil		236 mm	(2x) 110.828
	1000 mm	1000 mm	110.828.100
	1250 mm	1250 mm	110.828.125
	1500 mm	1500 mm	110.828.150
	2000 mm	2000 mm	110.828.200
+ Endstücke			(2x) 110.829
Führungsschiene	1000 mm	1000 mm	510.608.100
	1250 mm	1250 mm	510.608.125
	1500 mm	1500 mm	510.608.150
	2000 mm	2000 mm	510.608.200
	3000 mm	3000 mm	510.608.300

Beschlagauswahl

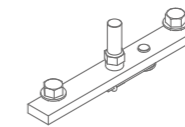

Aufhängung compact (min. Einbauhöhe)	Artikelnummer
Ohne Soft-Close	AK0.808
Mit 1 Soft-Close (min. Türbreite = 502 mm)	AK0.808.020
Mit 2 Soft-Close (min. Türbreite = 737 mm)	AK0.808.220
Unislide - Beschlag zur Kombination mit einem Anhebesystem (max. 60 kg)	Artikelnummer
Mit 1 Soft-Close	AK0.800.08

Jede Garnitur ist mit allen notwendigen Rollen oder Softcloses, Aufhängungen, Führungen und Stoppern versehen.

TIPP

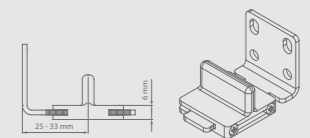

Die Führung AK9.335 ist ideal, wenn Sie die Führung nicht auf dem Boden befestigen wollen.



argenta
EXPERT
120 KG SUPERIOR

Die extra Möglichkeiten des 80 kg-Superior-Sortiments finden sich auch in der 120 kg-Serie. Diese Produkte garantieren eine längere Lebensdauer und einen noch leiseren Betrieb. Auch hier sind die Rollen mit zusätzlichen hochwertigen Kugellagern ausgestattet, die einen äußerst diskreten Betrieb garantieren. Die kräftige untere Führung garantiert immer die senkrechte Position der Tür. Für eine dezentere Ausführung kann man sich für das compact Modell entscheiden, bei dem die Einbaumaße reduziert sind und das einen Abstand von nur 3 mm zwischen Tür und Profil ermöglicht.

PROFILLÄNGE

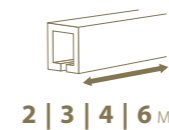

2 | 3 | 4 | 6 M

MONTAGE



TÜRGEWICHT



Eloxiertes
Aluminium

Technische Zeichnung

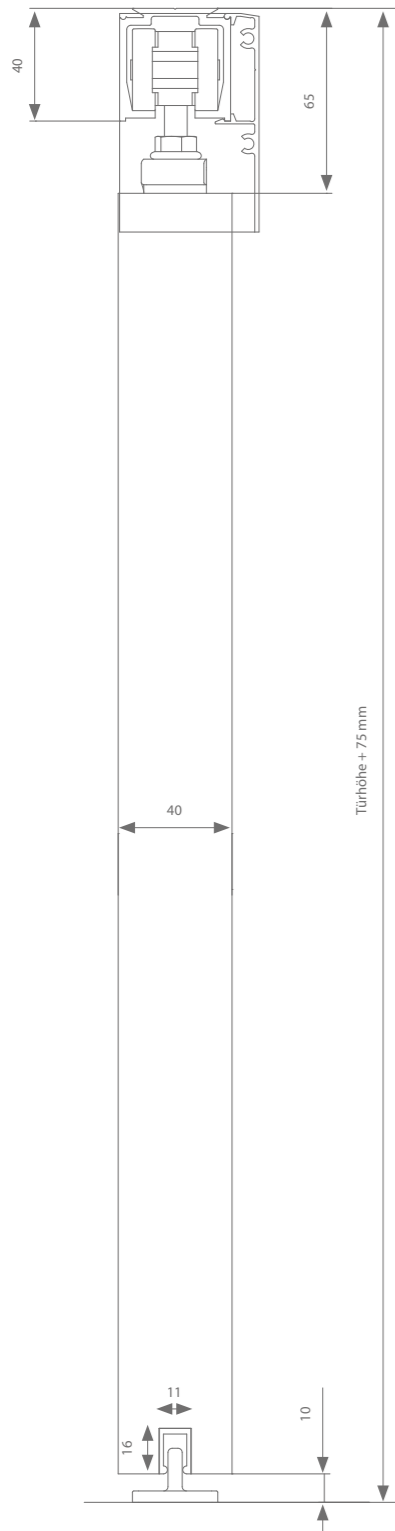

Höheneinstellung: +/- 5 mm

Profile

	Max. Türbreite	Länge	Artikelnummer
Laufschiene	1000 mm	2000 mm	AM0.208.200
	1500 mm	3000 mm	AM0.208.300
	2000 mm	4000 mm	AM0.208.400
	3000 mm	6000 mm	AM0.208.600
Abdeckprofil	1000 mm	2000 mm	AM0.948.200
	1500 mm	3000 mm	AM0.948.300
	2000 mm	4000 mm	AM0.948.400
	3000 mm	6000 mm	AM0.948.600
+ Endstücke			AM9.948
Führungsschiene	1000 mm	1000 mm	510.608.100
	1250 mm	1250 mm	510.608.125
	1500 mm	1500 mm	510.608.150
	2000 mm	2000 mm	510.608.200
	3000 mm	3000 mm	510.608.300

Beschlagauswahl

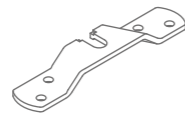

Queraufhängung	Artikelnummer
Ohne Soft-Close	AM0.600
Mit 1 Soft-Close (min. Türbreite = 545 mm)	AM0.600.020
Mit 2 Soft-Close (min. Türbreite = 774 mm)	AM0.600.220

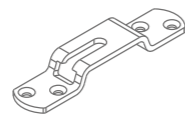

Seitliche Aufhängung	Artikelnummer
Ohne Soft-Close	AM0.606

Jede Garnitur ist mit allen notwendigen Rollen oder Softcloses, Aufhängungen, Führungen und Stopperrn versehen.
* Wenn der Abstand zwischen Wand und Tür mindestens 13 mm beträgt, kann Autoclose (S. 42) für das automatische Schließen der Tür gewählt werden.

Technische Zeichnung

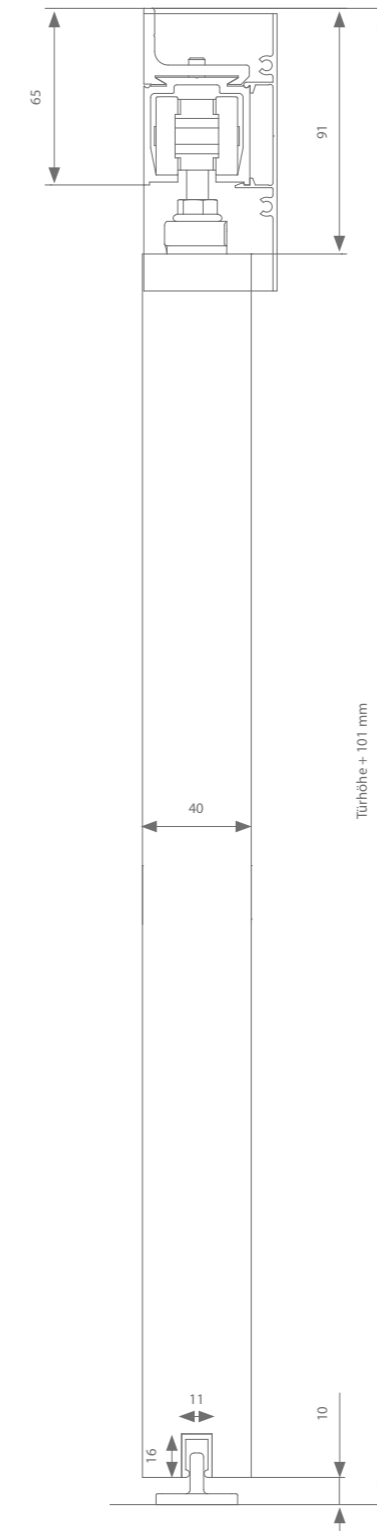

Höheneinstellung: +/- 5 mm

Profile

	Max. Türbreite	Länge	Artikelnummer
Laufschiene	1000 mm	2000 mm	AM0.208.200
	1500 mm	3000 mm	AM0.208.300
	2000 mm	4000 mm	AM0.208.400
	3000 mm	6000 mm	AM0.208.600
Wandbügel	Alle 500 - 600 mm erforderlich		AM1.118.0
Abdeckprofil	1000 mm	2000 mm	AM0.938.200
	1500 mm	3000 mm	AM0.938.300
	2000 mm	4000 mm	AM0.938.400
	3000 mm	6000 mm	AM0.938.600
+ Endstücke			AM9.938
Führungsschiene	1000 mm	1000 mm	510.608.100
	1250 mm	1250 mm	510.608.125
	1500 mm	1500 mm	510.608.150
	2000 mm	2000 mm	510.608.200
	3000 mm	3000 mm	510.608.300

Beschlagauswahl

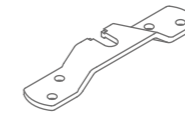

Queraufhängung	Artikelnummer
Ohne Soft-Close	AM0.600
Mit 1 Soft-Close (min. Türbreite = 545 mm)	AM0.600.020*
Mit 2 Soft-Close (min. Türbreite = 774 mm)	AM0.600.220

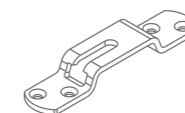

Seitliche Aufhängung	Artikelnummer
Ohne Soft-Close	AM0.606

Jede Garnitur ist mit allen notwendigen Rollen oder Softcloses, Aufhängungen, Führungen und Stopperrn versehen.
* Wenn der Abstand zwischen Wand und Tür mindestens 13 mm beträgt, kann Autoclose (S. 42) für das automatische Schließen der Tür gewählt werden.

Technische Zeichnung

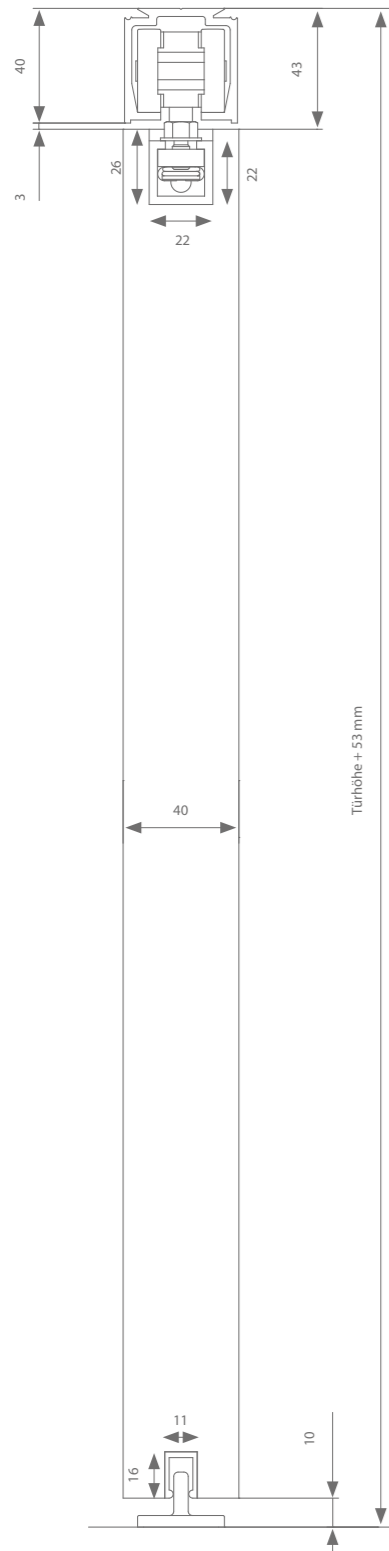

Höheneinstellung: + 0 / - 5 mm

Profile

	Max. Türbreite	Länge	Artikelnummer
Laufschiene	1000 mm	2000 mm	AM0.208.200
	1500 mm	3000 mm	AM0.208.300
	2000 mm	4000 mm	AM0.208.400
	3000 mm	6000 mm	AM0.208.600
Abdeckprofil		236 mm	(2x) 110.828
	1000 mm	1000 mm	110.828.100
	1250 mm	1250 mm	110.828.125
	1500 mm	1500 mm	110.828.150
	2000 mm	2000 mm	110.828.200
+ Endstücke			(2x) 110.829
Führungsschiene	1000 mm	1000 mm	510.608.100
	1250 mm	1250 mm	510.608.125
	1500 mm	1500 mm	510.608.150
	2000 mm	2000 mm	510.608.200
	3000 mm	3000 mm	510.608.300

Beschlagauswahl

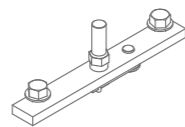

Aufhängung compact (min. Einbauhöhe)	Artikelnummer
Ohne Soft-Close	AM0.808
Mit 1 Soft-Close (min. Türbreite = 552 mm)	AM0.808.020
Mit 2 Soft-Close (min. Türbreite = 787 mm)	AM0.808.220

Jede Garnitur ist mit allen notwendigen Rollen oder Softcloses, Aufhängungen, Führungen und Stopperrn versehen.

Profile

	Max. Türbreite	Länge	Artikelnummer
Laufschiene	1000 mm	2000 mm	AM0.208.200
	1500 mm	3000 mm	AM0.208.300
	2000 mm	4000 mm	AM0.208.400
	3000 mm	6000 mm	AM0.208.600
Wandbügel	Alle 500 - 600 mm erforderlich		AM1.118.0
Abdeckprofil		236 mm	(2x) 110.828
	1000 mm	1000 mm	110.828.100
	1250 mm	1250 mm	110.828.125
	1500 mm	1500 mm	110.828.150
	2000 mm	2000 mm	110.828.200
+ Endstücke			(2x) 110.829
Führungsschiene	1000 mm	1000 mm	510.608.100
	1250 mm	1250 mm	510.608.125
	1500 mm	1500 mm	510.608.150
	2000 mm	2000 mm	510.608.200
	3000 mm	3000 mm	510.608.300

Beschlagauswahl

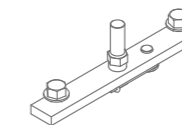

Aufhängung compact (min. Einbauhöhe)	Artikelnummer
Ohne Soft-Close	AM0.808
Mit 1 Soft-Close (min. Türbreite = 552 mm)	AM0.808.020
Mit 2 Soft-Close (min. Türbreite = 737 mm)	AM0.808.220

Jede Garnitur ist mit allen notwendigen Rollen oder Softcloses, Aufhängungen, Führungen und Stopperrn versehen.

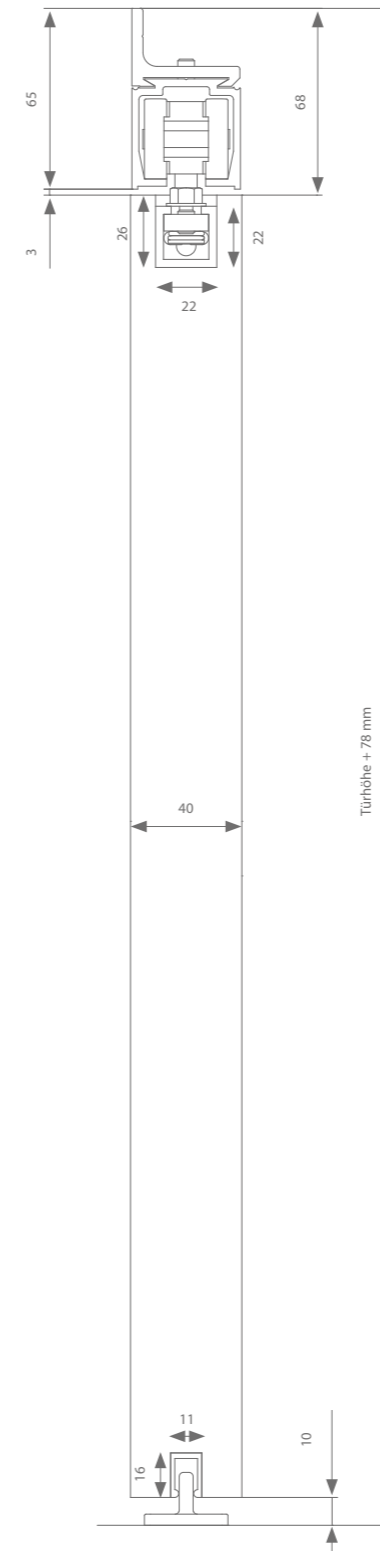

Höheneinstellung: + 0 / - 5 mm



argenta **EXPERT** 200 KG

Schwere Schiebetüren bis zu 200 kg werden an einer starken Stahlrolle aufgehängt, die mit gelagerten Kunststoffrädern ausgestattet ist, die eine reibungslose Rollbewegung im Aluminiumprofil garantieren. Selbst bei diesem Türgewicht gehen Qualität und unauffälliger Betrieb Hand in Hand. Die kräftige untere Führung garantiert auch die korrekte Positionierung des ganzen Systems.

PROFILLÄNGE

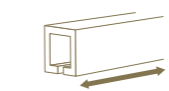

2 | 3 | 4 | 6 M

MONTAGE



TÜRGEWICHT

MAX.
200
KG



Eloxiertes
Aluminium

Technische Zeichnung

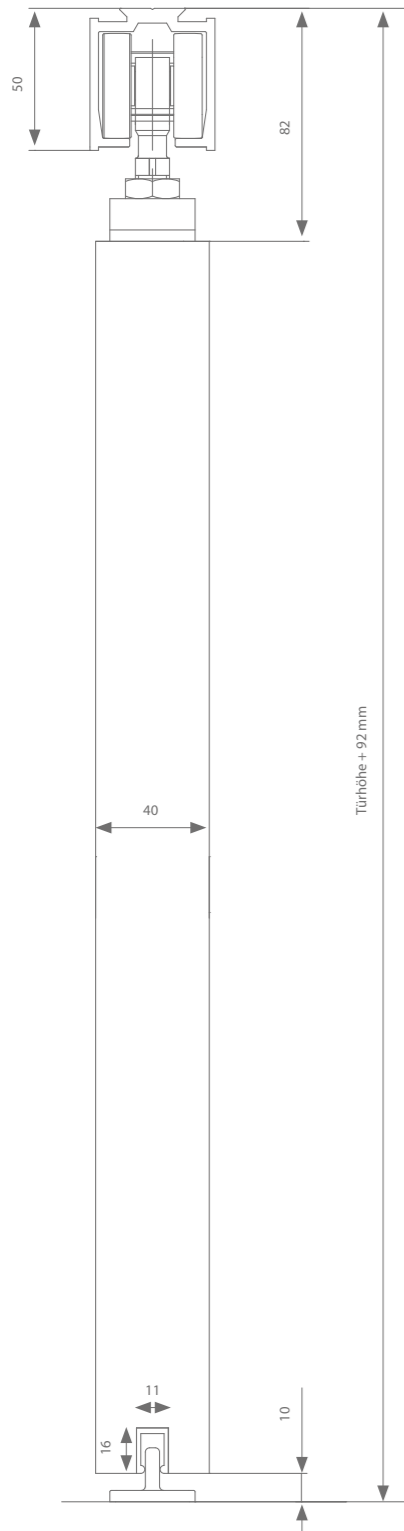

Höheneinstellung: +/- 3 mm

Profile

	Max. Türbreite	Länge	Artikelnummer
Laufschiene	1000 mm	2000 mm	AP0.208.200
	1500 mm	3000 mm	AP0.208.300
	2000 mm	4000 mm	AP0.208.400
	3000 mm	6000 mm	AP0.208.600
Führungsschiene	1000 mm	1000 mm	510.608.100
	1250 mm	1250 mm	510.608.125
	1500 mm	1500 mm	510.608.150
	2000 mm	2000 mm	510.608.200
	3000 mm	3000 mm	510.608.300

Beschlagauswahl

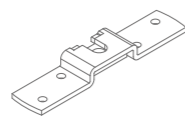

Queraufhängung	Artikelnummer
Ohne Soft-Close	AP0.600

Jede Garnitur ist mit allen notwendigen Rollen, Aufhängungen, Führungen und Stopperrn versehen.

Stärkere Führungsvariante

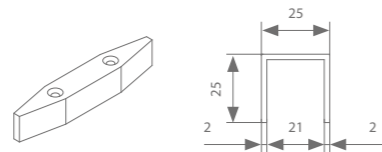

	Max. Türbreite	Länge	Artikelnummer
Führungsschiene	1000 mm	1000 mm	AK0.618.100
	2000 mm	2000 mm	AK0.618.200
	3000 mm	3000 mm	AK0.618.300
	4000 mm	4000 mm	AK0.618.400
	6000 mm	6000 mm	AK0.618.600
Führung			129.315

Technische Zeichnung

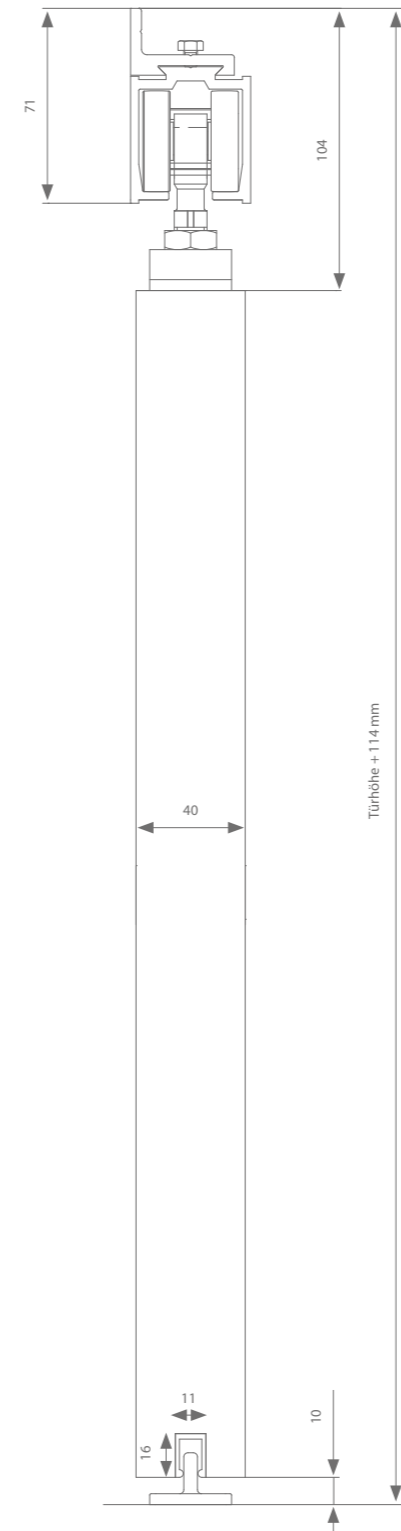

Höheneinstellung: +/- 3 mm

Profile

	Max. Türbreite	Länge	Artikelnummer
Laufschiene	1000 mm	2000 mm	AP0.208.200
	1500 mm	3000 mm	AP0.208.300
	2000 mm	4000 mm	AP0.208.400
	3000 mm	6000 mm	AP0.208.600
Wandbügel	Elke 500 - 600mm nodig		AP1.118.0
Führungsschiene	1000 mm	1000 mm	510.608.100
	1250 mm	1250 mm	510.608.125
	1500 mm	1500 mm	510.608.150
	2000 mm	2000 mm	510.608.200
	3000 mm	3000 mm	510.608.300

Beschlagauswahl

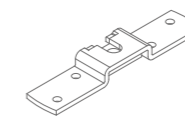

Queraufhängung	Artikelnummer
Ohne Soft-Close	AP0.600

Jede Garnitur ist mit allen notwendigen Rollen oder Softcloses, Aufhängungen, Führungen und Stopperrn versehen.

Stärkere Führungsvariante

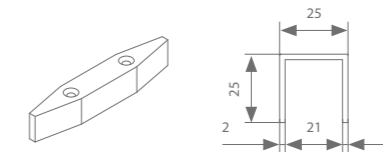

	Max. Türbreite	Länge	Artikelnummer
Führungsschiene	1000 mm	1000 mm	AK0.618.100
	2000 mm	2000 mm	AK0.618.200
	3000 mm	3000 mm	AK0.618.300
	4000 mm	4000 mm	AK0.618.400
	6000 mm	6000 mm	AK0.618.600
Führung			129.315

argenta

EXPERT 40 - 120 KG KOMPLETTSETS

Technische Zeichnungen

40 - 80 kg

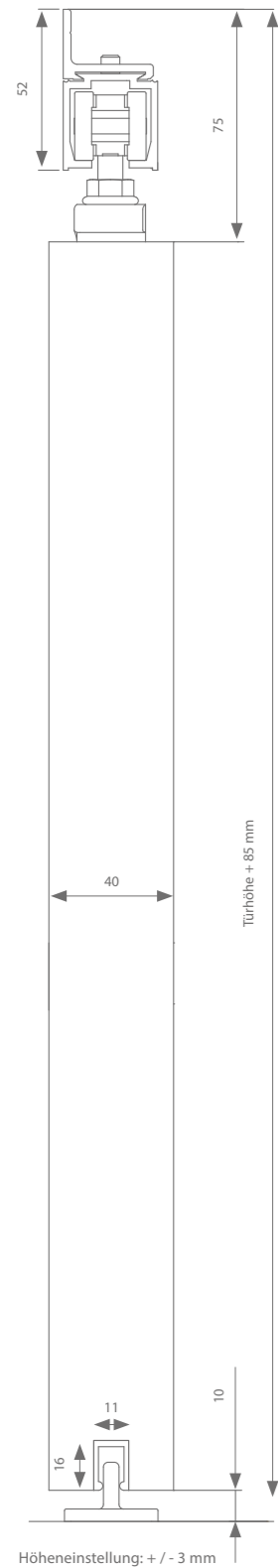

120 kg

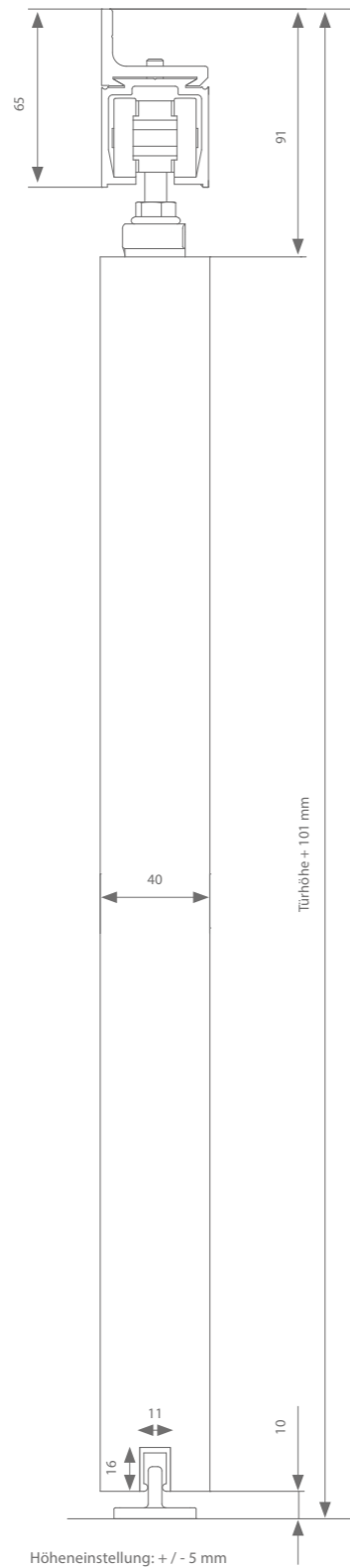

Ein Komplettsset enthält folgende Einzelteile:

- Laufschiene 2000 oder 3000 mm
- Entsprechende Anzahl von Wandhalterungen
- System ist mit folgendem ausgestattet:
 - 2 Querstützpaneele
 - 2 Rollenwagen & 2 Stopper
ODER 1 Rollenwagen und 1 Soft-Close & 1 Stopper
ODER 2 Soft-Close
 - Führung
 - Führungsschiene
 - Zugehörige Schrauben

Max. 40 kg	Max. Türbreite	Länge	Artikelnummer
Expert 40 / 200	1000 mm	2000 mm	AG0.108
Expert 40 / 300	1500 mm	3000 mm	AG0.178
Expert 40 / 200 mit Soft-Close	1000 mm	2000 mm	AG0.108.020
Expert 40 / 300 mit Soft-Close	1500 mm	3000 mm	AG0.178.020
Soft-Close Erweiterung*			AG4.395.020

Max. 80 kg	Max. Türbreite	Länge	Artikelnummer
Expert 80 / 200	1000 mm	2000 mm	AK0.108
Expert 80 / 300	1500 mm	3000 mm	AK0.178
Expert 80 / 200 mit Soft-Close	1000 mm	2000 mm	AK0.108.020
Expert 80 / 300 mit Soft-Close	1500 mm	3000 mm	AK0.178.020
Soft-Close Erweiterung*			AK4.395.020

Max. 80 kg Superior	Max. Türbreite	Länge	Artikelnummer
Expert 80 Superior / 200	1000 mm	2000 mm	AK0.608
Expert 80 Superior / 300	1500 mm	3000 mm	AK0.678
Expert 80 Superior / 200 mit Soft-Close	1000 mm	2000 mm	AK0.608.020
Expert 80 Superior / 300 mit Soft-Close	1500 mm	3000 mm	AK0.678.020
Expert 80 superior / 200 mit 2 Soft-Close	1000 mm	2000 mm	AK0.608.220
Expert 80 superior / 300 mit 2 Soft-Close	1500 mm	3000 mm	AK0.678.220

Max. 120 kg Superior	Max. Türbreite	Länge	Artikelnummer
Expert 120 Superior / 300	1500 mm	3000 mm	AM0.678
Expert 120 Superior / 300 mit Soft-Close	1500 mm	3000 mm	AM0.678.020
Soft-Close Erweiterung**			AM4.395.020

* 40 - 80 kg: 1 Soft-Close = minimale Türbreite 494 mm, 2 Soft-Close = minimale Türbreite 724 mm
 ** 120 kg: 1 Soft-Close = minimale Türbreite 545 mm, 2 Soft-Close = minimale Türbreite 774 mm



argenta EXPERT AUTOCLOSE

Was sind die VorTeile ?

- Weiches Schließen durch selbsthemmende Gewichte und Softclose
- Das System ist immer hinter der Tür verborgen

Eigenschaften

- Geeignet für Decken- oder Wandmontage
- Der erforderliche Mindestabstand zwischen Tür und Wand beträgt 13 mm
- Maximale Türbreite = Türhöhe - 850 mm

Informationen

Das Autoclose-Set **AK0.192** kann mit den folgenden Garnituren kombiniert werden:

40 kg	AG0.100.020
80 kg	AK0.100.020
80 kg superior	AK0.600.020
120 kg	AM0.600.020

Technische Zeichnungen

40 - 80 kg

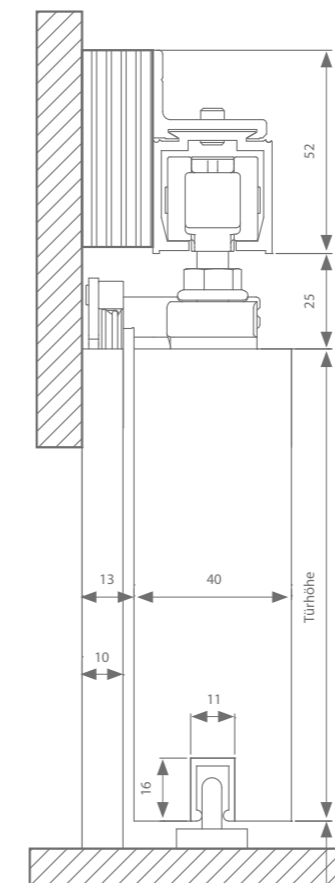

120 kg

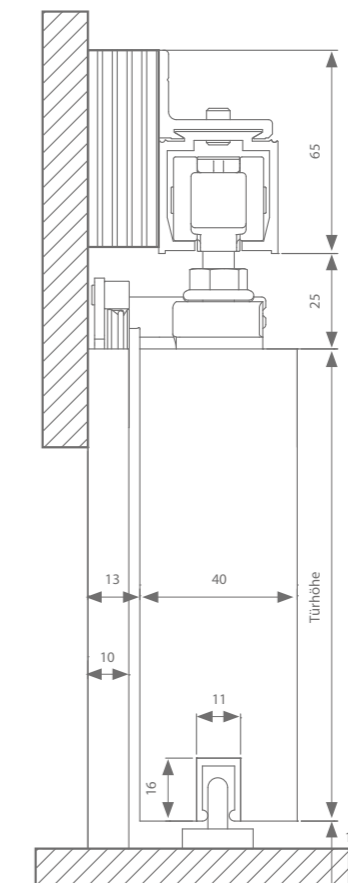



argenta **UNISLIDE**

Der Unislide-Beschlag ermöglicht die Kreuzung einer Schiebetür mit einem Hebesystem für weniger mobile Personen und ist daher perfekt im Gesundheitswesen einsetzbar. Die Tür wird in der Mitte durch einen Dämpfer und hinten durch eine spielfreie Laufrolle aufgehängt. Die spielfreie Laufrolle verhindert ein Kippen der Tür, die Dämpfung lässt die Tür immer sanft schließen. Jeder Satz ist immer mit einem Auto-Eject ausgestattet, damit die Türöffnung voll genutzt werden kann. Nach einem Druck gegen die Seite der Tür kommt sie aus der Taschenwand und lässt sich manuell schließen.

Technische Zeichnung

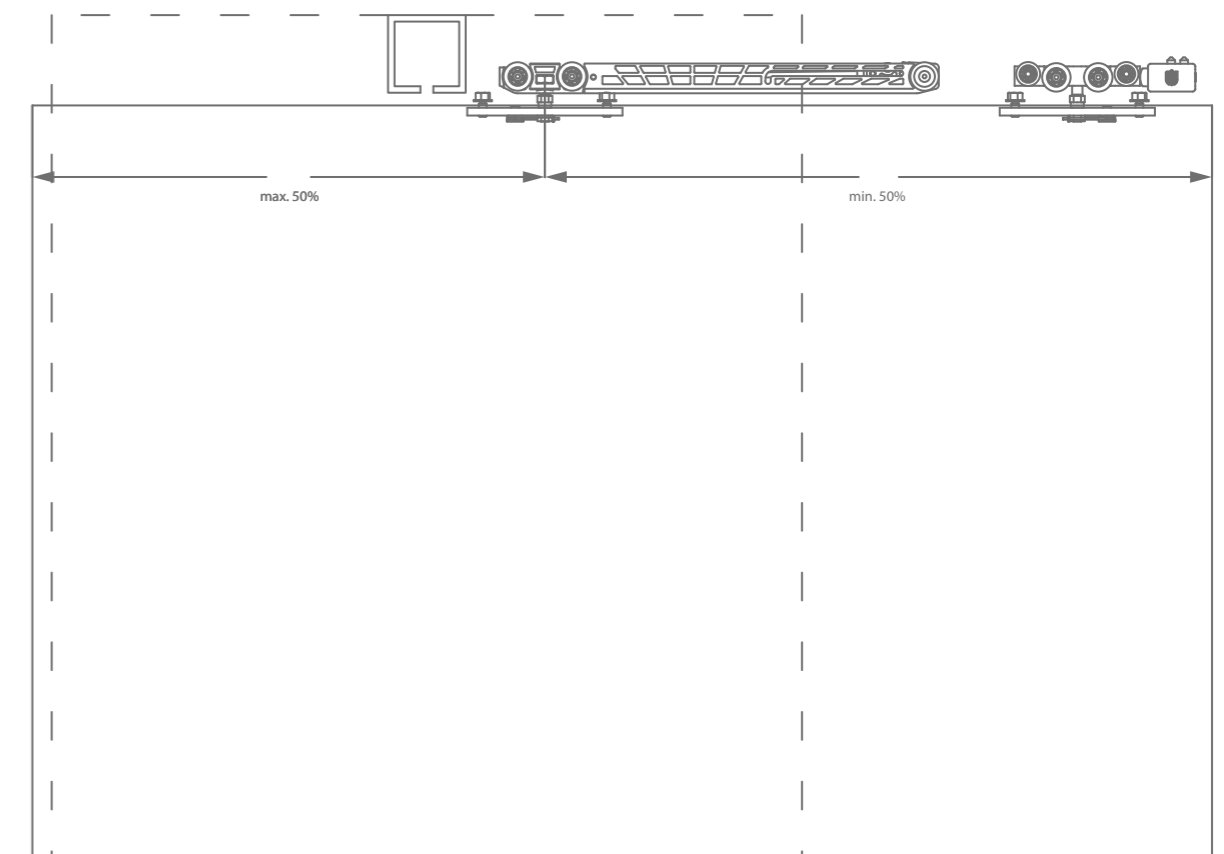



02

CUBE HOLZ

Die Beschläge von Cube sehen optisch schlanker aus, da keine Wandhalterungen erforderlich sind. Die Laufschiene ist mit seitlichen Bohrungen versehen und kann daher im Handumdrehen an die Wand geschraubt werden. Das Ganze wird dezent mit einem Abdeckprofil und den entsprechenden Endstücken abgeschlossen.

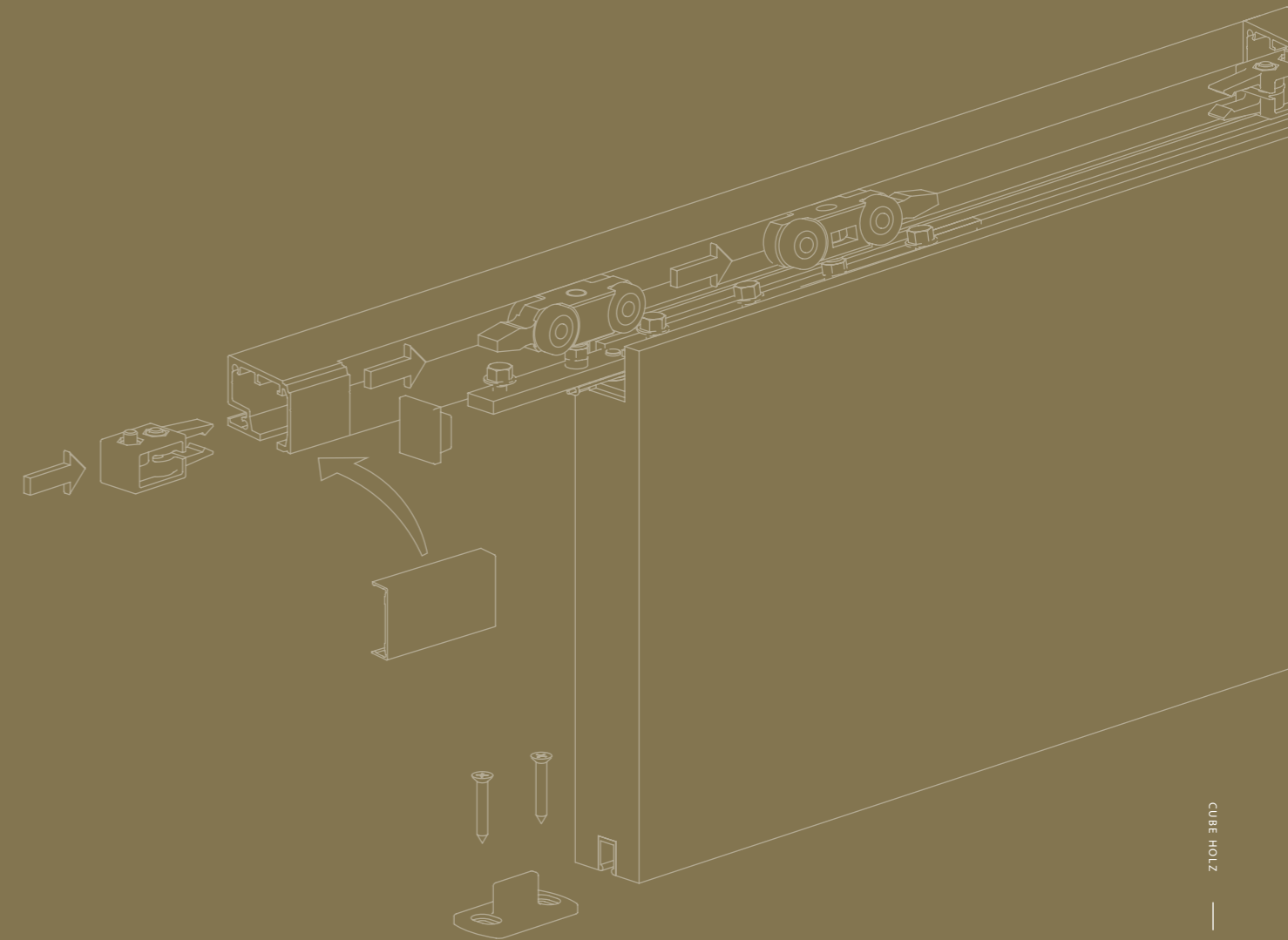



argenta
CUBE
 40 - 80 KG

Cube 40 kg ist nur in grau erhältlich, Cube 80 kg ist sowohl in grau als auch in schwarz eloxiertem Aluminium erhältlich und wird immer mit der compact Aufhängung in superior Ausführung für einen begrenzten Abstand von nur 3 mm zwischen Tür und Profil kombiniert.

PROFILLÄNGE

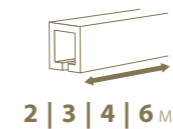

2 | 3 | 4 | 6 M

MONTAGE



TÜRSTÄRKE



40
MM

TÜRGEWICHT



MAX.
80
KG



Grau eloxiertes
Aluminium (80 kg)

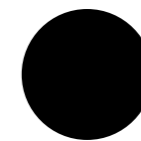

Schwarz eloxiertes
Aluminium (40 & 80 kg)

Technische Zeichnung

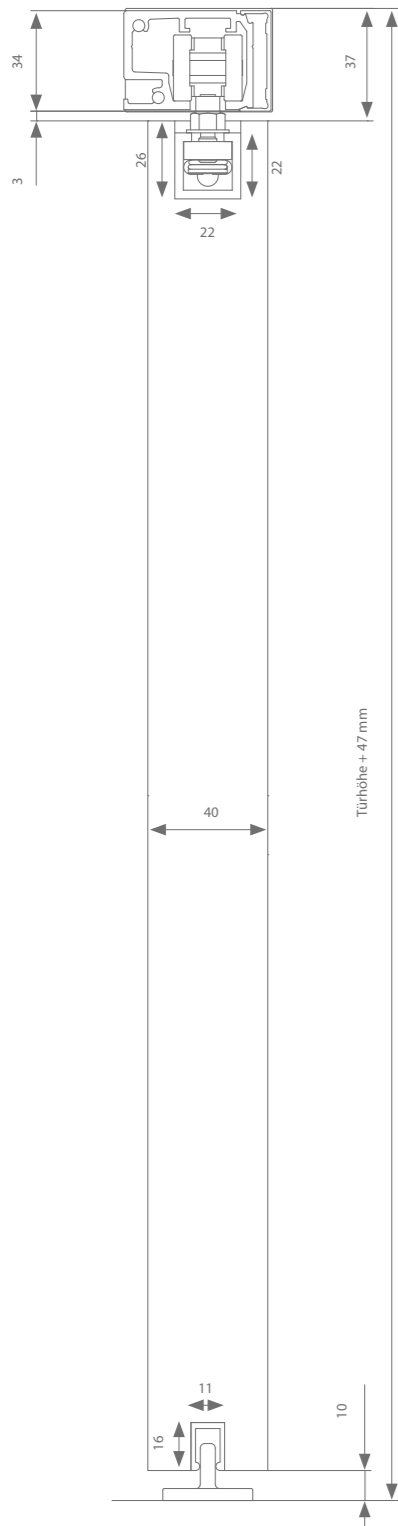

Höheneinstellung: + 0 / - 5 mm

Profile

	Max. Türbreite	Länge	Artikelnummer
Laufschiene	1000 mm	2000 mm	AG1.118.200
	1500 mm	3000 mm	AG1.118.300
	2000 mm	4000 mm	AG1.118.400
	3000 mm	6000 mm	AG1.118.600
Abdeckprofil	1000 mm	2000 mm	AK1.918.200
	1500 mm	3000 mm	AK1.918.300
	2000 mm	4000 mm	AK1.918.400
	3000 mm	6000 mm	AK1.918.600
+ Endstücke			AK9.118
Abdeckprofil		236 mm	(2x) 110.828
	1000 mm	1000 mm	110.828.100
	1250 mm	1250 mm	110.828.125
	1500 mm	1500 mm	110.828.150
	2000 mm	2000 mm	110.828.200
+ Endstücke			(2x) 110.829
	3000 mm	3000 mm	110.828.300
Führungsschiene	1000 mm	1000 mm	510.608.100
	1250 mm	1250 mm	510.608.125
	1500 mm	1500 mm	510.608.150
	2000 mm	2000 mm	510.608.200
	3000 mm	3000 mm	510.608.300

Beschlagauswahl

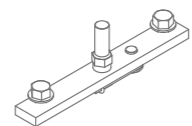

Aufhängung compact (min. Einbauhöhe)	Artikelnummer
Ohne Soft-Close	AG0.308
Mit 1 Soft-Close (min. Türbreite = 502 mm)	AG0.308.020
Mit 2 Soft-Close (min. Türbreite = 737 mm)	AG0.308.220

Jede Garnitur ist mit allen notwendigen Rollen oder Softcloses, Aufhängungen, Führungen und Stoppfern versehen.



Technische Zeichnung

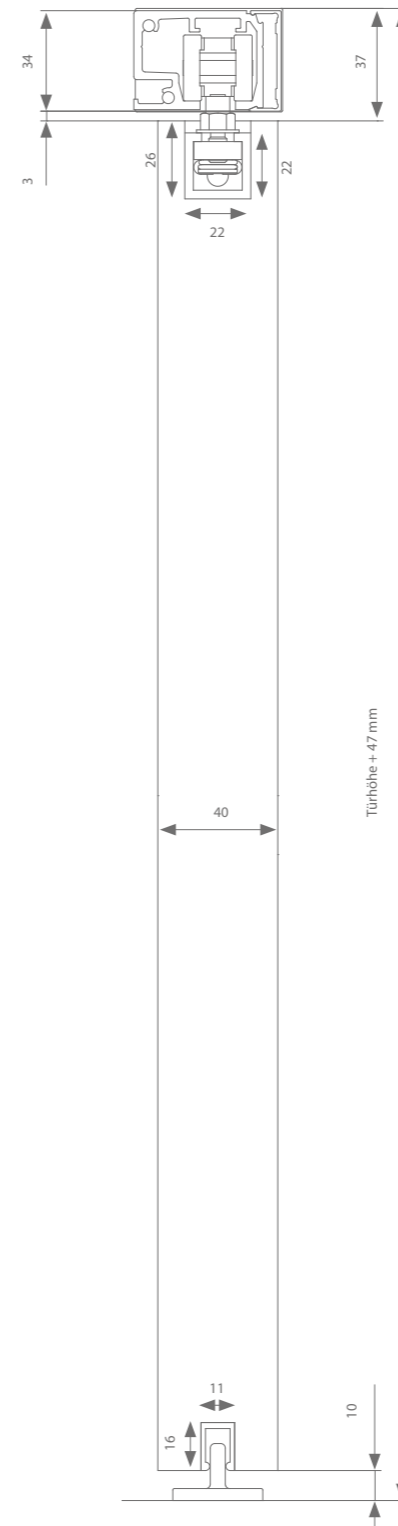

Höheneinstellung: + 0 / - 5 mm

Profile

	Max. Türbreite	Länge	Artikelnummer
Laufschiene	1000 mm	2000 mm	AK1.118.200
	1500 mm	3000 mm	AK1.118.300
	2000 mm	4000 mm	AK1.118.400
	3000 mm	6000 mm	AK1.118.600
Abdeckprofil	1000 mm	2000 mm	AK1.918.200
	1500 mm	3000 mm	AK1.918.300
	2000 mm	4000 mm	AK1.918.400
	3000 mm	6000 mm	AK1.918.600
+ Endstücke			AK9.118
Laufschiene	1000 mm	2000 mm	AK1.112.200
	1500 mm	3000 mm	AK1.112.300
	2000 mm	4000 mm	AK1.112.400
	3000 mm	6000 mm	AK1.112.600
Abdeckprofil	1000 mm	2000 mm	AK1.912.200
	1500 mm	3000 mm	AK1.912.300
	2000 mm	4000 mm	AK1.912.400
	3000 mm	6000 mm	AK1.912.600
+ Endstücke			AK9.112
Abdeckprofil		236 mm	(2x) 110.828
	1000 mm	1000 mm	110.828.100
	1250 mm	1250 mm	110.828.125
	1500 mm	1500 mm	110.828.150
	2000 mm	2000 mm	110.828.200
+ Endstücke			(2x) 110.829
	3000 mm	3000 mm	110.828.300
Führungsschiene	1000 mm	1000 mm	510.608.100
	1250 mm	1250 mm	510.608.125
	1500 mm	1500 mm	510.608.150
	2000 mm	2000 mm	510.608.200
	3000 mm	3000 mm	510.608.300

Beschlagauswahl

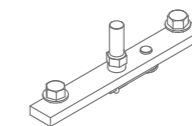

Aufhängung compact (min. Einbauhöhe)	Artikelnummer
Ohne Soft-Close	AK0.808
Mit 1 Soft-Close (min. Türbreite = 502 mm)	AK0.808.020
Mit 2 Soft-Close (min. Türbreite = 737 mm)	AK0.808.220

Jede Garnitur ist mit allen notwendigen Rollen oder Softcloses, Aufhängungen, Führungen und Stoppfern versehen.





argenta
CUBE
 STAHLTÜR BIS ZU 80 KG

Ohne Wandhalterung wirkt Cube deutlich schlanker als das Standardmodell. Dank der seitlichen Bohrungen lässt sich das Laufprofil im Handumdrehen an die Wand schrauben. Die Verwendung einer Trägerplatte ermöglicht die Kombination mit Stahltüren. Das Abdeckprofil mit Endkappen sorgt für eine schlanke Wandmontage.

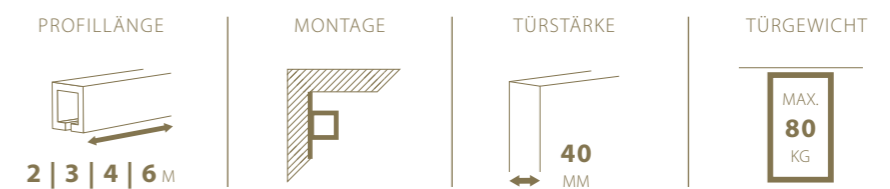

Grau eloxiertes
Aluminium

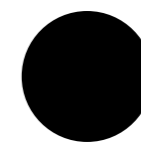

Schwarz eloxiertes
Aluminium

Technische Zeichnung

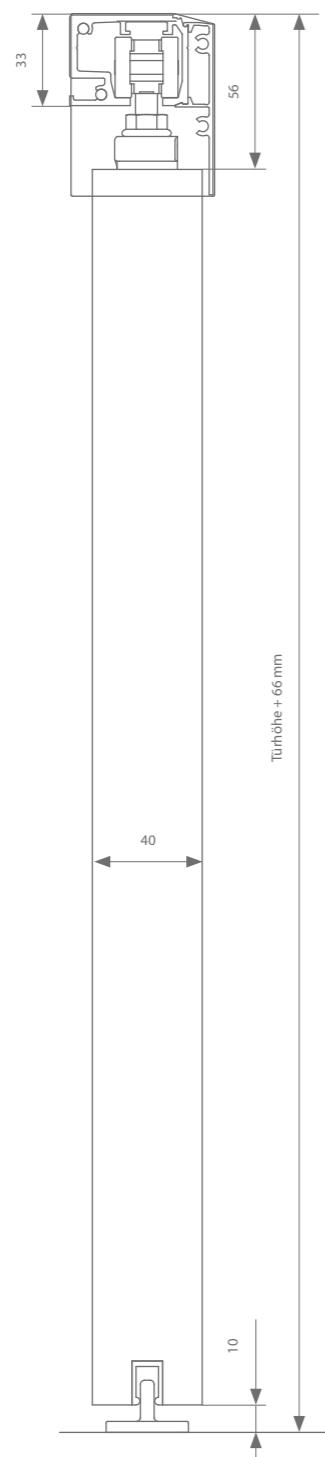

Höheneinstellung: +/- 3 mm

Profile

	Max. Türbreite	Länge	Artikelnummer
Laufschiene (grau eloxiertes Aluminium)	1000 mm	2000 mm	AK1.118.200
	1500 mm	3000 mm	AK1.118.300
	2000 mm	4000 mm	AK1.118.400
	3000 mm	6000 mm	AK1.118.600
Laufschiene (schwarz eloxiertes Aluminium)	1000 mm	2000 mm	AK1.112.200
	1500 mm	3000 mm	AK1.112.300
	2000 mm	4000 mm	AK1.112.400
	3000 mm	6000 mm	AK1.112.600
Abdeckprofil (grau eloxiertes Aluminium)	1000 mm	2000 mm	AK0.948.200
	1500 mm	3000 mm	AK0.948.300
	2000 mm	4000 mm	AK0.948.400
	3000 mm	6000 mm	AK0.948.600
+ Endstücke			AK9.118.000.48
Abdeckprofil (RAL 9005)	1000 mm	2000 mm	AK0.942.200
	1500 mm	3000 mm	AK0.942.300
	2000 mm	4000 mm	AK0.942.400
	3000 mm	6000 mm	AK0.942.600
+ Endstücke			AK9.112.000.48
Führungsschiene	1000 mm	1000 mm	510.608.100
	1250 mm	1250 mm	510.608.125
	1500 mm	1500 mm	510.608.150
	2000 mm	2000 mm	510.608.200
	3000 mm	3000 mm	510.608.300

Beschlagauswahl

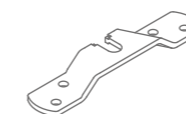

Queraufhängung	Artikelnummer
Ohne Soft-Close	AK0.600
Mit 1 Soft-Close (min. Türbreite = 494 mm)	AK0.600.020*
Mit 2 Soft-Close (min. Türbreite = 724 mm)	AK0.600.220

Jede Garnitur ist mit allen notwendigen Rollen oder Softcloses, Aufhängungen, Führungen und Stoppfern versehen.

argenta

CUBE 80 KG COMPACT KOMPLETTSETS

Ein Komplettset enthält folgende Einzelteile:

- Eloxiertes Laufschiene 2000 oder 3000 mm
- Eloxiertes Abdeckprofil 2000 oder 3000 mm
- Satz eloxierter Endstücke
- 2 Montageprofile von 236 mm
- 2 Gummi Endstücki
- System ist mit folgendem ausgestattet:
 - 2 compact Superior-Rollenwagen & 2 Superior-Stopper
ODER 1 compact Superior-Rollenwagen mit 1 compact Soft-Close & 1 Superior-Stopper
ODER 2 compact Soft-Close
 - Führung
 - Führungsschiene
 - Zugehörige Schrauben

Cube max. 80 kg superior - grau eloxiert	Max. Türbreite	Länge	Artikelnummer
Expert Cube 80 Superior / 200	1000 mm	2000 mm	AK0.830.200
Expert Cube 80 Superior / 300	1500 mm	3000 mm	AK0.830.300
Expert Cube 80 Superior 1 Soft-Close / 200	1000 mm	2000 mm	AK0.830.200.20
Expert Cube 80 Superior 1 Soft-Close / 300	1500 mm	3000 mm	AK0.830.300.20
Expert Cube 80 Superior 2 Soft-Close / 200	1000 mm	2000 mm	AK0.830.200.22
Expert Cube 80 Superior 2 Soft-Close / 300	1500 mm	3000 mm	AK0.830.300.22

Cube max. 80 kg superior - schwarz eloxiert	Max. Türbreite	Länge	Artikelnummer
Expert Cube 80 Superior / 200	1000 mm	2000 mm	AK0.832.200
Expert Cube 80 Superior / 300	1500 mm	3000 mm	AK0.832.300
Expert Cube 80 Superior 1 Soft-Close / 200	1000 mm	2000 mm	AK0.832.200.20
Expert Cube 80 Superior 1 Soft-Close / 300	1500 mm	3000 mm	AK0.832.300.20
Expert Cube 80 Superior 2 Soft-Close / 200	1000 mm	2000 mm	AK0.832.200.22
Expert Cube 80 Superior 2 Soft-Close / 300	1500 mm	3000 mm	AK0.832.300.22

* 1 Soft-Close = minimale Türbreite 512 mm, 2 Soft-Close = minimale Türbreite 757 mm

Technische Zeichnung

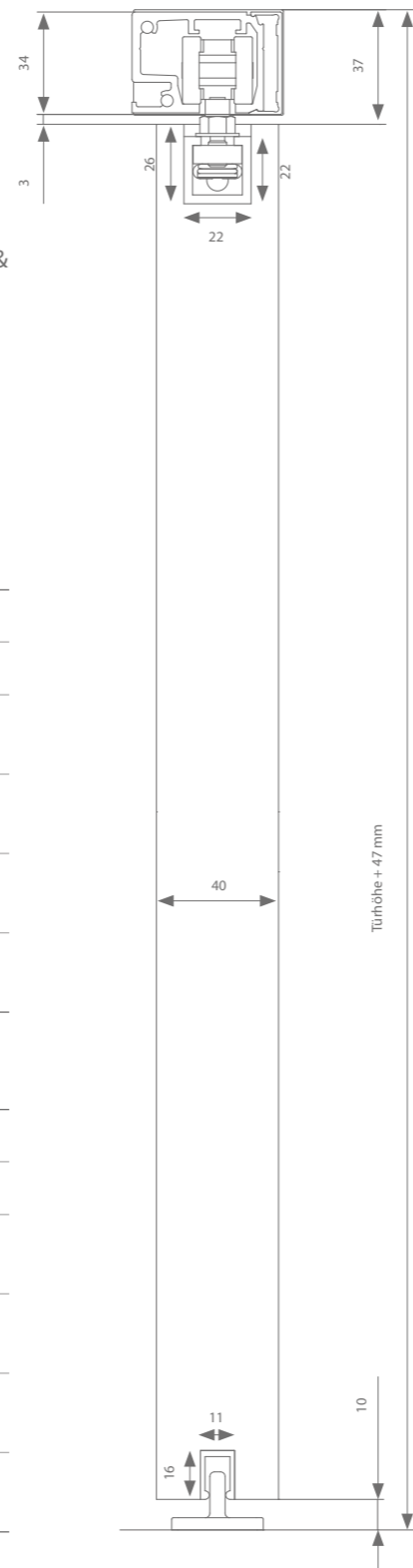

Höheneinstellung: + 0 / - 5 mm

03

LATENT HOLZ

Eine Schiebetür bis knapp unter die abgehängte Decke kann dank Latent auf äußerst minimalistische Weise ausgeführt werden. Die Laufschiene ist vollständig in die Decke eingelassen und mit einem unsichtbaren Zugangsfach versehen, so dass alle Rollen, Stopper und Soft-Close-Systeme (de)montiert werden werden, ohne die Decke zu beschädigen.

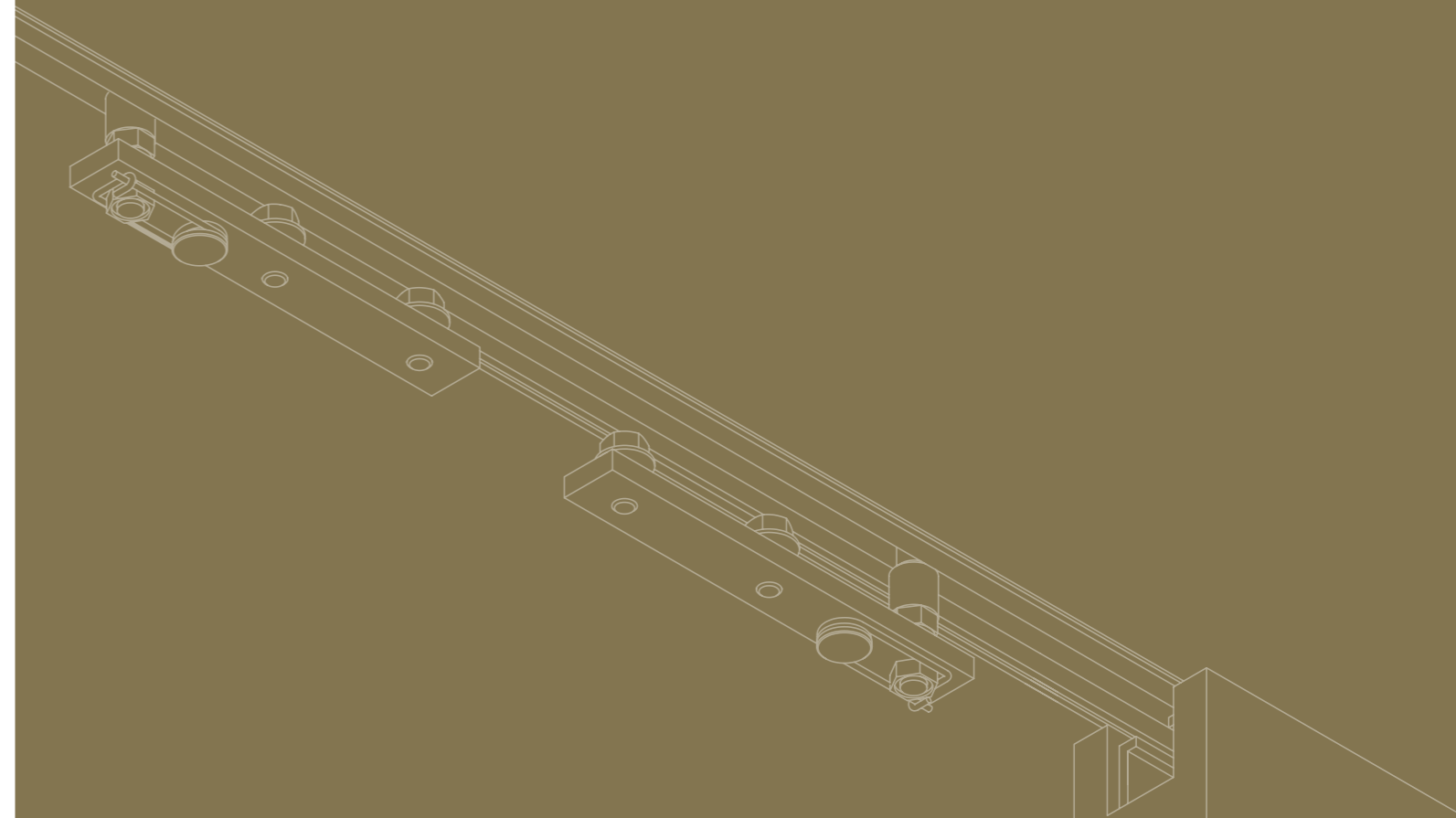

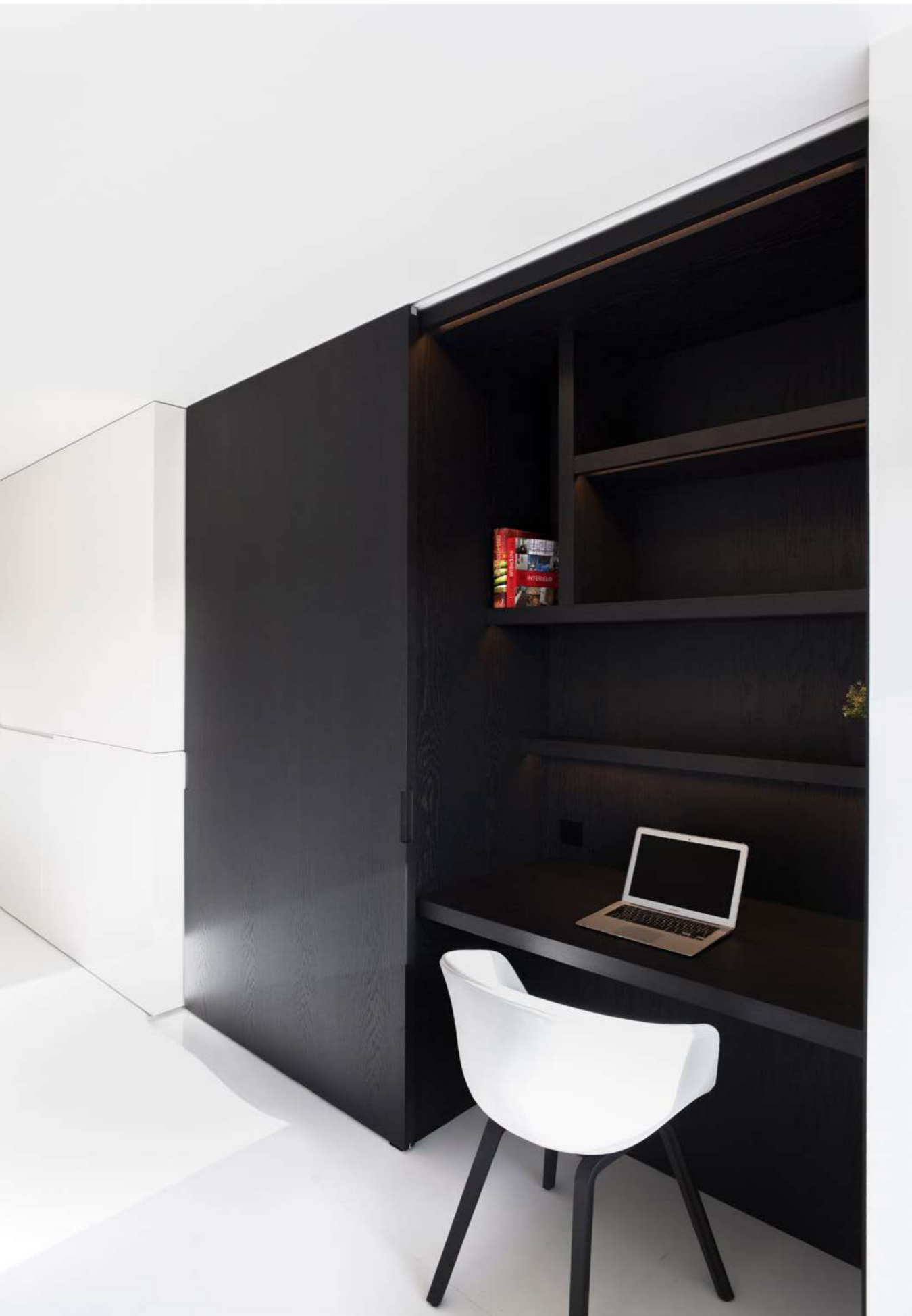

argenta
LATENT
 80 - 120 KG

Das Profil wird hinter einer Gipskartonplatte mit einer Stärke von 12,5 mm verborgen, sodass nach der Montage nur ein schmaler Schlitz sichtbar ist. Latent wird immer der compact Aufhängung in superior Ausführung kombiniert. Dies ermöglicht es Ihnen, den Abstand zwischen der Tür und dem Laufschiene bis zu einem Minimum von 3 mm einzustellen.

PROFILLÄNGE

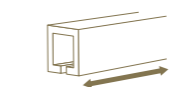

2 | 3 | 4 | 6 M

MONTAGE



TÜRGewICHT

MAX.
120
 KG



Grau eloxiertes
 Aluminium

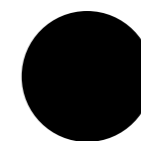

Schwarz eloxiertes
 Aluminium

Technische Zeichnungen

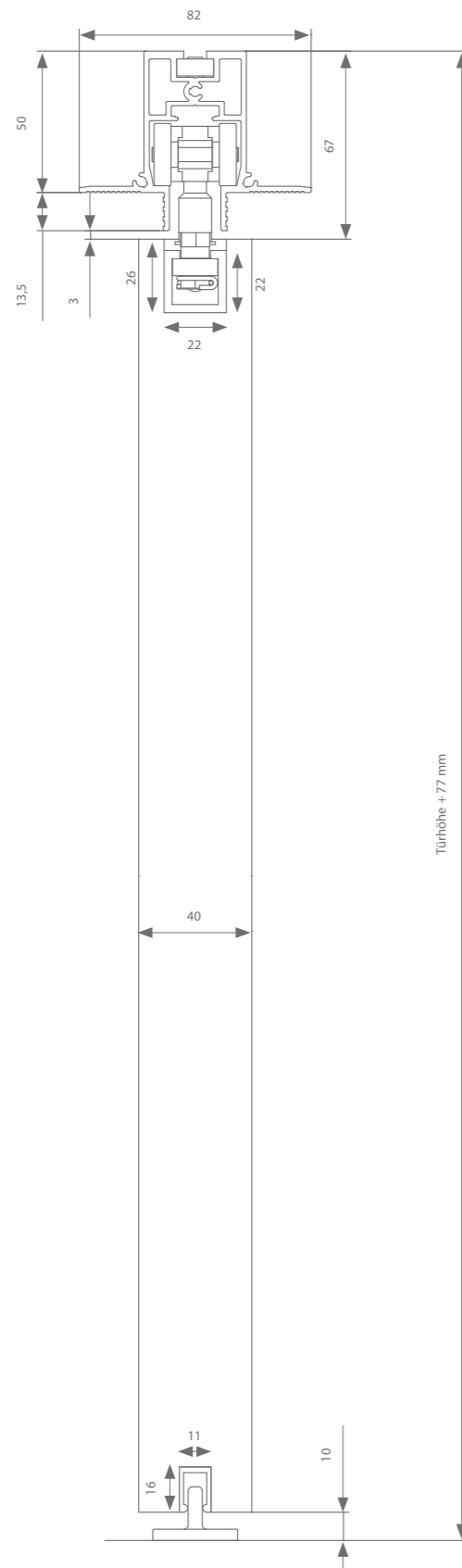

Höheneinstellung: + 0 / - 5 mm

TIPP



Die Führung AK9.335 ist ideal, wenn Sie die Führung nicht auf dem Boden befestigen wollen.

Profile

	Max. Türbreite	Länge	Artikelnummer
Laufschiene Grau eloxiertes Aluminium	1000 mm	2000 mm	AK0.238.200
	1500 mm	3000 mm	AK0.238.300
	2000 mm	4000 mm	AK0.238.400
	3000 mm	6000 mm	AK0.238.600
Laufschiene Schwarz eloxiertes Aluminium	1000 mm	2000 mm	AK0.232.200
	1500 mm	3000 mm	AK0.232.300
	2000 mm	4000 mm	AK0.232.400
	3000 mm	6000 mm	AK0.232.600
Abdeckprofil	1000 mm	1000 mm	110.828.100
	1250 mm	1250 mm	110.828.125
	1500 mm	1500 mm	110.828.150
	2000 mm	2000 mm	110.828.200
	3000 mm	3000 mm	110.828.300
+ Endstücke			(2x) 110.829
Führungsschiene	1000 mm	1000 mm	510.608.100
	1250 mm	1250 mm	510.608.125
	1500 mm	1500 mm	510.608.150
	2000 mm	2000 mm	510.608.200
	3000 mm	3000 mm	510.608.300

Beschlagauswahl

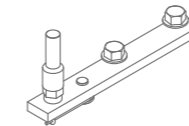

Einflügelige Türen - Grau eloxiertes Aluminium	Artikelnummer
Ohne Soft-Close	AK0.230
Mit 1 Soft-Close (min. Türbreite = 570 mm)	AK0.230.020
Mit 2 Soft-Close (min. Türbreite = 875 mm)	AK0.230.220
Einflügelige Türen - Schwarz eloxiertes Aluminium	
Ohne Soft-Close	AK0.232
Mit 1 Soft-Close (min. Türbreite = 570 mm)	AK0.232.020
Mit 2 Soft-Close (min. Türbreite = 875 mm)	AK0.232.220
Doppeltüren - Grau eloxiertes Aluminium*	
Ohne Soft-Close	AK0.230.002
Mit 1 Soft-Close (min. Türbreite = 520 mm)	AK0.230.022
Mit 2 Soft-Close (min. Türbreite = 730 mm)	AK0.230.222
Doppeltüren - Schwarz eloxiertes Aluminium*	
Ohne Soft-Close	AK0.232.002
Mit 1 Soft-Close (min. Türbreite = 520 mm)	AK0.232.022
Mit 2 Soft-Close (min. Türbreite = 730 mm)	AK0.232.222

Jede Garnitur ist mit allen notwendigen Rollen oder Softcloses, Aufhängungen, Führungen und Stoppern versehen.
* Doppelte Anzahl von Profilen auswählen

Technische Zeichnungen

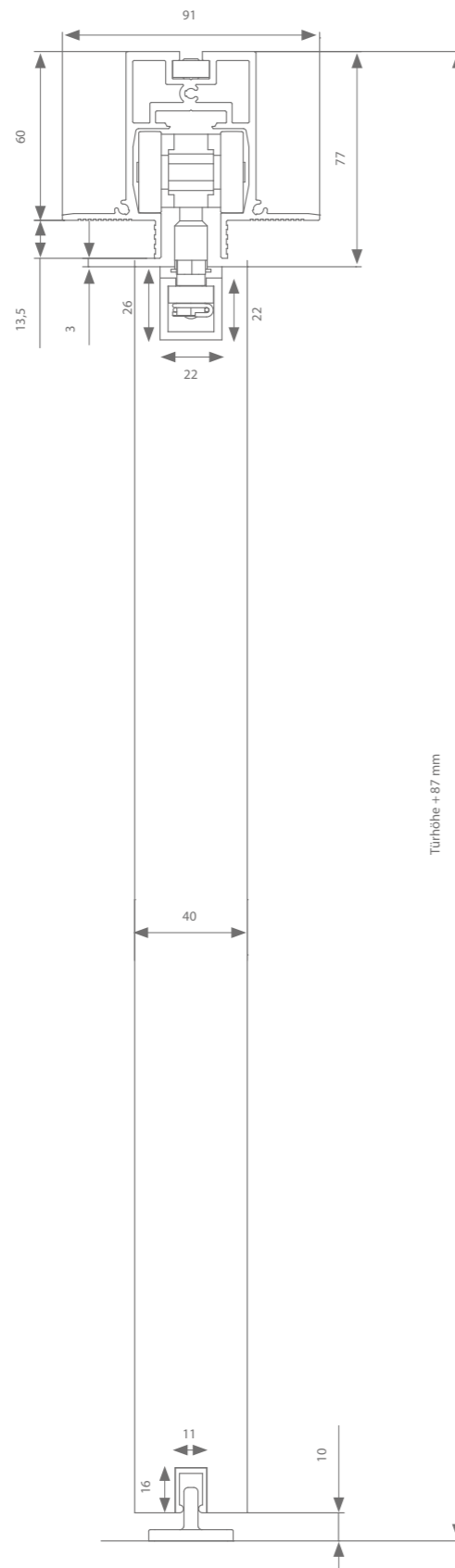

Höheneinstellung: + 0 / - 5 mm

Profile

	Max. Türbreite	Länge	Artikelnummer
Laufschiene Grau eloxiertes Aluminium	1000 mm	2000 mm	AM0.238.200
	1500 mm	3000 mm	AM0.238.300
	2000 mm	4000 mm	AM0.238.400
	3000 mm	6000 mm	AM0.238.600
Laufschiene Schwarz eloxiertes Aluminium	1000 mm	2000 mm	AM0.232.200
	1500 mm	3000 mm	AM0.232.300
	2000 mm	4000 mm	AM0.232.400
	3000 mm	6000 mm	AM0.232.600
Abdeckprofil	1000 mm	1000 mm	110.828.100
	1250 mm	1250 mm	110.828.125
	1500 mm	1500 mm	110.828.150
	2000 mm	2000 mm	110.828.200
	3000 mm	3000 mm	110.828.300
+ Endstücke			(2x) 110.829
Führungsschiene	1000 mm	1000 mm	510.608.100
	1250 mm	1250 mm	510.608.125
	1500 mm	1500 mm	510.608.150
	2000 mm	2000 mm	510.608.200
	3000 mm	3000 mm	510.608.300

Beschlagauswahl

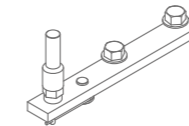

Einflügelige Türen - Grau eloxiertes Aluminium	Artikelnummer
Ohne Soft-Close	AM0.230
Mit 1 Soft-Close (min. Türbreite = 665 mm)	AM0.230.020
Mit 2 Soft-Close (min. Türbreite = 1010 mm)	AM0.230.220
Einflügelige Türen - Schwarz eloxiertes Aluminium	
Ohne Soft-Close	AM0.232
Mit 1 Soft-Close (min. Türbreite = 665 mm)	AM0.232.020
Mit 2 Soft-Close (min. Türbreite = 1010 mm)	AM0.232.220
Doppeltüren - Grau eloxiertes Aluminium*	
Ohne Soft-Close	AM0.230.002
Mit 1 Soft-Close (min. Türbreite = 600 mm)	AM0.230.022
Mit 2 Soft-Close (min. Türbreite = 820 mm)	AM0.230.222
Doppeltüren - Schwarz eloxiertes Aluminium*	
Ohne Soft-Close	AM0.232.002
Mit 1 Soft-Close (min. Türbreite = 600 mm)	AM0.232.022
Mit 2 Soft-Close (min. Türbreite = 820 mm)	AM0.232.222

Jede Garnitur ist mit allen notwendigen Rollen oder Softcloses, Aufhängungen, Führungen und Stoppern versehen.
* Doppelte Anzahl von Profilen auswählen



04

HIDE HOLZ

Dieses minimalistische Schiebetürsystem wird mit einer Gipskartonplatte von 12,5 mm Stärke in der abgehängten Decke befestigt. Es besteht aus einem versenkt eingelassenen Profil und einer abnehmbaren Laufschiene.

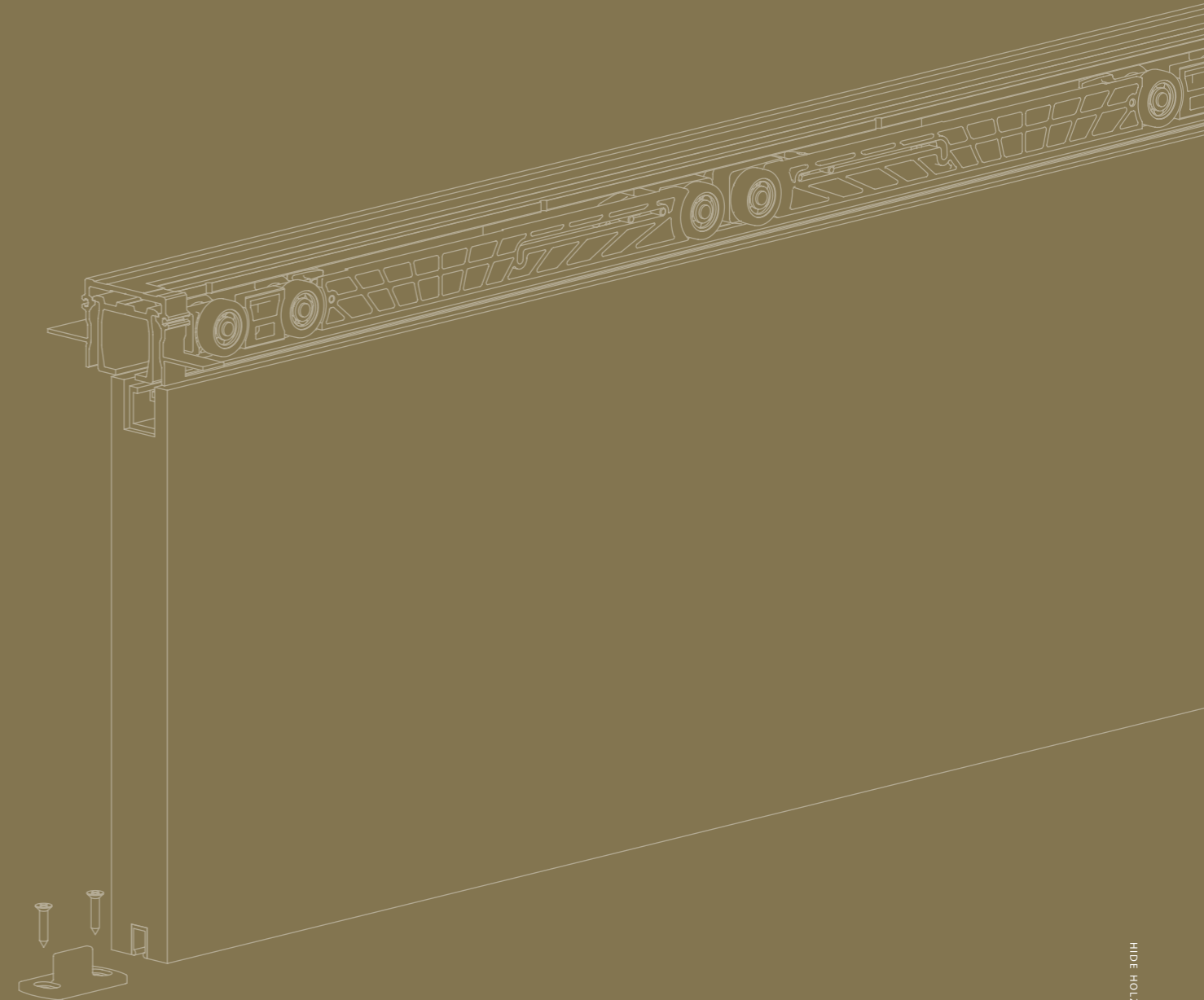



argenta
HIDE
 80 - 120 KG

Dieses System ist unauffällig und benutzerfreundlich, da Rollen, Stopper und Soft-Close jederzeit zugänglich bleiben. Hide wird immer mit der compact Aufhängung in superior Ausführung kombiniert, um den Abstand zwischen Tür und Profil auf nur 3 mm begrenzen zu können.

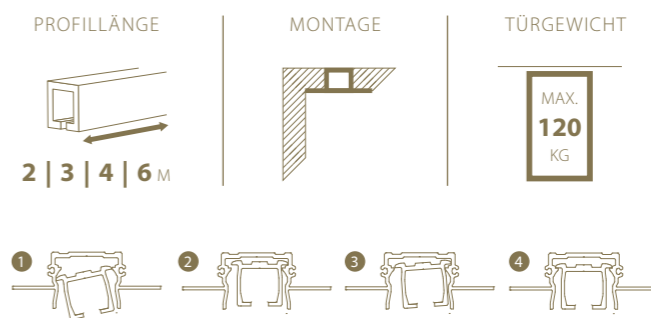

Grau eloxiertes
Aluminium

Technische Zeichnung

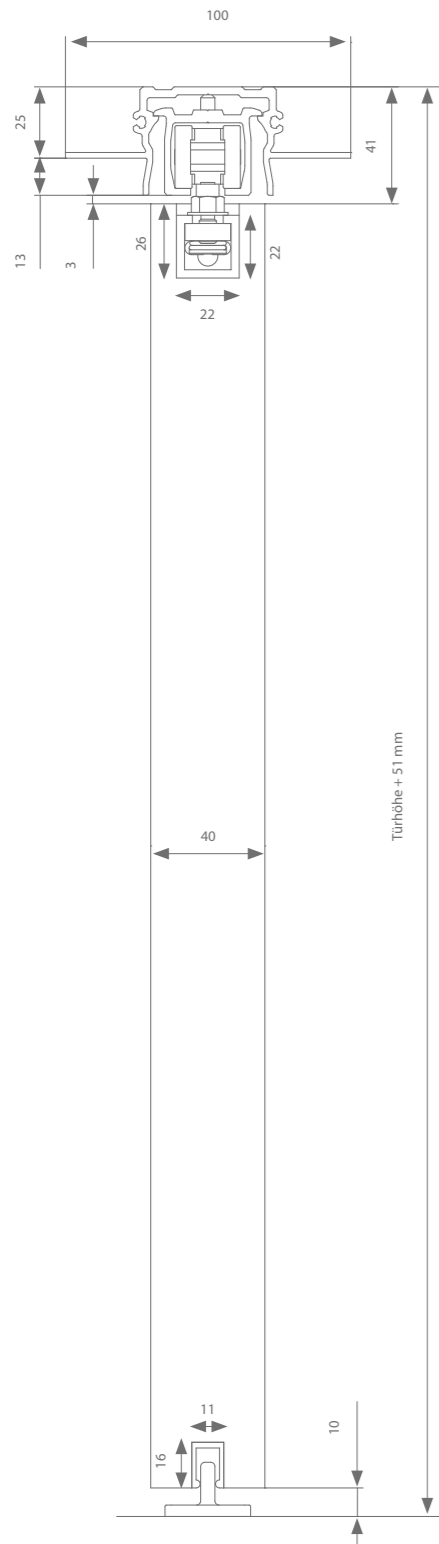

Profile

	Max. Türbreite	Länge	Artikelnummer
Einbauprofil	1000 mm	2000 mm	AK0.288.200
+ Laufprofil	1500 mm	3000 mm	AK0.288.300
+ herausnehmbares Teil (70 mm)	2000 mm	4000 mm	AK0.288.400
	3000 mm	6000 mm	AK0.288.600
		236 mm	(2x) 110.828
Abdeckprofil	1000 mm	1000 mm	110.828.100
	1250 mm	1250 mm	110.828.125
	1500 mm	1500 mm	110.828.150
	2000 mm	2000 mm	110.828.200
	3000 mm	3000 mm	110.828.300
+ Endstücke			(2x) 110.829
Führungsschiene	1000 mm	1000 mm	510.608.100
	1250 mm	1250 mm	510.608.125
	1500 mm	1500 mm	510.608.150
	2000 mm	2000 mm	510.608.200
	3000 mm	3000 mm	510.608.300

Beschlagauswahl

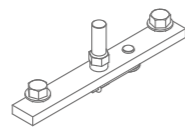

Aufhängung compact (min. Einbauhöhe)	Artikelnummer
Ohne Soft-Close	AK0.808
Mit 1 Soft-Close (min. Türbreite = 502 mm)	AK0.808.020
Mit 2 Soft-Close (min. Türbreite = 737 mm)	AK0.808.220

Jede Garnitur ist mit allen notwendigen Rollen oder Softcloses, Aufhängungen, Führungen und Stoppfern versehen.

TIPP

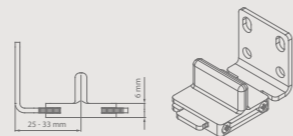

Die Führung AK9.335 ist ideal, wenn Sie die Führung nicht auf dem Boden befestigen wollen.

Höheneinstellung: + 0 / - 5 mm

Technische Zeichnung

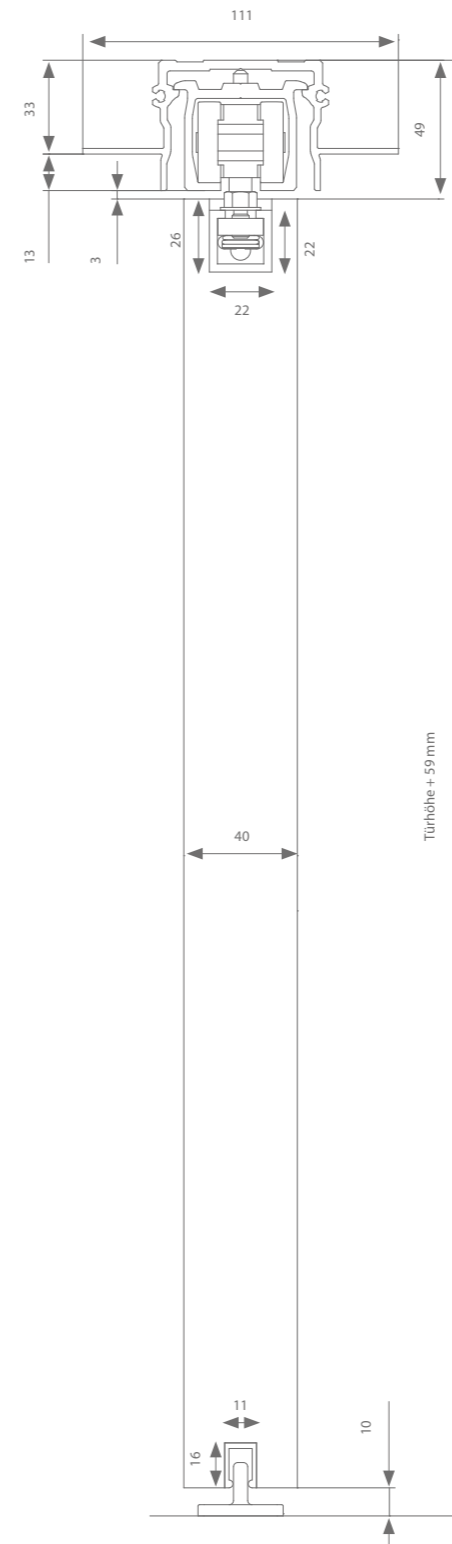

Profile

	Max. Türbreite	Länge	Artikelnummer
Einbauprofil	1000 mm	2000 mm	AM0.288.200
+ Laufprofil	1500 mm	3000 mm	AM0.288.300
+ herausnehmbares Teil (70 mm)	2000 mm	4000 mm	AM0.288.400
	3000 mm	6000 mm	AM0.288.600
		236 mm	(2x) 110.828
Abdeckprofil	1000 mm	1000 mm	110.828.100
	1250 mm	1250 mm	110.828.125
	1500 mm	1500 mm	110.828.150
	2000 mm	2000 mm	110.828.200
	3000 mm	3000 mm	110.828.300
+ Endstücke			(2x) 110.829
Führungsschiene	1000 mm	1000 mm	510.608.100
	1250 mm	1250 mm	510.608.125
	1500 mm	1500 mm	510.608.150
	2000 mm	2000 mm	510.608.200
	3000 mm	3000 mm	510.608.300

Beschlagauswahl

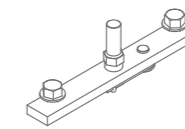

Aufhängung compact (min. Einbauhöhe)	Artikelnummer
Ohne Soft-Close	AM0.808
Mit 1 Soft-Close (min. Türbreite = 562 mm)	AM0.808.020
Mit 2 Soft-Close (min. Türbreite = 807 mm)	AM0.808.220

Jede Garnitur ist mit allen notwendigen Rollen oder Softcloses, Aufhängungen, Führungen und Stoppfern versehen.

Höheneinstellung: + 0 / - 5 mm



05

EXPERT SYMMETRISCH HOLZ

Als Ergänzung zum expert-Sortiment bietet argenta® ein symmetrisches System zum ästhetischen und ergonomischen Abschluss breiterer Durchgänge.

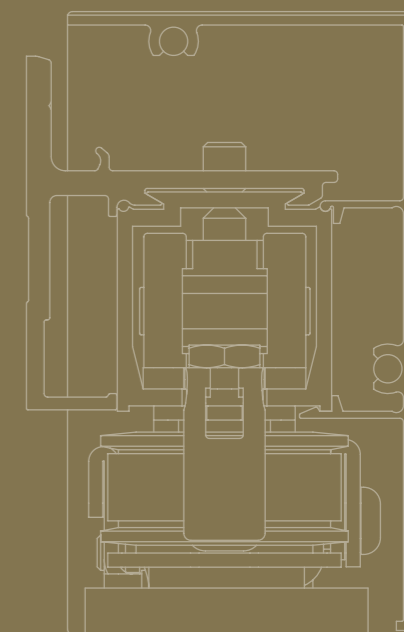



argenta
EXPERT
SYMMETRISCH 80 - 120 KG

Beide Türen sind durch einen verstärkten Zahnriemen verbunden, der die gleichzeitige Bewegung koordiniert. Der Bedienkomfort ist in jedem Fall gewährleistet: Sie können beide Türflügel mit einem Finger öffnen und schließen!

Sowohl Decken- als auch Wandmontage ist möglich.

PROFILLÄNGE

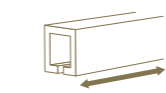

2 | 3 | 4 | 6 M

MONTAGE



TÜRGEWICHT



Technische Zeichnung

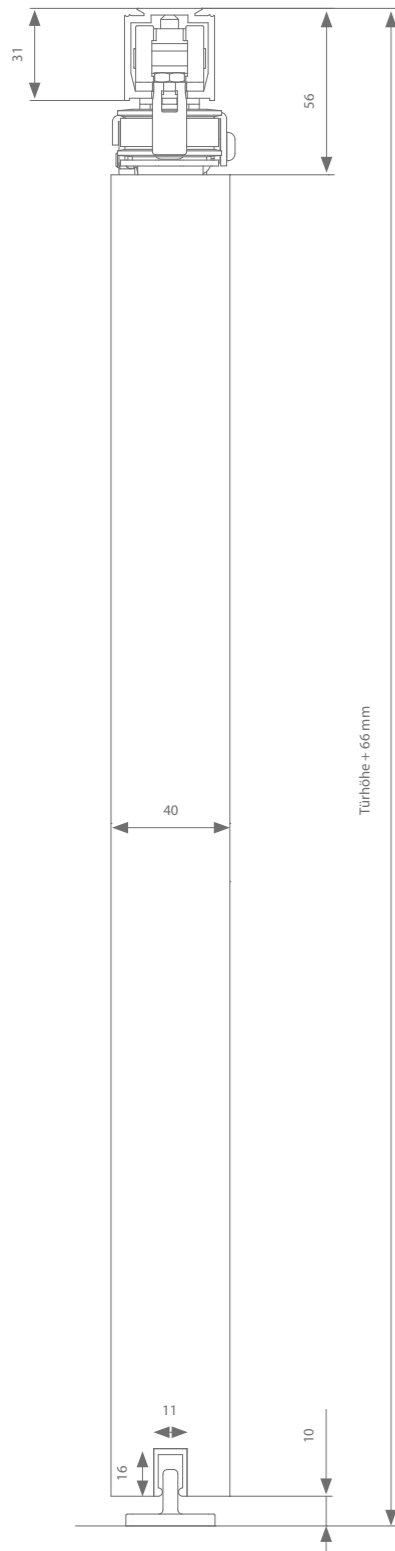

Profile

	Max. Türbreite	Länge	Artikelnummer
Laufschiene	500 mm	2000 mm	AK0.208.200
	750 mm	3000 mm	AK0.208.300
	1000 mm	4000 mm*	AK0.208.400*
	1500 mm	6000 mm*	AK0.208.600*
Führungsschiene	1000 mm	1000 mm	(2x) 510.608.100
	1250 mm	1250 mm	(2x) 510.608.125
	1500 mm	1500 mm	(2x) 510.608.150

Beschlagauswahl

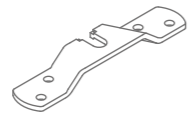

Queraufhängung	Artikelnummer
Ohne Soft-Close	AK0.701

Jede Garnitur ist mit allen notwendigen Rollen, Aufhängungen, Führungen und Stoppnern versehen.

Zahnriemen

Min. Riemenlänge = (4 x Türbreite) x 2 + 200 mm (Meterzahl) x AK9.709.001

*Riemenausgleich (verhindert Durchhängen des Riemens)

Profillänge > 4000 mm AK0.741.1



Höheneinstellung: +/- 3 mm Min. Laibung = 950 mm - Max. Laibung = 2900 mm

Technische Zeichnung

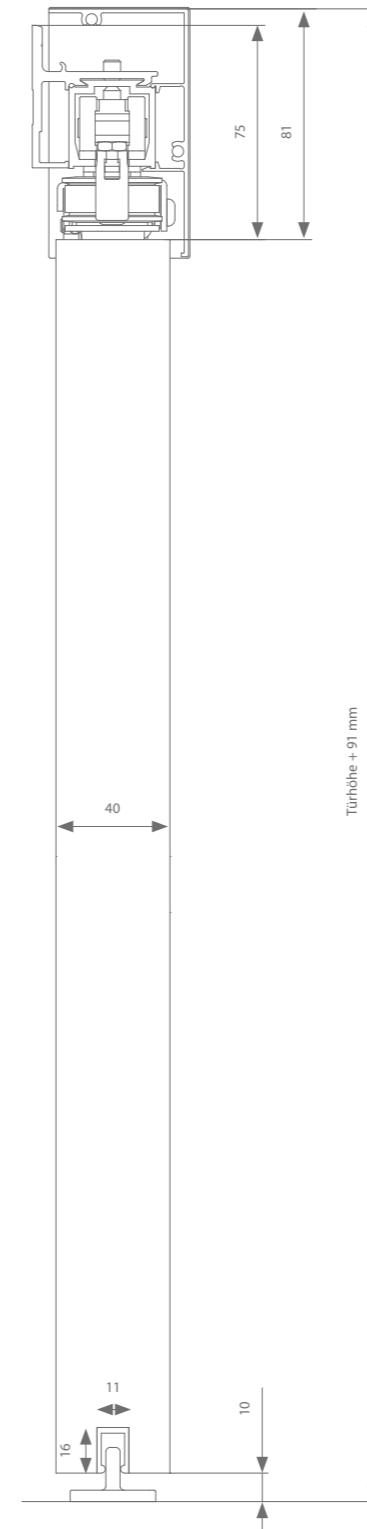

Profile

	Max. Türbreite	Länge	Artikelnummer
Laufschiene	500 mm	2000 mm	AK0.208.200
	750 mm	3000 mm	AK0.208.300
	1000 mm	4000 mm*	AK0.208.400*
	1500 mm	6000 mm*	AK0.208.600*
Wandbügel	Alle 500 - 600 mm erforderlich		AK1.138.0
Abdeckprofil	500 mm	2000 mm	AK9.708.200
	750 mm	3000 mm	AK9.708.300
	1000 mm	4000 mm	AK9.708.400
	1500 mm	6000 mm	AK9.708.600
+ Endstücke			AK9.708
Führungsschiene	1000 mm	1000 mm	(2x) 510.608.100
	1250 mm	1250 mm	(2x) 510.608.125
	1500 mm	1500 mm	(2x) 510.608.150

Beschlagauswahl

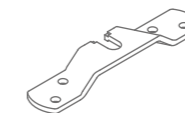

Queraufhängung	Artikelnummer
Ohne Soft-Close	AK0.701

Jede Garnitur ist mit allen notwendigen Rollen, Aufhängungen, Führungen und Stoppnern versehen.

Zahnriemen

Min. Riemenlänge = (4 x Türbreite) x 2 + 200 mm (Meterzahl) x AK9.709.001

*Riemenausgleich (verhindert Durchhängen des Riemens)

Profillänge > 4000 mm AK0.741.1



Höheneinstellung: +/- 3 mm Min. Laibung = 950 mm - Max. Laibung = 2900 mm

Technische Zeichnung

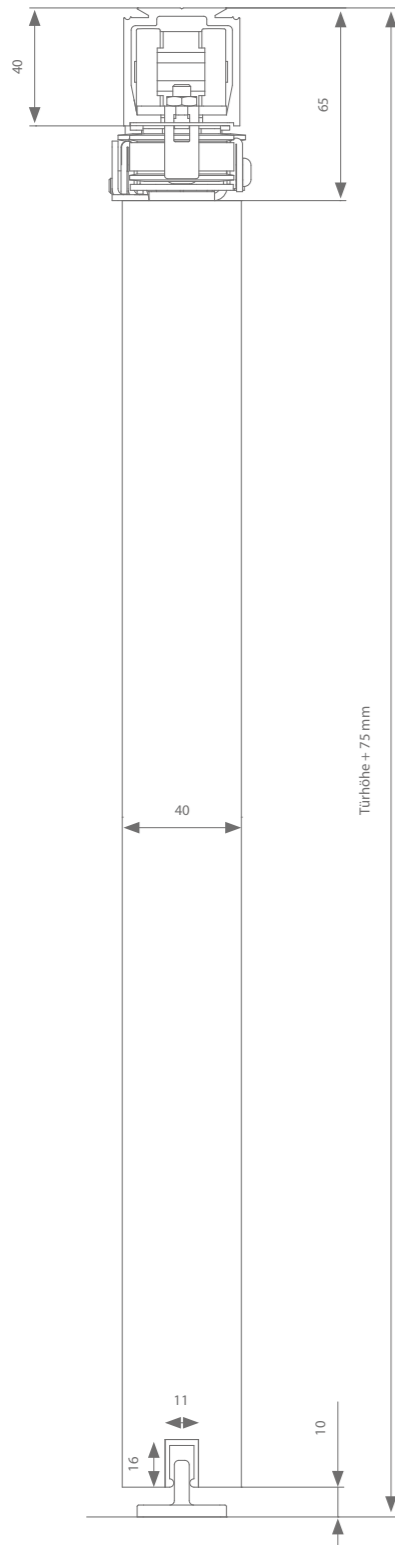

Profile

	Max. Türbreite	Länge	Artikelnummer
Laufschiene	500 mm	2000 mm	AM0.208.200
	750 mm	3000 mm	AM0.208.300
	1000 mm	4000 mm*	AM0.208.400*
	1500 mm	6000 mm*	AM0.208.600*
Führungsschiene	1000 mm	1000 mm	(2x) 510.608.100
	1250 mm	1250 mm	(2x) 510.608.125
	1500 mm	1500 mm	(2x) 510.608.150

Beschlagauswahl

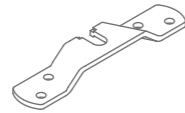

Queraufhängung	Artikelnummer
Ohne Soft-Close	AM0.701

Jede Garnitur ist mit allen notwendigen Rollen, Aufhängungen, Führungen und Stoppern versehen.

Zahnriemen

Min. Riemenlänge =
(4 x Türbreite) x 2 + 200 mm (Meterzahl) x AK9.709.001

*Riemenausgleich (verhindert Durchhängen des Riemens)

Profillänge > 4000 mm AK0.741.1

Höheneinstellung: +/- 5 mm Min. Laibung = 950 mm - Max. Laibung = 2900 mm

Technische Zeichnung

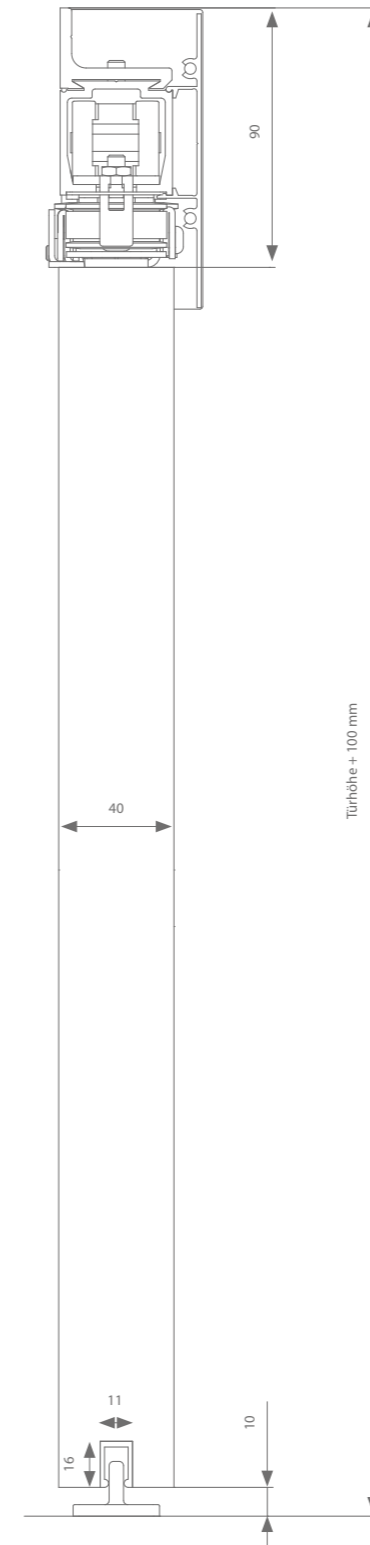

Profile

	Max. Türbreite	Länge	Artikelnummer
Laufschiene	500 mm	2000 mm	AM0.208.200
	750 mm	3000 mm	AM0.208.300
	1000 mm	4000 mm*	AM0.208.400*
	1500 mm	6000 mm*	AM0.208.600*
Wandbügel	Alle 500 - 600 mm erforderlich		AM1.118.0
Abdeckprofil	500 mm	2000 mm	AM0.938.200
	750 mm	3000 mm	AM0.938.300
	1000 mm	4000 mm	AM0.938.400
	1500 mm	6000 mm	AM0.938.600
+ Endstücke			AM9.938
Führungsschiene	1000 mm	1000 mm	(2x) 510.608.100
	1250 mm	1250 mm	(2x) 510.608.125
	1500 mm	1500 mm	(2x) 510.608.150

Beschlagauswahl

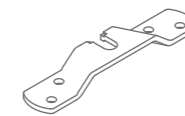

Queraufhängung	Artikelnummer
Ohne Soft-Close	AM0.701

Jede Garnitur ist mit allen notwendigen Rollen, Aufhängungen, Führungen und Stoppern versehen.

Zahnriemen

Min. Riemenlänge =
(4 x Türbreite) x 2 + 200 mm (Meterzahl) x AK9.709.001

*Riemenausgleich (verhindert Durchhängen des Riemens)

Profillänge > 4000 mm AK0.741.1

Höheneinstellung: +/- 5 mm Min. Laibung = 950 mm - Max. Laibung = 2900 mm



06

EXPERT TELESKOPISCH HOLZ

Mit dem Teleskopsystem können Wohnräume durch zwei oder drei Türflügel perfekt aufgeteilt werden. Die Paneele werden dann entlang einer schmalen Wand kompakt gebündelt.





argenta
EXPERT
TELESKOPISCH 80 KG

Dieses geräuscharme System ist in zwei Versionen erhältlich, mit Zahnriemen oder Mitnehmern. Bei der Riemenvariante bewegen sich alle Türen gleichzeitig, sodass sie gleichzeitig ihren Endpunkt erreichen. Der verstärkte Riemen ist mit der Tür gekoppelt und wird durch einen Riemenspanner aufgespannt. Eine gute Riemenspannung führt zum optimalen Betrieb. Bei der zweiten Variante setzt der Mitnehmer einen Flügel nach dem anderen in Bewegung.

PROFILLÄNGE

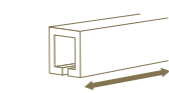

2 | 3 | 4 | 6 M

MONTAGE



TÜRSTÄRKE

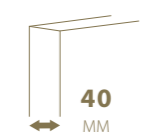

40
MM

TÜRGEWICHT



MAX.
80
KG

Technische Zeichnungen

Version mit Mitnehmern

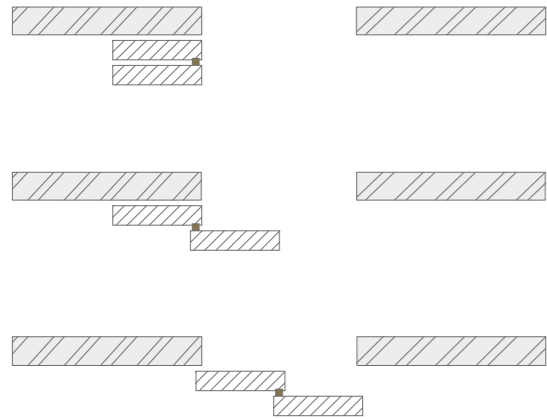

Version mit Riemen

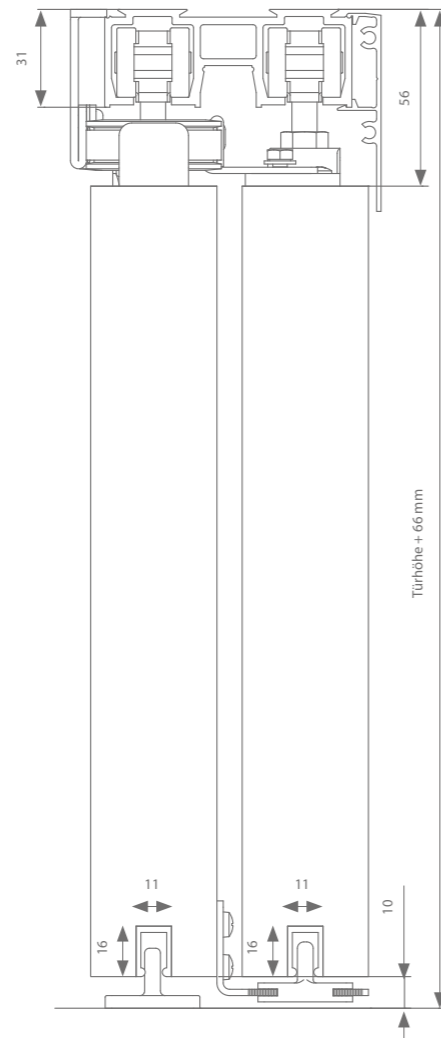
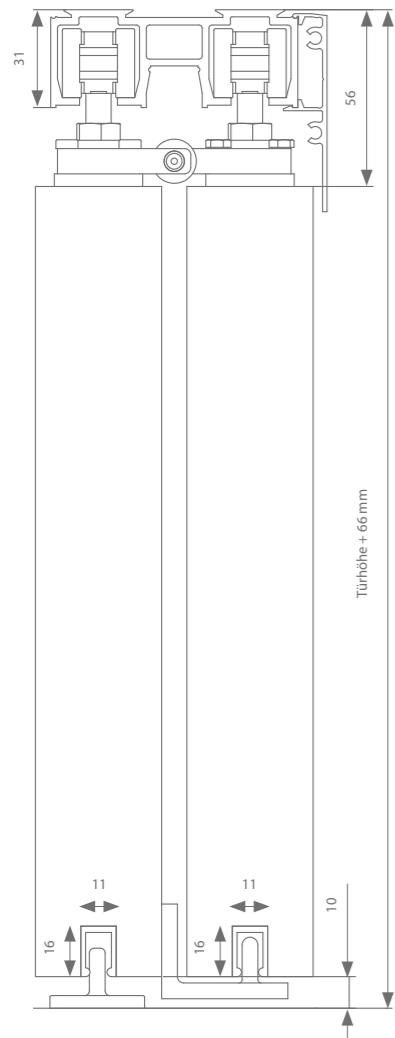
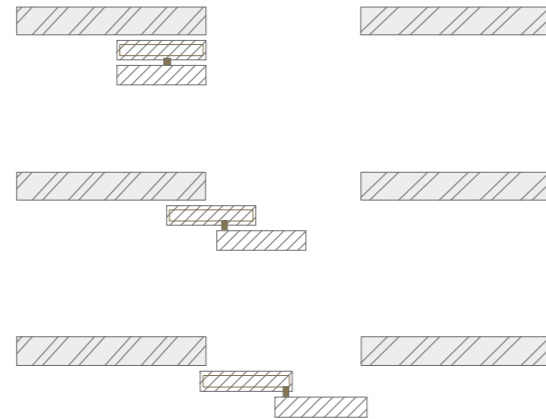

Höheneinstellung: + / - 3 mm

Min. Laibung = 1120 mm - Max. Laibung = 3900 mm

Profile

	Max. Türbreite	Länge	Artikelnummer
Laufschiene	667 mm	2000 mm	AK0.202.200
	1000 mm	3000 mm	AK0.202.300
	1334 mm	4000 mm	AK0.202.400
	2000 mm	6000 mm	AK0.202.600
Abdeckprofil	667 mm	2000 mm	AK0.948.200
	1000 mm	3000 mm	AK0.948.300
	1334 mm	4000 mm	AK0.948.400
	2000 mm	6000 mm	AK0.948.600
Führungsschiene	1000 mm	1000 mm	(2x) 510.608.100
	1250 mm	1250 mm	(2x) 510.608.125
	1500 mm	1500 mm	(2x) 510.608.150
	2000 mm	2000 mm	(2x) 510.608.200

Beschlagauswahl

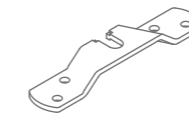

Queraufhängung	Artikelnummer
Version mit Vorschub - Ohne Soft-Close	AK0.202
Version mit Riemen - Ohne Soft-Close	AK0.801

Jede Garnitur ist mit allen notwendigen Rollen, Aufhängungen, Führungen und Stoppfern versehen.

Zahnriemen (nur bei Version mit Riemen erforderlich)

Min. Riemenlänge = 2 x Türbreite + 500 mm

(Meterzahl) x AK9.709.001

TIPP

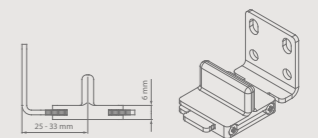

Die Führung AK9.335 ist ideal, wenn Sie die Führung nicht auf dem Boden befestigen wollen.

Technische Zeichnungen

Version mit Mitnehmern

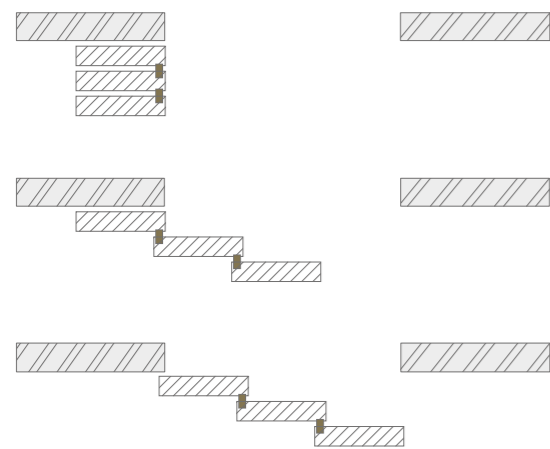

Version mit Riemen

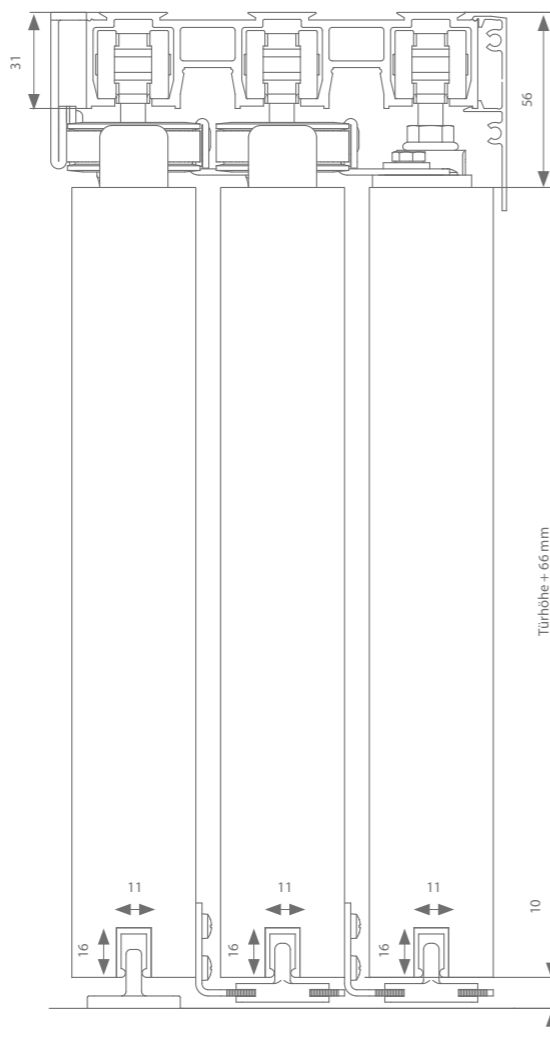
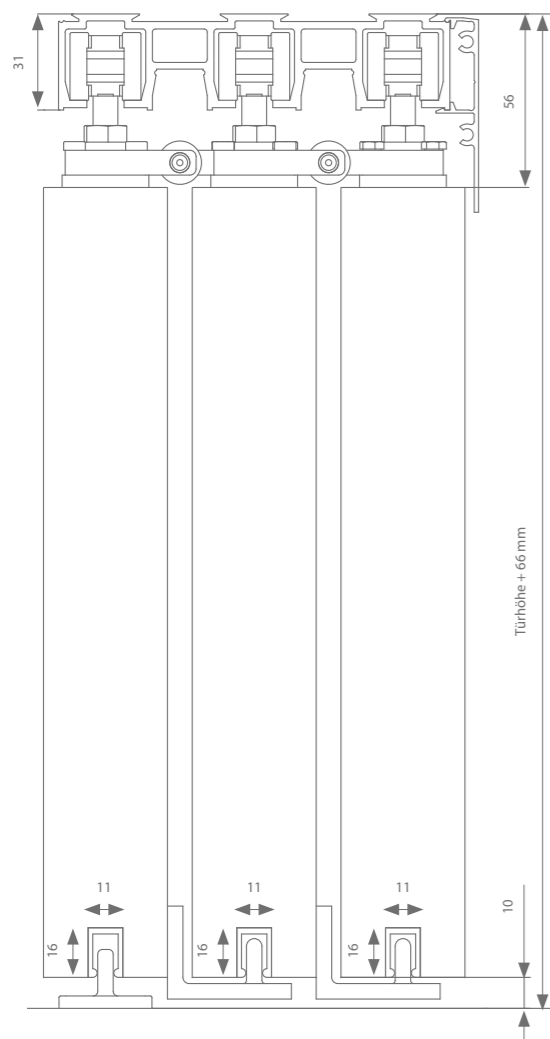
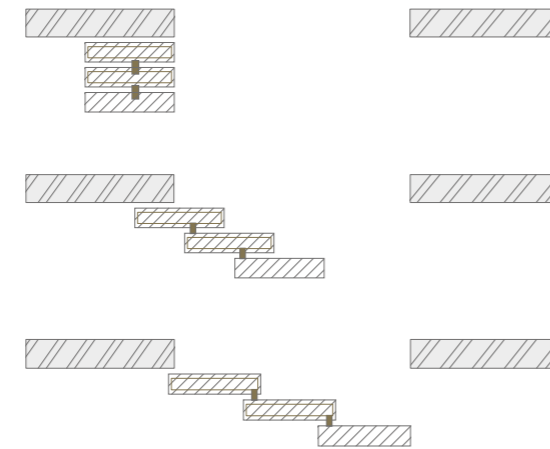

Höheneinstellung: + / - 3 mm Min. Laibung = 1680 mm - Max. Laibung = 4400 mm

Profile

	Max. Türbreite	Länge	Artikelnummer
Laufschiene	500 mm	2000 mm	AK0.203.200
	750 mm	3000 mm	AK0.203.300
	1000 mm	4000 mm	AK0.203.400
	1500 mm	6000 mm	AK0.203.600
Abdeckprofil	500 mm	2000 mm	AK0.948.200
	750 mm	3000 mm	AK0.948.300
	1000 mm	4000 mm	AK0.948.400
	1500 mm	6000 mm	AK0.948.600
Führungsschiene	1000 mm	1000 mm	(3x) 510.608.100
	1250 mm	1250 mm	(3x) 510.608.125
	1500 mm	1500 mm	(3x) 510.608.150

Beschlagauswahl

Queraufhängung	Artikelnummer
Version mit Vorschub - Ohne Soft-Close	AK0.203
Version mit Riemen - Ohne Soft-Close	AK0.831

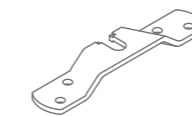

Jede Garnitur ist mit allen notwendigen Rollen, Aufhängungen, Führungen und Stoppern versehen.

Zahnriemen (nur bei Version mit Riemen erforderlich)

Min. Riemenlänge = 2 x ((2 x Türbreite) + 500 mm)

(Meterzahl) x AK9.709.001

TIPP

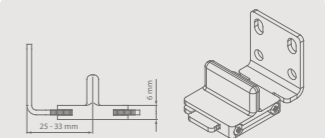

Die Führung AK9.335 ist ideal, wenn Sie die Führung nicht auf dem Boden befestigen wollen.



07

FOLD HOLZ

Fold bietet eine platzsparende Lösung für Schrank- und Innentüren, wenn eine Dreh- oder Schiebetür zu viel Platz beansprucht.

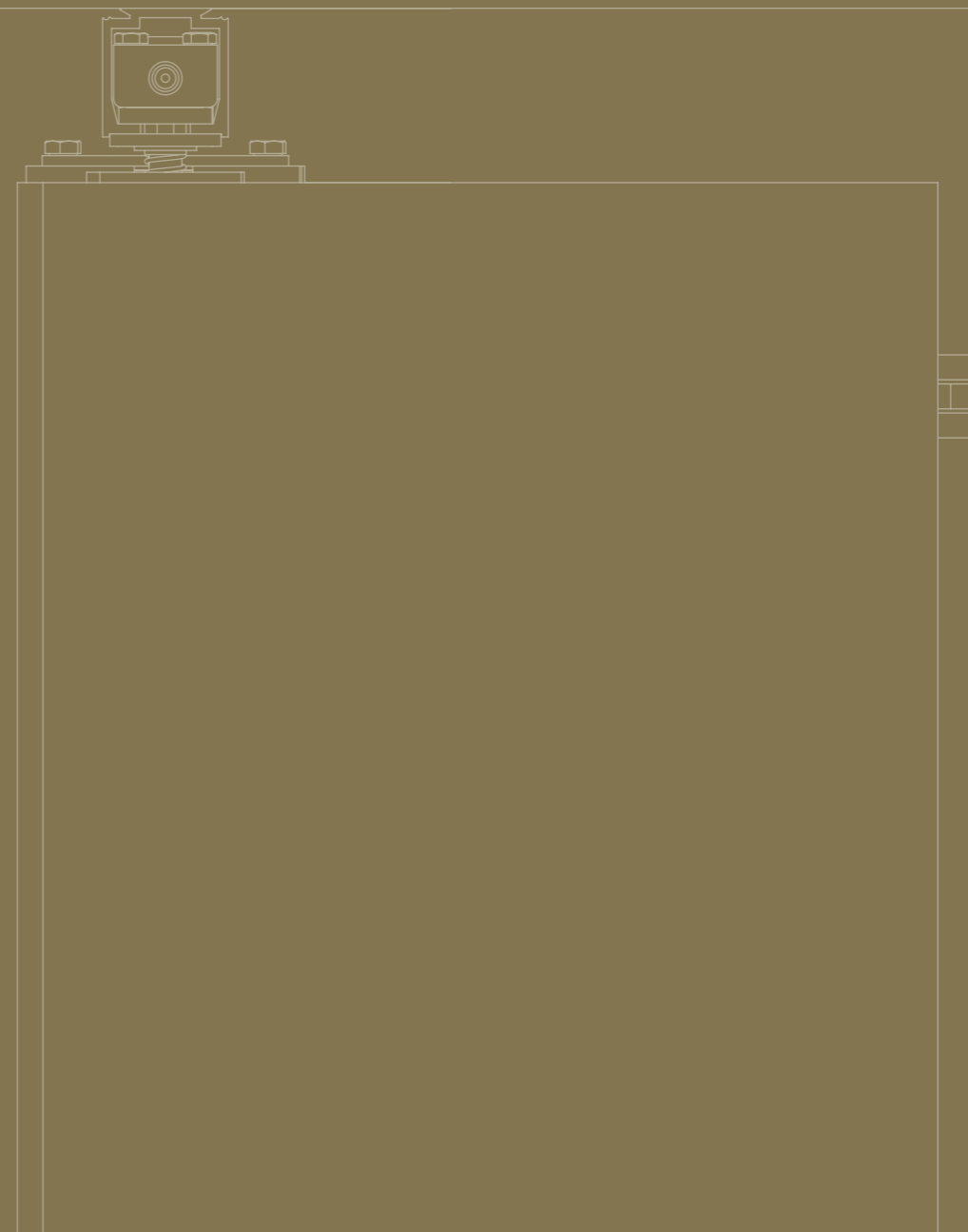

ein Set wird wie folgt bestellt: 
2 x 40 kg Deckenmontage

argenta
FOLD
80 KG

Das System benötigt keine untere Führung und ist auch mit verdeckt liegenden Bändern versehen. Ein eleganter Mehrwert im Innenraum.

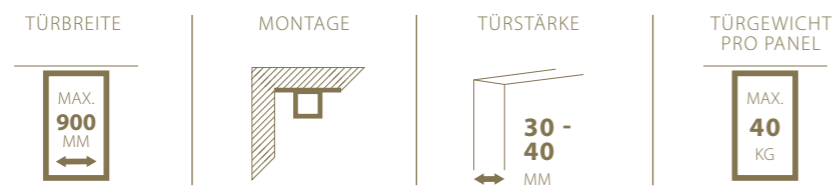

PRODUKTKONFIGURATOR HOLZ

Reihenfolge Bestellung		40 kg	80 kg	80 kg S	120 kg	200 kg
1 Laufschiene						
	2 m	AG0.208.200	AK0.208.200	AK0.208.200	AM0.208.200	AP0.208.200
	3 m	AG0.208.300	AK0.208.300	AK0.208.300	AM0.208.300	AP0.208.300
	4 m	AG0.208.400	AK0.208.400	AK0.208.400	AM0.208.400	AP0.208.400
	6 m	AG0.208.600	AK0.208.600	AK0.208.600	AM0.208.600	AP0.208.600
2 Abdeckprofil	Deckenmontage					
	2 m	AK0.948.200	AK0.948.200	AK0.948.200	AM0.948.200	/
	3 m	AK0.948.300	AK0.948.300	AK0.948.300	AM0.948.300	/
	4 m	AK0.948.400	AK0.948.400	AK0.948.400	AM0.948.400	/
	6 m	AK0.948.600	AK0.948.600	AK0.948.600	AM0.948.600	/
	+ set Endstücke	AK9.948	AK9.948	AK9.948	AM9.948	/
	Wandmontage					
	2 m	Wahl zwischen AK0.938.200 oder AK9.708.200			AM0.938.200	/
	3 m	Wahl zwischen AK0.938.300 oder AK9.708.300			AM0.938.300	/
	4 m	Wahl zwischen AK0.938.400 oder AK9.708.400			AM0.938.400	/
6 m	Wahl zwischen AK0.938.600 oder AK9.708.600			AM0.938.600	/	
+ Abdeckprofilsatz	Wahl zwischen AK9.938 oder AK9.708			AM9.938	/	
3 Wandmontage: Wandbügel	Alle 50 - 60 cm anzubringen					
		AK1.118.0	AK1.118.0	AK1.118.0	AM1.118.0	AP1.118.0
4 Untere Führungsschiene						
	1 m	510.608.100	510.608.100	510.608.100	510.608.100	510.608.100
	1,25 m	510.608.125	510.608.125	510.608.125	510.608.125	510.608.125
	1,5 m	510.608.150	510.608.150	510.608.150	510.608.150	510.608.150
	2 m	510.608.200	510.608.200	510.608.200	510.608.200	510.608.200
	3 m	510.608.300	510.608.300	510.608.300	510.608.300	510.608.300
	6 m	510.608.600	510.608.600	510.608.600	510.608.600	510.608.600

Reihenfolge Bestellung	40 kg	80 kg	80 kg S	120 kg	200 kg	
5A System compact *	1. Profil compact					
	236 mm	(2x)110.828	(2x) 110.828	(2x) 110.828	(2x) 110.828	/
	1 m	110.828.100	110.828.100	110.828.100	110.828.100	/
	1,25 m	110.828.125	110.828.125	110.828.125	110.828.125	/
	1,5 m	110.828.150	110.828.150	110.828.150	110.828.150	/
	2 m	110.828.200	110.828.200	110.828.200	110.828.200	/
	3 m	110.828.300	110.828.300	110.828.300	110.828.300	/
	4 m	110.828.400	110.828.400	110.828.400	110.828.400	/
	6 m	110.828.600	110.828.600	110.828.600	110.828.600	/
	2. Abschlussprofil					
2 x erforderlich	110.829	110.829	110.829	110.829	/	
3. Beschlag						
Ohne Soft-Close	AG0.308	AK0.308	AK0.808	AM0.808	/	
Mit 1 Soft-Close	AG0.308.020	AK0.308.020	AK0.808.020	AM0.808.020	/	
Mit 2 Soft-Close	AG0.308.220	/	AK0.808.220	AM0.808.220	/	
5B System ohne compact *	Ohne Soft-Close					
	Ohne Soft-Close	AG0.100	AK0.100	AK0.600	AM0.600	AP0.600
	Mit 1 Soft-Close	AG0.100.020	AK0.100.020	AK0.600.020	AM0.600.020	/
	Mit 2 Soft-Close	AG0.100.220	/	AK0.600.220	AM0.600.220	/
	Ohne Soft-Close					
	Ohne Soft-Close	AG0.106	AK0.106	AK0.606	AM0.606	/
	Mit 1 Soft-Close	AG0.102.020	AK0.102.020	/	/	/
	Mit 2 Soft-Close	AG0.102.220	AK0.102.220	/	/	/

Minimale Türbreite

	Aufhängung compact		Ohne Aufhängung compact	
	1 Soft-Close	2 Soft-Close	1 Soft-Close	2 Soft-Close
Expert 40 - 80 kg	502 mm	737 mm	494 mm	724 mm
Expert 120 kg	552 mm	787 mm	545 mm	774 mm



Ter Vlucht 2 +32 (0)51 27 05 00
8850 Ardoorie info@arlu.be
Belgium WWW.ARLU.BE

