



EXPERT

GLAS





ALLE TECHNISCHE TEKENINGEN WORDEN WEERGEGEVEN IN MILIMETERS EN BLIJVEN ONDER VOORBEHOUD VAN ARLU®

ARLU, DÉ REFERENTIE VOOR HET OPENEN VAN DEUREN

ARLU® is de fabrikant achter de merknamen argenta® en rob®.

Al meer dan 100 jaar is argenta een toonaangevend merk in deurbeslag, maar tegenwoordig staat het vooral synoniem voor onzichtbare deursystemen.

Minimalistische architectuur zweert nu eenmaal bij strakke lijnen en een 'terug naar de essentie'-mentaliteit. Op het vlak van binnendeuren resulteert dat in ingewerkt deurbeslag, onzichtbaar geïntegreerde technieken, deurlijsten en plinten voor draai-, schuif- en pivoterende deuren.

Argenta staat voor een volledig assortiment strak vormgegeven interieuroplossingen.

- 01** PUNCH
 - 4 vaste glaswand voor plafondbevestiging
 - 8 plafondbevestiging
 - 12 totaalsets plafond
 - 14 muurbevestiging
 - 18 totaalsets muur

- 02** EXPERT GLAS
 - 24 expert 40 kg
 - 28 expert 80 kg
 - 32 expert 80 kg superior
 - 36 expert 120 kg

- 03** CUBE GLAS
 - 42 cube 40 - 80 kg

- 04** CUBE CRYSTAL GLAS
 - 48 cube crystal 80 - 120 kg

- 05** LATENT GLAS
 - 54 latent 80 - 120 kg

- 06** HIDE GLAS
 - 62 hide 80 - 120 kg

- 07** SYMMETRISCH GLAS
 - 68 symmetrisch 80 kg

- 08** TELESCOPISCH GLAS
 - 74 telescopisch 80 kg

- 09** PRODUCTCONFIGURATOR

01

PUNCH

Punch® staat voor een zeer minimalistisch glasbeslag. Het is in staat om glazen schuifdeuren tot 150 kg te bewegen aan de hand van compleet onzichtbare glasklemmen. Alles verbergen en toch eenvoudig bereikbaar houden, hier focussen we op.

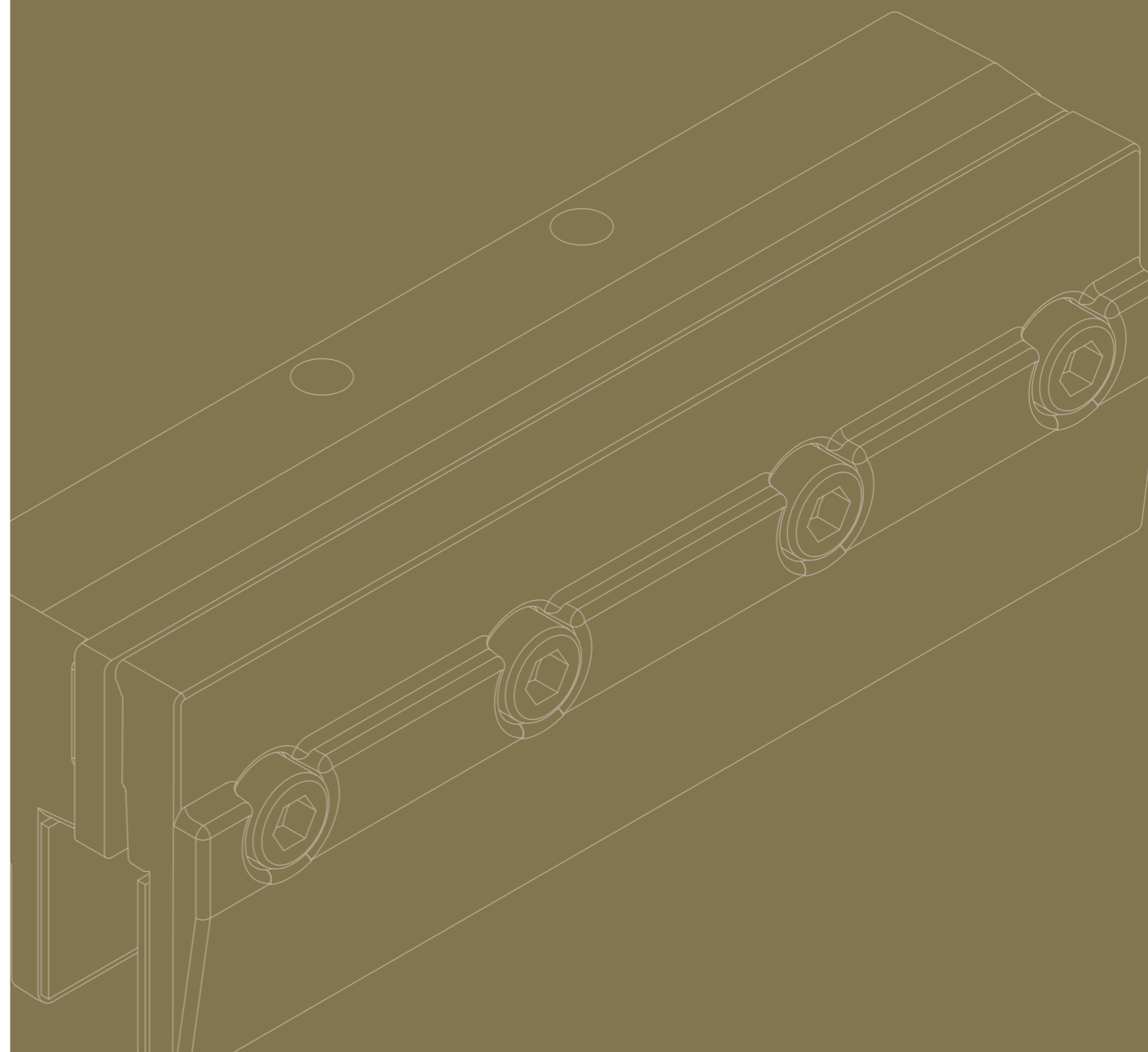



argenta
PUNCH
 MET VASTE GLASWAND VOOR
 PLAFONDBEVESTIGING

Punch® staat voor minimalistisch glasbeslag dat de toon zet in elk interieur. Dit ultrafijn geïntegreerd schuifstelsel werd speciaal ontworpen voor glazen schuifdeuren tot 150 kg die voor een vaste glazen wand schuiven. In dit geval houdt één strak loopprofiel zowel het vaste als schuivende gedeelte vast. De glazen wand wordt onderaan bevestigd met een U-profiel en mooi afgewerkt met zijn afsluitstukken. Door de verborgen glasklemmen wordt ook de schuifdeur uiterst strak afgewerkt waardoor enkel het glas zichtbaar is. In dit geval wordt het profiel steeds aan het plafond gemonteerd of ingewerkt in een vals plafond. Gecombineerd met softclose, zorgt punch voor extra gebruikscomfort. Alle onderdelen blijven steeds bereikbaar zodat ze snel kunnen gedemonteerd worden zonder schade te berokkenen. Dit betekent ook dat het mogelijk is om het glazen paneel op te hangen pas nadat het plafond volledig afgewerkt is. Alle profielen zijn beschikbaar in drie kleuren: geanodiseerd grijs, inox look of zwart geanodiseerd.

PROFIELLENGTE

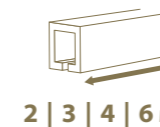

2 | 3 | 4 | 6 M

MONTAGE



DEURDIKTE



8
10
12
MM

DEURGEWICHT



MAX.
150
KG



geanodiseerd
aluminium

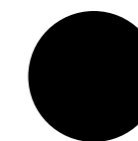

zwart geanodiseerd
aluminium



inox look

Technische tekening

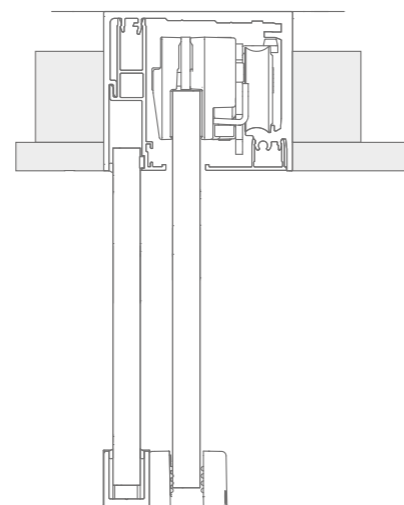
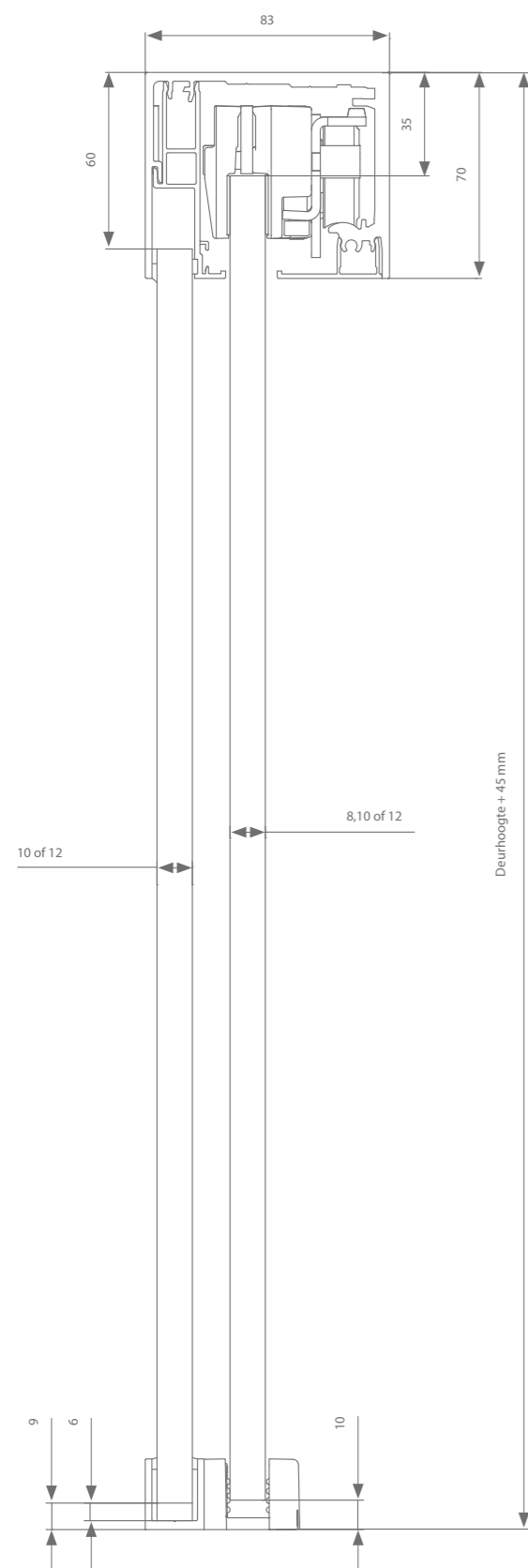

*Het gebruikte glas moet steeds worden gehard en veilig zijn volgens de norm EN 12150

Profielen

Zwart geanodiseerd aluminium	Min. deurbreedte	Lengte	Lengte
Set profielen	1000 mm	2000 mm	PN0.250.200.2
	1500 mm	3000 mm	PN0.250.300.2
	2000 mm	4000 mm	PN0.250.400.2
	3000 mm	6000 mm	PN0.250.600.2

Set afsluitstukken PN9.258.12

Set afsluitstukken vloerprofiel PN9.308.12

Optioneel:
U-profiel om glazen wand ook verticaal vast te zetten
3000 mm PN0.308.300.2
6000 mm PN0.308.600.2

Grijs geanodiseerd aluminium	Min. deurbreedte	Lengte	Lengte
Set profielen	1000 mm	2000 mm	PN0.250.200.0
	1500 mm	3000 mm	PN0.250.300.0
	2000 mm	4000 mm	PN0.250.400.0
	3000 mm	6000 mm	PN0.250.600.0

Set afsluitstukken PN9.258.17

Set afsluitstukken vloerprofiel PN9.308.17

Optioneel:
U-profiel om glazen wand ook verticaal vast te zetten
3000 mm PN0.308.300.0
6000 mm PN0.308.600.0

Geanodiseerd aluminium met inox look	Min. deurbreedte	Lengte	Lengte
Set profielen	1000 mm	2000 mm	PN0.250.200.7
	1500 mm	3000 mm	PN0.250.300.7
	2000 mm	4000 mm	PN0.250.400.7
	3000 mm	6000 mm	PN0.250.600.7

Set afsluitstukken PN9.258.17

Set afsluitstukken vloerprofiel PN9.308.17

Optioneel:
U-profiel om glazen wand ook verticaal vast te zetten
3000 mm PN0.308.300.7
6000 mm PN0.308.600.7

Garnituurkeuze

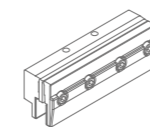

Laterale ophanging	Artikelnummer
Zonder softclose	PN0.500
Met 2 softclosen (min. deurbreedte = 1130 mm)	PN0.500.220
Met 1 softclose rechts (min. deurbreedte = 730 mm)	PN0.500.020.1
Met 1 softclose links (min. deurbreedte = 730 mm)	PN0.500.020.2

Elke garnituur is voorzien van alle benodigde rollen of softclosen, ophanging, geleiding en stoppers.



argenta
PUNCH
 PLAFONDBEVESTIGING

Punch®, versie plafondbevestiging, kan aangewend worden voor deuren tot 150 kg. De glasklem is volledig verborgen en de stoppers en eventuele softclose zorgen voor een uiterst stille werking. Het loopprofiel wordt aan het plafond gemonteerd of volledig ingewerkt in het vals plafond. In beide gevallen blijven alle onderdelen steeds bereikbaar zonder schade te berokkenen aan het geheel. Het is tevens mogelijk om het glazen paneel op te hangen pas nadat het plafond volledig afgewerkt is. Alle profielen zijn beschikbaar in drie kleuren: geanodiseerd grijs, inox look of zwart geanodiseerd.

PROFIELLENGTE

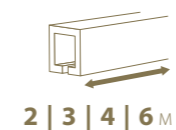

2 | 3 | 4 | 6 M

MONTAGE



DEURDIKTE



8
10
12
MM

DEURGEWICHT

MAX.
150
KG



geanodiseerd
aluminium

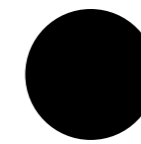

zwart geanodiseerd
aluminium



inox look

Technische tekening

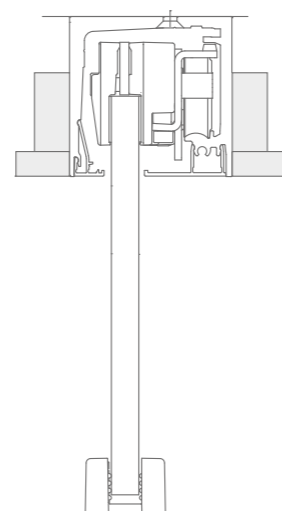
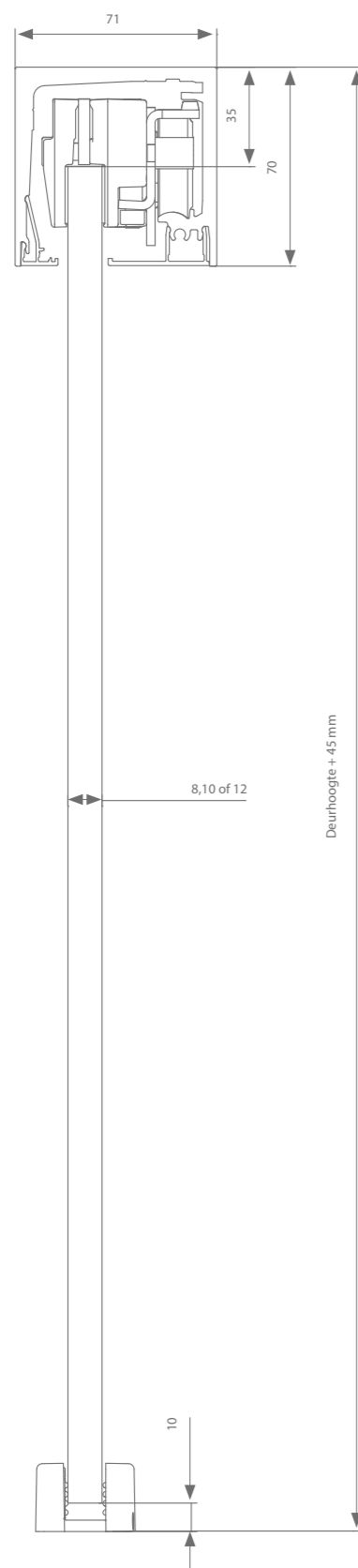

Profielen

Grijs geanodiseerd aluminium	Min. deurbreedte	Lengte	Lengte
Set profielen	1000 mm	2000 mm	PN0.200.200.0
	1500 mm	3000 mm	PN0.200.300.0
	2000 mm	4000 mm	PN0.200.400.0
	3000 mm	6000 mm	PN0.200.600.0

Set afsluitstukken			PN9.208.17
--------------------	--	--	------------

Zwart geanodiseerd aluminium	Min. deurbreedte	Lengte	Lengte
Set profielen	1000 mm	2000 mm	PN0.200.200.2
	1500 mm	3000 mm	PN0.200.300.2
	2000 mm	4000 mm	PN0.200.400.2
	3000 mm	6000 mm	PN0.200.600.2

Set afsluitstukken			PN9.208.12
--------------------	--	--	------------

Geanodiseerd aluminium met inox look	Min. deurbreedte	Lengte	Lengte
Set profielen	1000 mm	2000 mm	PN0.200.200.7
	1500 mm	3000 mm	PN0.200.300.7
	2000 mm	4000 mm	PN0.200.400.7
	3000 mm	6000 mm	PN0.200.600.7

Set afsluitstukken			PN9.208.17
--------------------	--	--	------------

Garnituurkeuze

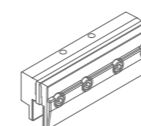

Laterale ophanging	Artikelnummer
Zonder softclose	PN0.500
Met 2 softclosen (min. deurbreedte = 1130 mm)	PN0.500.220
Met 1 softclose rechts (min. deurbreedte = 730 mm)	PN0.500.020.1
Met 1 softclose links (min. deurbreedte = 730 mm)	PN0.500.020.2

Elke garnituur is voorzien van alle benodigde rollen of softclosen, ophanging, geleiding en stoppers.

*Het gebruikte glas moet steeds worden gehard en veilig zijn volgens de norm EN 12150

argenta

PUNCH TOTAALSETS PLAFONDBEVESTIGING

Technische tekening

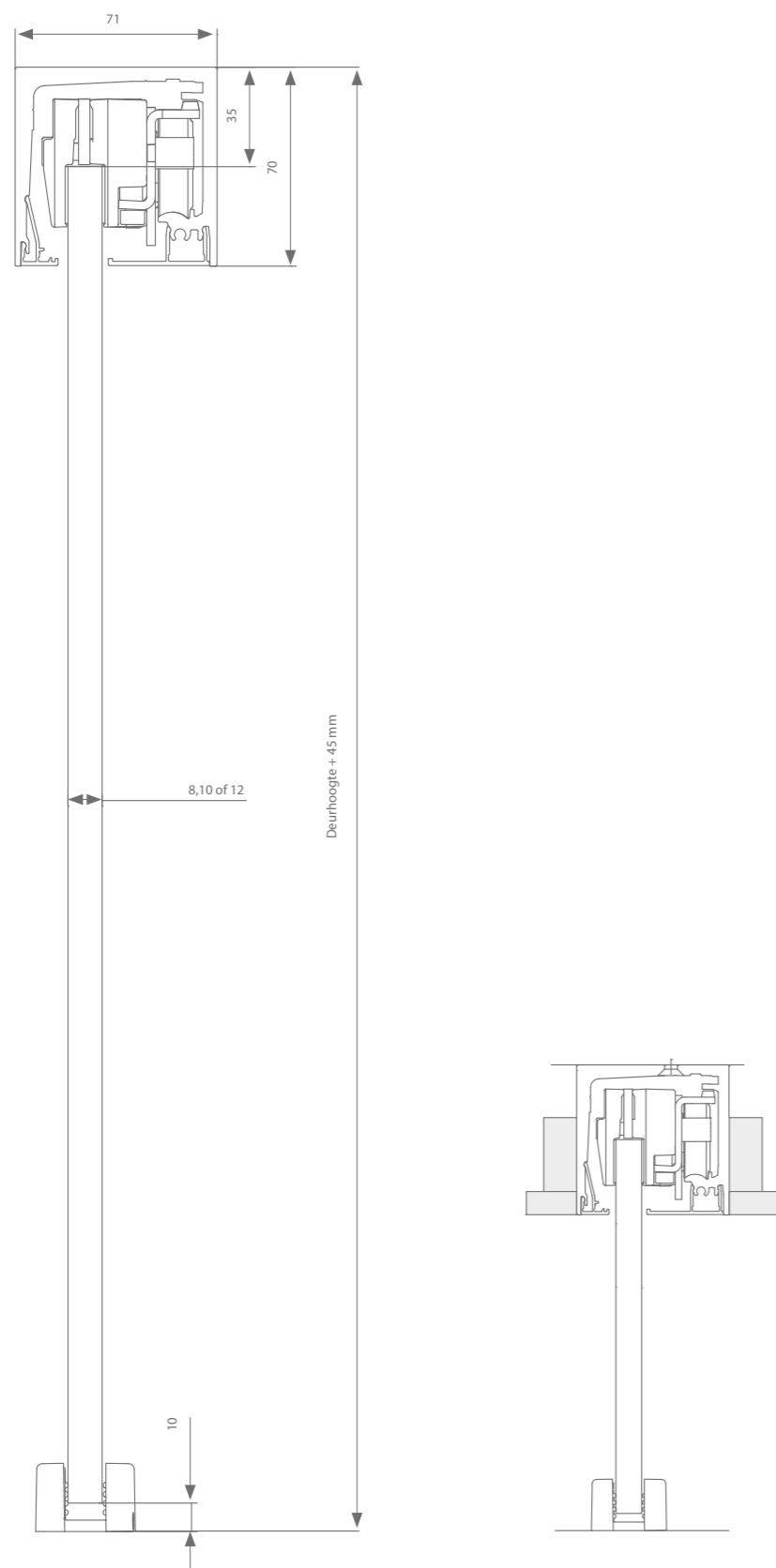

Een totaalset bevat volgende onderdelen:

- Set met alle nodige profielen
- 2 afsluitstukken
- Garnituur voorzien van:
 - 2 glasklemmen
 - 2 rollen
 - 2 stoppers of 2 softclosen
 - Geleider

Zwart geanodiseerd

Omschrijving	Min. deurbreedte	Lengte	Artikelnummer
Punch® zonder softclose	1000 mm	2000 mm	PN0.500.200.2
Punch® met dubbele softclose*	1130 mm	2260 mm	PN0.500.220.2
Punch® zonder softclose	1500 mm	3000 mm	PN0.500.300.2
Punch® met dubbele softclose*	1500 mm	3000 mm	PN0.500.320.2

Grijs geanodiseerd

Omschrijving	Min. deurbreedte	Lengte	Artikelnummer
Punch® zonder softclose	1000 mm	2000 mm	PN0.500.200.0
Punch® met dubbele softclose*	1130 mm	2260 mm	PN0.500.220.0
Punch® zonder softclose	1500 mm	3000 mm	PN0.500.300.0
Punch® met dubbele softclose*	1500 mm	3000 mm	PN0.500.320.0

Geanodiseerd aluminium inox look

Omschrijving	Min. deurbreedte	Lengte	Artikelnummer
Punch® zonder softclose	1000 mm	2000 mm	PN0.500.200.7
Punch® met dubbele softclose*	1130 mm	2260 mm	PN0.500.220.7
Punch® zonder softclose	1500 mm	3000 mm	PN0.500.300.7
Punch® met dubbele softclose*	1500 mm	3000 mm	PN0.500.320.7

* 2 softclosen = minimum deurbreedte 1130 mm

**Het gebruikte glas moet steeds worden gehard en veilig zijn volgens de norm EN 12150



argenta **PUNCH** MUURBEVESTIGING

Punch®, versie muurbevestiging, kan aangewend worden voor deuren tot 150 kg. De glasklem is volledig verborgen en de stoppers en eventuele softclose zorgen voor een uiterst stille werking. Het loopprofiel wordt op eenvoudige wijze aan de muur geschroefd; het systeem behoeft dus geen muurbeugels. De bevestigingspunten worden nadien discreet weggewerkt door het aanbrengen van de bijhorende afdekprofielen. Alle onderdelen kunnen ook hier later eenvoudig vervangen worden zonder schade aan het product. Alle profielen zijn beschikbaar in drie kleuren: geanodiseerd grijs, inox look of zwart geanodiseerd.

PROFIELLENGTE

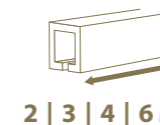

2 | 3 | 4 | 6 M

MONTAGE



DEURDIKTE



8
10
12
MM

DEURGEWICHT



MAX.
150
KG



geanodiseerd
aluminium

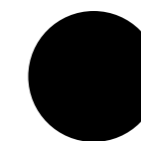

zwart geanodiseerd
aluminium



inox look

Technische tekening

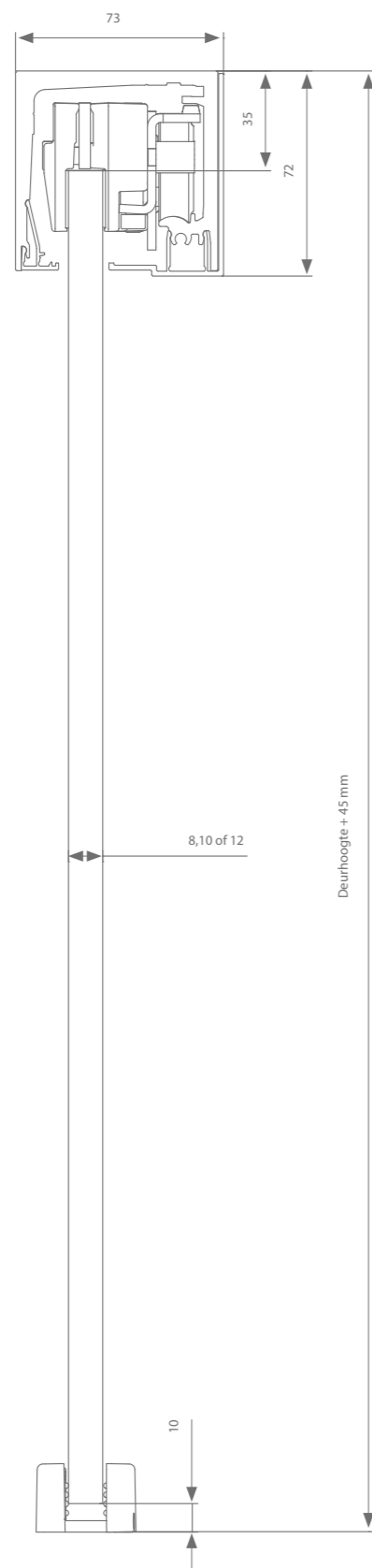

Profielen

Grijs geanodiseerd aluminium	Min. deurbreedte	Lengte	Lengte
Set profielen	1000 mm	2000 mm	PN0.210.200.0
	1500 mm	3000 mm	PN0.210.300.0
	2000 mm	4000 mm	PN0.210.400.0
	3000 mm	6000 mm	PN0.210.600.0

Set afsluitstukken			PN9.218.17
--------------------	--	--	------------

Zwart geanodiseerd aluminium	Min. deurbreedte	Lengte	Lengte
Set profielen	1000 mm	2000 mm	PN0.210.200.2
	1500 mm	3000 mm	PN0.210.300.2
	2000 mm	4000 mm	PN0.210.400.2
	3000 mm	6000 mm	PN0.210.600.2

Set afsluitstukken			PN9.218.12
--------------------	--	--	------------

Geanodiseerd aluminium met inox look	Min. deurbreedte	Lengte	Lengte
Set profielen	1000 mm	2000 mm	PN0.210.200.7
	1500 mm	3000 mm	PN0.210.300.7
	2000 mm	4000 mm	PN0.210.400.7
	3000 mm	6000 mm	PN0.210.600.7

Set afsluitstukken			PN9.218.17
--------------------	--	--	------------

Garnituurkeuze

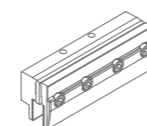

Laterale ophanging	Artikelnummer
Zonder softclose	PN0.500
Met 2 softclosen (min. deurbreedte = 1130 mm)	PN0.500.220
Met 1 softclose rechts (min. deurbreedte = 730 mm)	PN0.500.020.1
Met 1 softclose links (min. deurbreedte = 730 mm)	PN0.500.020.2

Elke garnituur is voorzien van alle benodigde rollen of softclosen, ophanging, geleiding en stoppers.

*Het gebruikte glas moet steeds worden gehard en veilig zijn volgens de norm EN 12150

argenta
PUNCH TOTAALSETS MUURBEVESTIGING

Technische tekening

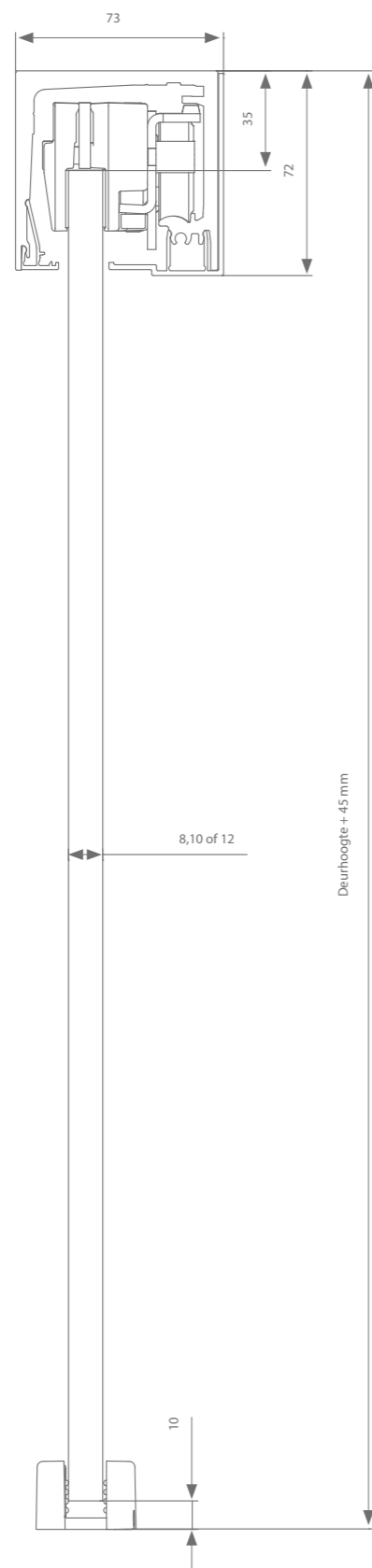

Een totaalset bevat volgende onderdelen:

- Set met alle nodige profielen
- 2 afsluitstukken
- Garnituur voorzien van:
 - 2 glasklemmen
 - 2 rollen
 - 2 stoppers of 2 softclosen
 - Geleider

Zwart geanodiseerd

Omschrijving	Min. deurbreedte	Lengte	Artikelnummer
Punch® zonder softclose	1000 mm	2000 mm	PN0.510.200.2
Punch® met dubbele softclose*	1130 mm	2260 mm	PN0.510.220.2
Punch® zonder softclose	1500 mm	3000 mm	PN0.510.300.2
Punch® met dubbele softclose*	1500 mm	3000 mm	PN0.510.320.2

Grijs geanodiseerd

Omschrijving	Min. deurbreedte	Lengte	Artikelnummer
Punch® zonder softclose	1000 mm	2000 mm	PN0.510.200.0
Punch® met dubbele softclose*	1130 mm	2260 mm	PN0.510.220.0
Punch® zonder softclose	1500 mm	3000 mm	PN0.510.300.0
Punch® met dubbele softclose*	1500 mm	3000 mm	PN0.510.320.0

Geanodiseerd aluminium inox look

Omschrijving	Min. deurbreedte	Lengte	Artikelnummer
Punch® zonder softclose	1000 mm	2000 mm	PN0.510.200.7
Punch® met dubbele softclose*	1130 mm	2260 mm	PN0.510.220.7
Punch® zonder softclose	1500 mm	3000 mm	PN0.510.300.7
Punch® met dubbele softclose*	1500 mm	3000 mm	PN0.510.320.7

* 2 softclosen = minimum deurbreedte 1130 mm

**Het gebruikte glas moet steeds worden gehard en veilig zijn volgens de norm EN 12150



02

EXPERT GLAS

ARLU® lanceerde in 2004 met succes het expert gamma voor interieurtoepassingen. Talrijke referenties tonen aan dat dit hoogwaardig beslag binnen het argenta® gamma een gevestigde waarde werd. Expert biedt een kwalitatieve meerwaarde en staat garant voor beslag met een extra lange levensduur (min. 100.000 cycli).

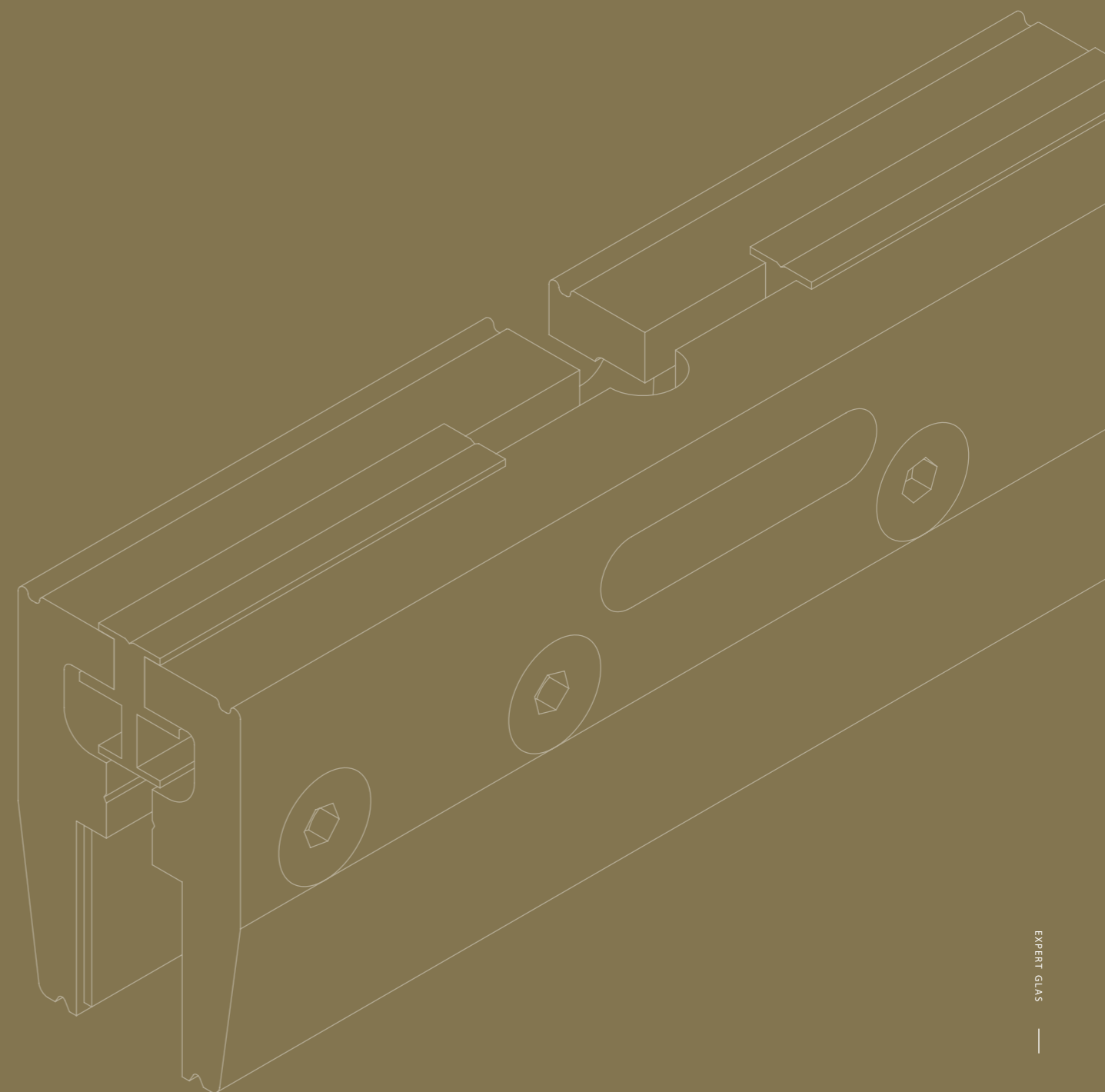



argenta expert glas
algemene info



A Het expert loopprofiel, voor deurgewichten tot 40, 80 of 120 kg zorgt voor een vlotte loop van de rollen mede door zijn speciale vorm met afgeschuinde zijkant. De geanodiseerde uitvoering garandeert bovendien een geruisloze werking van het systeem. Elk profiel van dit gamma is reeds voorzien van de nodige boorgaten voor plafondmontage. Muurbevestiging gebeurt aan de hand van meerdere muurbeugels in functie van de profiellengte.

B De gelagerde rollen verzekeren een lichte en stille werking van de schuifdeur; in het gamma van 80 kg en 120 kg werd eveneens een superior kunststof rol gecreëerd met extra kogellagers van superieure kwaliteit.

C Wanneer de deur in zijn eindpositie komt, wordt de rol opgevangen door de stopper die de deur vasthoudt in haar open of gesloten stand. De stopper is eenvoudig te verplaatsen en de klemkracht is regelbaar. De 80 kg superior stopper is uitgerust met een extra krachtige inox veerstalen klem die bovendien garant staat voor een langere levensduur.

D Expert biedt mogelijkheid om te kiezen voor een softclose/softopen systeem voor het zacht en veilig sluiten of openen van de deur zonder impact op de muur. Deze optie is tevens aan te raden als vingerbeveiliging voor kinderen. Net zoals de rollen is de softclose voorzien van kogellagers per wiel voor deuren van maximum 40 kg, 80 kg of 120 kg.

E De glasklem voor glasdiktes van 8, 10 of 12 mm is in staat het glazen paneel te dragen zonder het glas te doorboren.

F Een ondergeleider, toepasbaar voor de drie glasdiktes, garandeert steeds de loodrechte stand van de deur tijdens het openen en sluiten.



argenta
EXPERT
40 KG

Dit schuifdeurbeslag laat toe om glazen deuren tot 40 kg op een stille en zachte manier te verschuiven. Deurdiktes van 8, 10 of 12 mm zijn mogelijk; stoppers en softclose(n) zorgen voor een uiterst stille werking. Een ondergeleider, toepasbaar voor de drie glasdiktes, garandeert steeds de loodrechte stand van de deur tijdens het openen en sluiten. Via afdekprofielen en eindstukjes wordt het geheel mooi strak afgewerkt.

PROFIELLENGTE

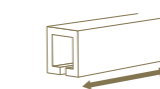

2 | 3 | 4 | 6 M

MONTAGE



DEURDIKTE



DEURGEWICHT



geanodiseerd
aluminium

Technische tekening

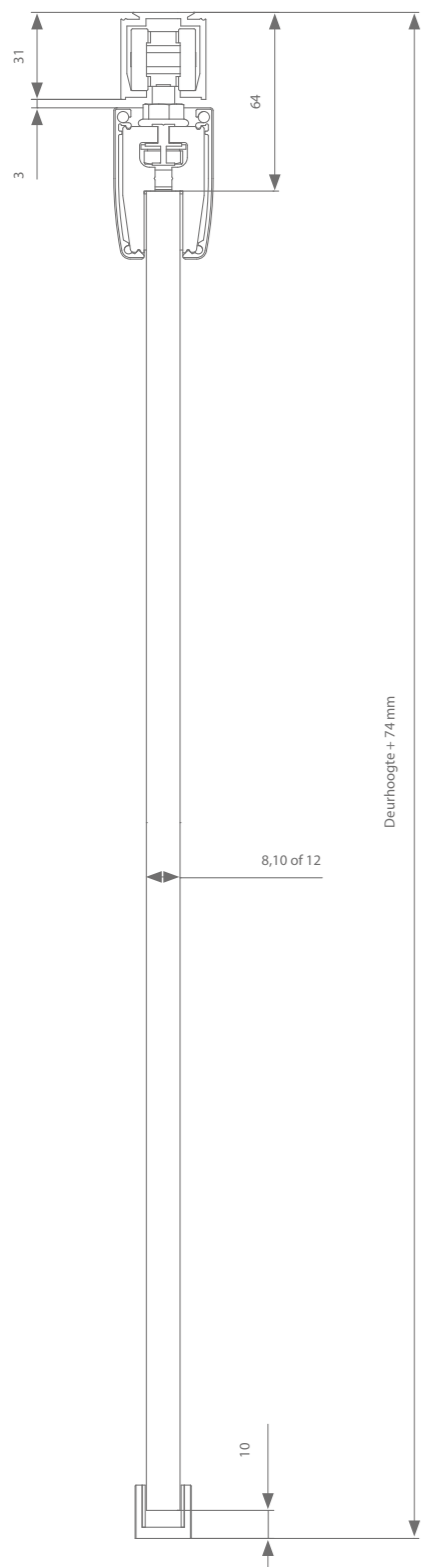

Hoogteregeling: +/- 3 mm

Profielen

	Max. deurbreedte	Lengte	Artikelnummer
Loopprofiel	1000 mm	2000 mm	AG0.208.200
	1500 mm	3000 mm	AG0.208.300
	2000 mm	4000 mm	AG0.208.400
	3000 mm	6000 mm	AG0.208.600
Afdekprofiel glasklemmen	1000 mm	2000 mm	AK7.918.200
	1500 mm	3000 mm	AK7.918.300
	2000 mm	4000 mm	AK7.918.400
	3000 mm	6000 mm	AK7.918.600
+ afsluitstukken (2x):			
8mm deurdikte			AK9.978.008
10mm deurdikte			AK9.978.010
12mm deurdikte			AK9.978.012

Garnituurkeuze

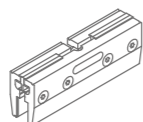

Dwarse ophanging	Artikelnummer
Zonder softclose	AG0.500
Met 1 softclose (min. deurbreedte = 502 mm)	AG0.500.200
Met 2 softclosen (min. deurbreedte = 739 mm)	AG0.500.220

Elke garnituur is voorzien van alle benodigde rollen of softclosen, ophanging, geleiding en stoppers.

*Het gebruikte glas moet steeds worden gehard en veilig zijn volgens de norm EN 12150

Technische tekening

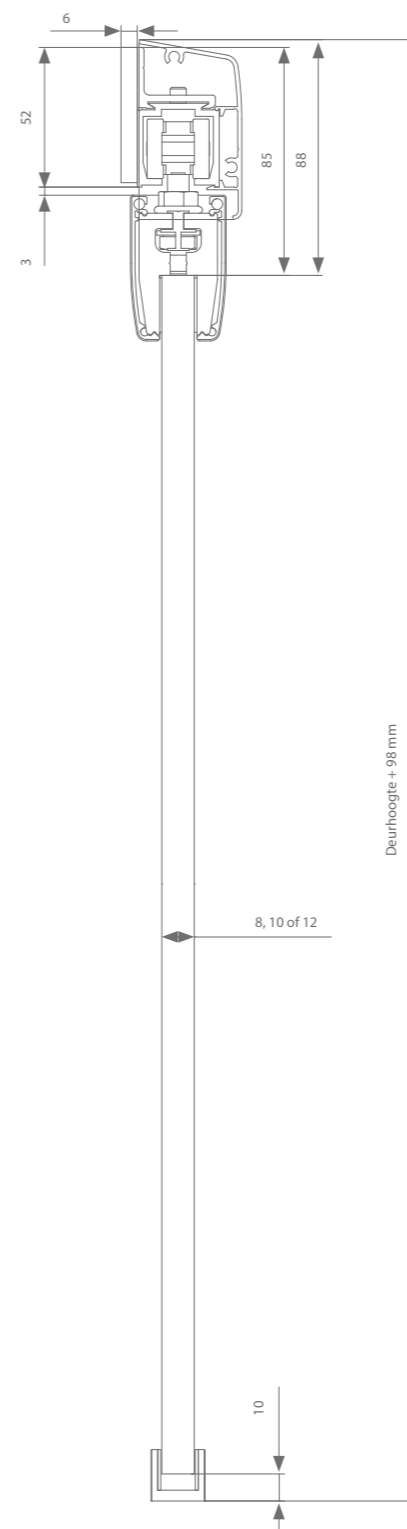

Hoogteregeling: +/- 3 mm

Profielen

	Max. deurbreedte	Lengte	Artikelnummer
Loopprofiel	1000 mm	2000 mm	AG0.208.200
	1500 mm	3000 mm	AG0.208.300
	2000 mm	4000 mm	AG0.208.400
	3000 mm	6000 mm	AG0.208.600
Muurbeugel	Elke 500 - 600 mm nodig		AK1.118.0
Afdekprofiel	1000 mm	2000 mm	AK0.928.200
	1500 mm	3000 mm	AK0.928.300
	2000 mm	4000 mm	AK0.928.400
	3000 mm	6000 mm	AK0.928.600
+ afsluitstukken			
			AK9.958
Afdekprofiel glasklemmen	1000 mm	2000 mm	AK7.918.200
	1500 mm	3000 mm	AK7.918.300
	2000 mm	4000 mm	AK7.918.400
	3000 mm	6000 mm	AK7.918.600
+ afsluitstukken (2x):			
8mm deurdikte			AK9.978.008
10mm deurdikte			AK9.978.010
12 mm deurdikte			AK9.978.012

Garnituurkeuze

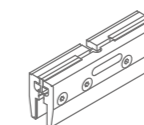

Dwarse ophanging	Artikelnummer
Zonder softclose	AG0.500
Met 1 softclose (min. deurbreedte = 502 mm)	AG0.500.020
Met 2 softclosen (min. deurbreedte = 739 mm)	AG0.500.220

Elke garnituur is voorzien van alle benodigde rollen of softclosen, ophanging, geleiding en stoppers.

*Het gebruikte glas moet steeds worden gehard en veilig zijn volgens de norm EN 12150



argenta
EXPERT
80 KG

Dit schuifdeurbeslag laat toe om glazen deuren tot 80 kg op een stille en zachte manier te verschuiven. Deurdiktes van 8, 10 of 12 mm zijn mogelijk; stoppers en softclose(n) zorgen voor een uiterst stille werking. Een ondergeleider, toepasbaar voor de drie glasdiktes, garandeert steeds de loodrechte stand van de deur tijdens het openen en sluiten. Via afdekprofielen en eindstukjes wordt het geheel mooi strak afgewerkt.

PROFIELLENGTE

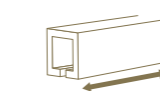

2 | 3 | 4 | 6 M

MONTAGE



DEURDIKTE



DEURGEWICHT



geanodiseerd
aluminium

Technische tekening

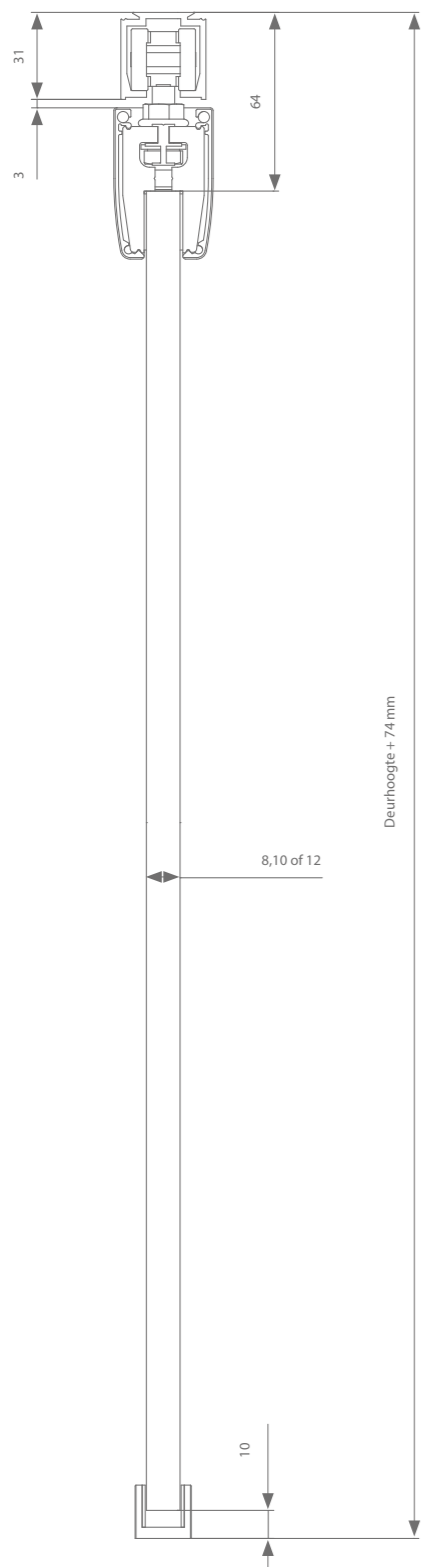

Profielen

	Max. deurbreedte	Lengte	Artikelnummer
Loopprofiel	1000 mm	2000 mm	AK0.208.200
	1500 mm	3000 mm	AK0.208.300
	2000 mm	4000 mm	AK0.208.400
	3000 mm	6000 mm	AK0.208.600
Afdekprofiel glasklemmen	1000 mm	2000 mm	AK7.918.200
	1500 mm	3000 mm	AK7.918.300
	2000 mm	4000 mm	AK7.918.400
	3000 mm	6000 mm	AK7.918.600
+ afsluitstukken (2x):			
8mm deurdikte			AK9.978.008
10mm deurdikte			AK9.978.010
12mm deurdikte			AK9.978.012

Garnituurkeuze

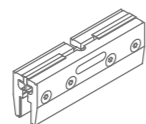

Dwarse ophanging	Artikelnummer
Zonder softclose	AK0.500
Met 1 softclose (min. deurbreedte = 502 mm)	AK0.500.020

Elke garnituur is voorzien van alle benodigde rollen of softclosen, ophanging, geleiding en stoppers.

Hoogteregeling: +/- 3 mm

*Het gebruikte glas moet steeds worden gehard en veilig zijn volgens de norm EN 12150

Technische tekening

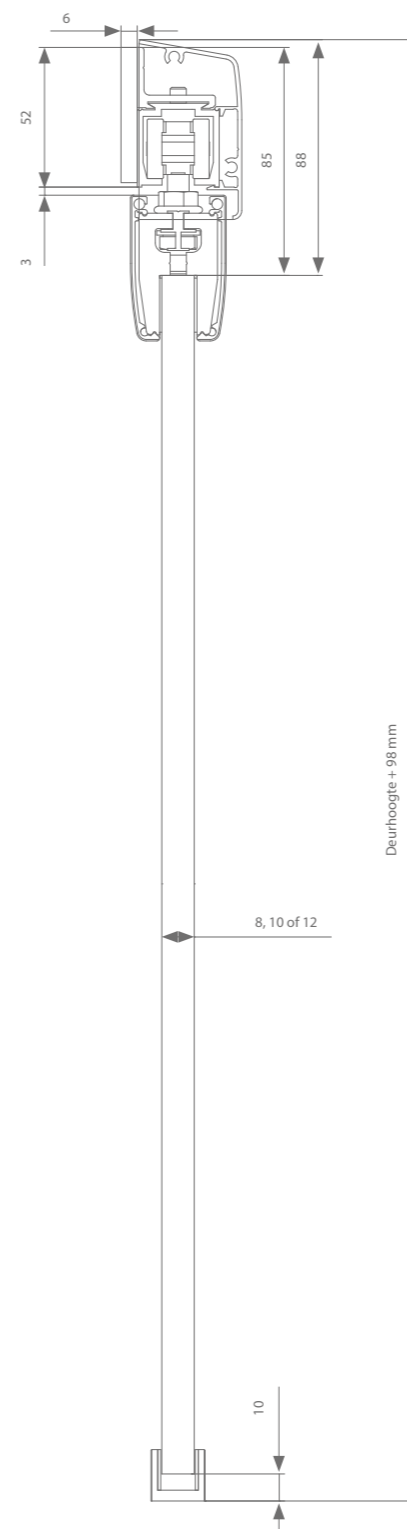

Profielen

	Max. deurbreedte	Lengte	Artikelnummer
Loopprofiel	1000 mm	2000 mm	AK0.208.200
	1500 mm	3000 mm	AK0.208.300
	2000 mm	4000 mm	AK0.208.400
	3000 mm	6000 mm	AK0.208.600
Muurbeugel	Elke 500 - 600 mm nodig		AK1.118.0
Afdekprofiel glasklemmen	1000 mm	2000 mm	AK0.928.200
	1500 mm	3000 mm	AK0.928.300
	2000 mm	4000 mm	AK0.928.400
	3000 mm	6000 mm	AK0.928.600
+ afsluitstukken			
			AK9.958
Afdekprofiel glasklemmen	1000 mm	2000 mm	AK7.918.200
	1500 mm	3000 mm	AK7.918.300
	2000 mm	4000 mm	AK7.918.400
	3000 mm	6000 mm	AK.918.600
+ afsluitstukken (2x):			
8mm deurdikte			AK9.978.008
10mm deurdikte			AK9.978.010
12 mm deurdikte			AK9.978.012

Garnituurkeuze

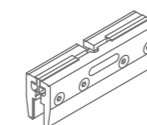

Dwarse ophanging	Artikelnummer
Zonder softclose	AK0.500
Met 1 softclose (min. deurbreedte = 502 mm)	AK0.500.020

Elke garnituur is voorzien van alle benodigde rollen of softclosen, ophanging, geleiding en stoppers.

Hoogteregeling: +/- 3 mm

*Het gebruikte glas moet steeds worden gehard en veilig zijn volgens de norm EN 12150



argenta
EXPERT
 80 KG SUPERIOR

Het expert gamma biedt vanaf 80 kg een superior gamma aan. Deze producten garanderen een langere levensduur en een stillere werking. Expert 80 kg superior laat toe om glazen deuren tot 80 kg op een extra stille en zachte manier te bewegen. De rollen van deze garnituren zijn immers voorzien van extra kogellagers van superieure kwaliteit voor een uiterst discrete werking. Deurdiktes van 8, 10 of 12 mm zijn mogelijk; stoppers en softclose(n) zorgen voor het zacht rollen van het glas. De 80 kg superior stopper is uitgerust met een extra krachtige inox veerstalen klem die bovendien garant staat voor een langere levensduur. Een ondergeleider, toepasbaar voor de drie glasdiktes, garandeert steeds de loodrechte stand van de deur tijdens het openen en sluiten. Via afdekprofielen en eindstukjes wordt het geheel mooi strak afgewerkt.

PROFIELLENGTE

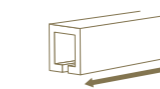

2 | 3 | 4 | 6 M

MONTAGE



DEURDIKTE



8
10
12
MM

DEURGEWICHT



geanodiseerd
aluminium

Technische tekening

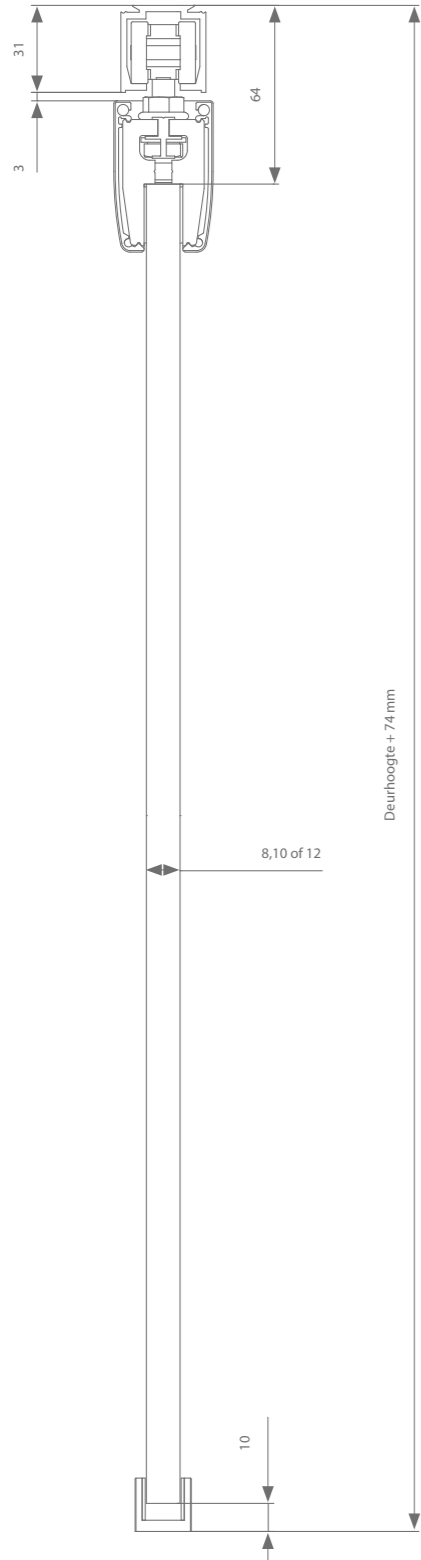

Hoogteregeling: +/- 3 mm

Profielen

	Max. deurbreedte	Lengte	Artikelnummer
Loopprofiel	1000 mm	2000 mm	AK0.208.200
	1500 mm	3000 mm	AK0.208.300
	2000 mm	4000 mm	AK0.208.400
	3000 mm	6000 mm	AK0.208.600
Afdekprofiel glasklemmen	1000 mm	2000 mm	AK7.918.200
	1500 mm	3000 mm	AK7.918.300
	2000 mm	4000 mm	AK7.918.400
	3000 mm	6000 mm	AK7.918.600
+ afsluitstukken (2x):			
8mm deurdikte			AK9.978.008
10mm deurdikte			AK9.978.010
12mm deurdikte			AK9.978.012

Garnituurkeuze

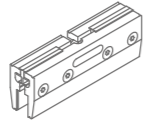

Dwarse ophanging	Artikelnummer
Zonder softclose	AK0.500.080
Met 1 softclose (min. deurbreedte = 502 mm)	AK0.500.080.20
Met 2 softclosen (min. deurbreedte = 739 mm)	AK0.500.082.20

Elke garnituur is voorzien van alle benodigde rollen of softclosen, ophanging, geleiding en stoppers.

*Het gebruikte glas moet steeds worden gehard en veilig zijn volgens de norm EN 12150

Technische tekening

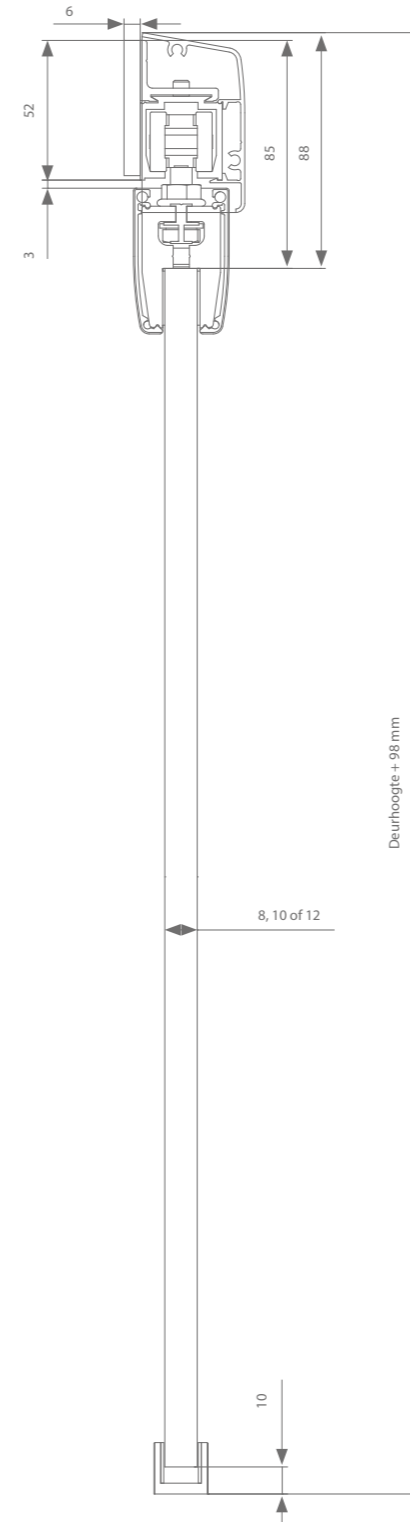

Hoogteregeling: +/- 3 mm

Profielen

	Max. deurbreedte	Lengte	Artikelnummer
Loopprofiel	1000 mm	2000 mm	AK0.208.200
	1500 mm	3000 mm	AK0.208.300
	2000 mm	4000 mm	AK0.208.400
	3000 mm	6000 mm	AK0.208.600
Muurbeugel	Elke 500 - 600 mm nodig		AK1.118.0
Afdekprofiel glasklemmen	1000 mm	2000 mm	AK0.928.200
	1500 mm	3000 mm	AK0.928.300
	2000 mm	4000 mm	AK0.928.400
	3000 mm	6000 mm	AK0.928.600
+ afsluitstukken			AK9.958
Afdekprofiel glasklemmen	1000 mm	2000 mm	AK7.918.200
	1500 mm	3000 mm	AK7.918.300
	2000 mm	4000 mm	AK7.918.400
	3000 mm	6000 mm	AK7.918.600
+ afsluitstukken (2x):			
8mm deurdikte			AK9.978.008
10mm deurdikte			AK9.978.010
12 mm deurdikte			AK9.978.012

Garnituurkeuze

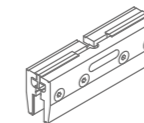

Dwarse ophanging	Artikelnummer
Zonder softclose	AK0.500.080
Met 1 softclose (min. deurbreedte = 502 mm)	AK0.500.080.20
Met 2 softclosen (min. deurbreedte = 739 mm)	AK0.500.082.20

Elke garnituur is voorzien van alle benodigde rollen of softclosen, ophanging, geleiding en stoppers.

*Het gebruikte glas moet steeds worden gehard en veilig zijn volgens de norm EN 12150



argenta **EXPERT** 120 KG SUPERIOR

Dit schuifdeurbeslag laat toe om glazen deuren tot 120 kg op een stille en zachte manier te verschuiven. Deurdiktes van 8, 10 of 12 mm zijn mogelijk; stoppers en softclose(n) zorgen voor een uiterst stille werking. Een ondergeleider, toepasbaar voor de drie glasdiktes, garandeert steeds de loodrechte stand van de deur tijdens het openen en sluiten. Via afdekprofielen en eindstukjes wordt het geheel mooi strak afgewerkt.

PROFIELLENGTE

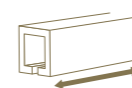

2 | 3 | 4 | 6 M

MONTAGE



DEURDIKTE

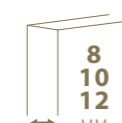

DEURGEWICHT



geanodiseerd
aluminium

Technische tekening

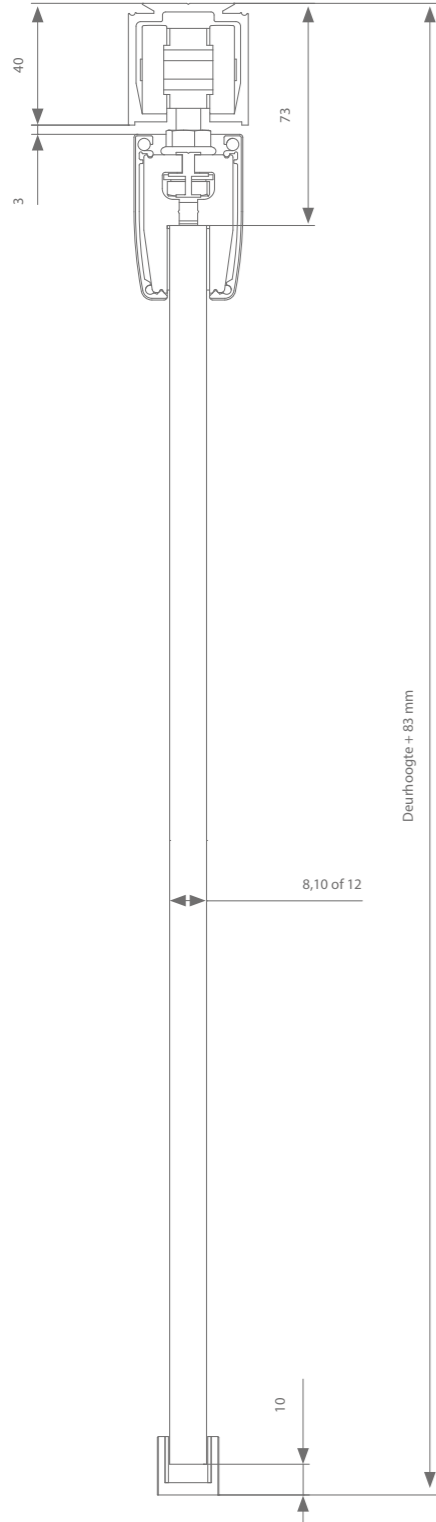

Profielen

	Max. deurbreedte	Lengte	Artikelnummer
Loopprofiel	1000 mm	2000 mm	AM0.208.200
	1500 mm	3000 mm	AM0.208.300
	2000 mm	4000 mm	AM0.208.400
	3000 mm	6000 mm	AM0.208.600
Afdekprofiel glasklemmen	1000 mm	2000 mm	AK7.918.200
	1500 mm	3000 mm	AK7.918.300
	2000 mm	4000 mm	AK7.918.400
	3000 mm	6000 mm	AK7.918.600
Afsluitstukken (2x):			
8mm deurdikte			AK9.978.008
10mm deurdikte			AK9.978.010
12mm deurdikte			AK9.978.012

Garnituurkeuze

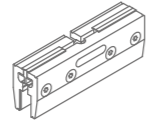

Dwarse ophanging	Artikelnummer
Zonder softclose	AM0.500
Met 1 softclose (min. deurbreedte = 553 mm)	AM0.500.020
Met 2 softclosen (min. deurbreedte = 789 mm)	AM0.500.220

Elke garnituur is voorzien van alle benodigde rollen of softclosen, ophanging, geleiding en stoppers.

Hoogteregeling: +/- 5 mm

*Het gebruikte glas moet steeds worden gehard en veilig zijn volgens de norm EN 12150

Technische tekening

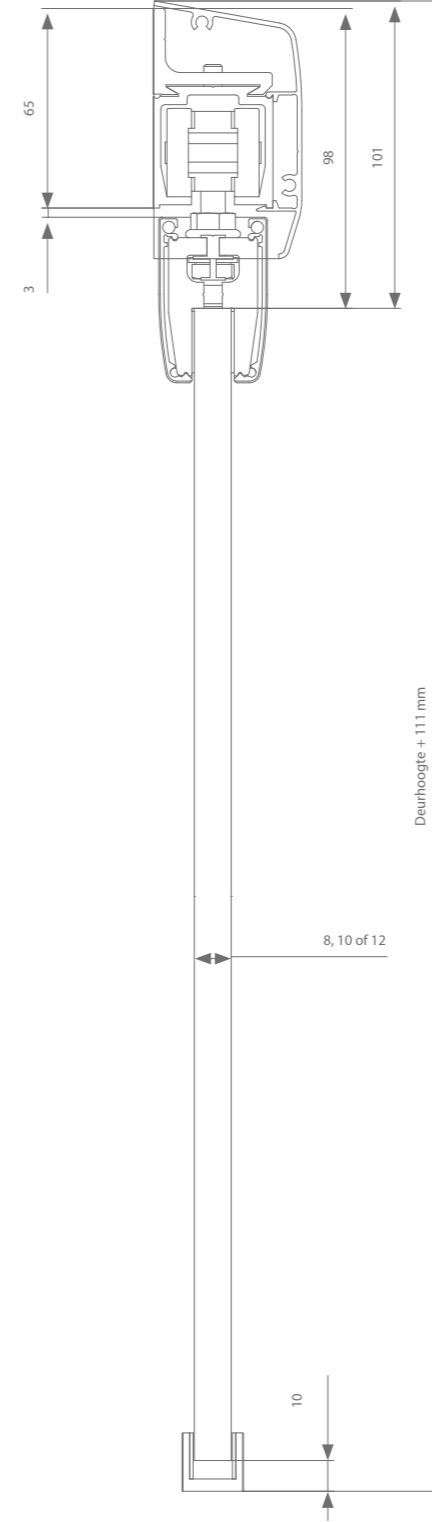

Profielen

	Max. deurbreedte	Lengte	Artikelnummer
Loopprofiel	1000 mm	2000 mm	AM0.208.200
	1500 mm	3000 mm	AM0.208.300
	2000 mm	4000 mm	AM0.208.400
	3000 mm	6000 mm	AM0.208.600
Muurbeugel	Elke 500 - 600 mm nodig		AM1.118.0
Afdekprofiel	1000 mm	2000 mm	AM0.928.200
	1500 mm	3000 mm	AM0.928.300
	2000 mm	4000 mm	AM0.928.400
	3000 mm	6000 mm	AM0.928.600
+ afsluitstukken			AM9.958
Afdekprofiel glasklemmen	1000 mm	2000 mm	AK7.918.200
	1500 mm	3000 mm	AK7.918.300
	2000 mm	4000 mm	AK7.918.400
	3000 mm	6000 mm	AK7.918.600
Afsluitstukken (2x):			
8mm deurdikte			AK9.978.008
10mm deurdikte			AK9.978.010
12 mm deurdikte			AK9.978.012

Garnituurkeuze

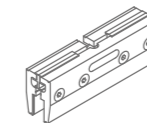

Dwarse ophanging	Artikelnummer
Zonder softclose	AM0.500
Met 1 softclose (min. deurbreedte = 553 mm)	AM0.500.020
Met 2 softclosen (min. deurbreedte = 789 mm)	AK0.500.220

Elke garnituur is voorzien van alle benodigde rollen of softclosen, ophanging, geleiding en stoppers.

Hoogteregeling: +/- 5 mm

*Het gebruikte glas moet steeds worden gehard en veilig zijn volgens de norm EN 12150



03

CUBE GLAS

Het beslag van cube oogt visueel veel strakker doordat er geen muurbeugels nodig zijn. Het loopprofiel wordt zijdelings voorzien van boorgaten en kan dus in een handomdraai aan de wand geschroefd worden.

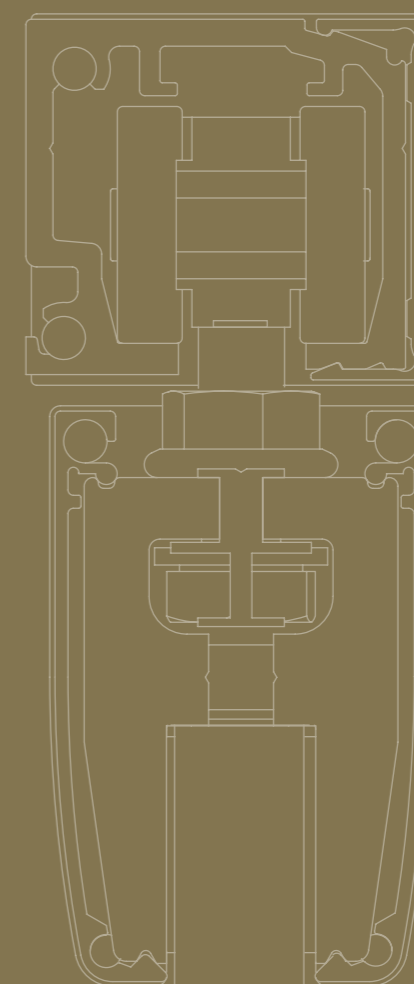



argenta
CUBE
40 - 80 KG

Het geheel wordt discreet afgewerkt met een afdekprofiel en de bijhorende afsluitstukken. Cube is beschikbaar in grijs geanodiseerd aluminium.

PROFIELLENGTE

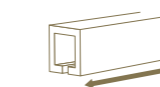

2 | 3 | 4 | 6 M

MONTAGE



DEURDIKTE



8
10
12
MM

DEURGEWICHT

MAX.
80
KG



grijs geanodiseerd
aluminium

Technische tekening

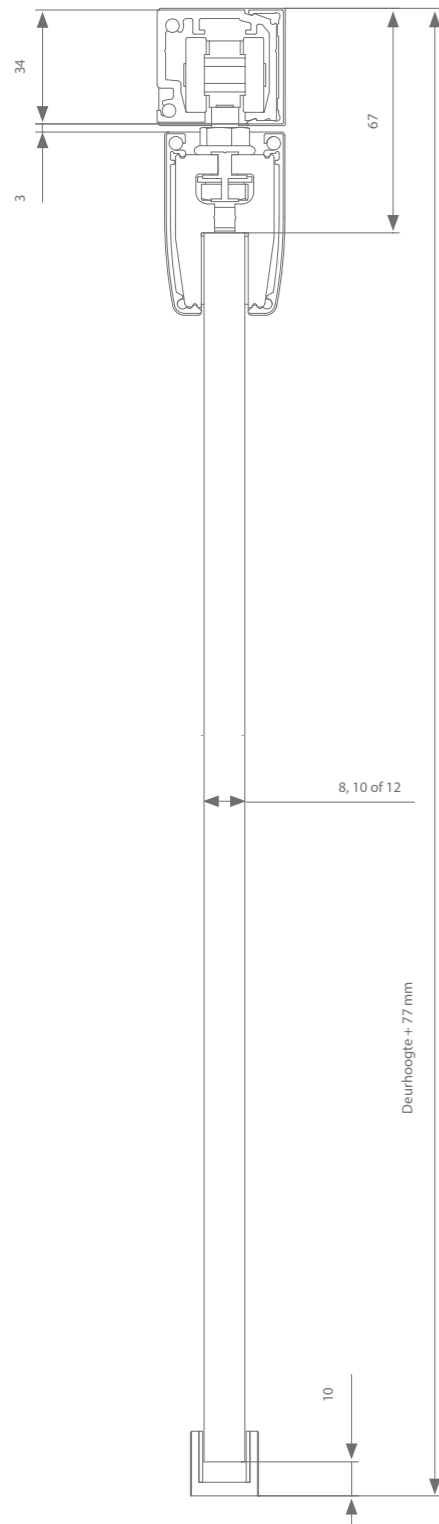

Profielen

	Max. deurbreedte	Lengte	Artikelnummer
Loopprofiel	1000 mm	2000 mm	AG1.158.200
	1500 mm	3000 mm	AG1.158.300
	2000 mm	4000 mm	AG1.158.400
	3000 mm	6000 mm	AG1.158.600
Afdekprofiel	1000 mm	2000 mm	AK1.918.200
	1500 mm	3000 mm	AK1.918.300
	2000 mm	4000 mm	AK1.918.400
	3000 mm	6000 mm	AK1.918.600
+ afsluitstukken			AK9.158
Afdekprofiel glasklemmen	1000 mm	2000 mm	AK7.918.200
	1500 mm	3000 mm	AK7.918.300
	2000 mm	4000 mm	AK7.918.400
	3000 mm	6000 mm	AK7.918.600
Afsluitstukken (2x):			
8mm deurdikte			AK9.978.008
10mm deurdikte			AK9.978.010
12 mm deurdikte			AK9.978.012

Garnituurkeuze

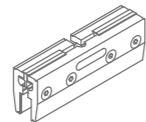

Dwarse ophanging	Artikelnummer
Zonder softclose	AG0.500
Met 1 softclose (min. deurbreedte = 502 mm)	AG0.500.020
Met 2 softclosen (min. deurbreedte = 739 mm)	AG0.500.220

Elke garnituur is voorzien van alle benodigde rollen of softclosen, ophanging, geleiding en stoppers.

Technische tekening

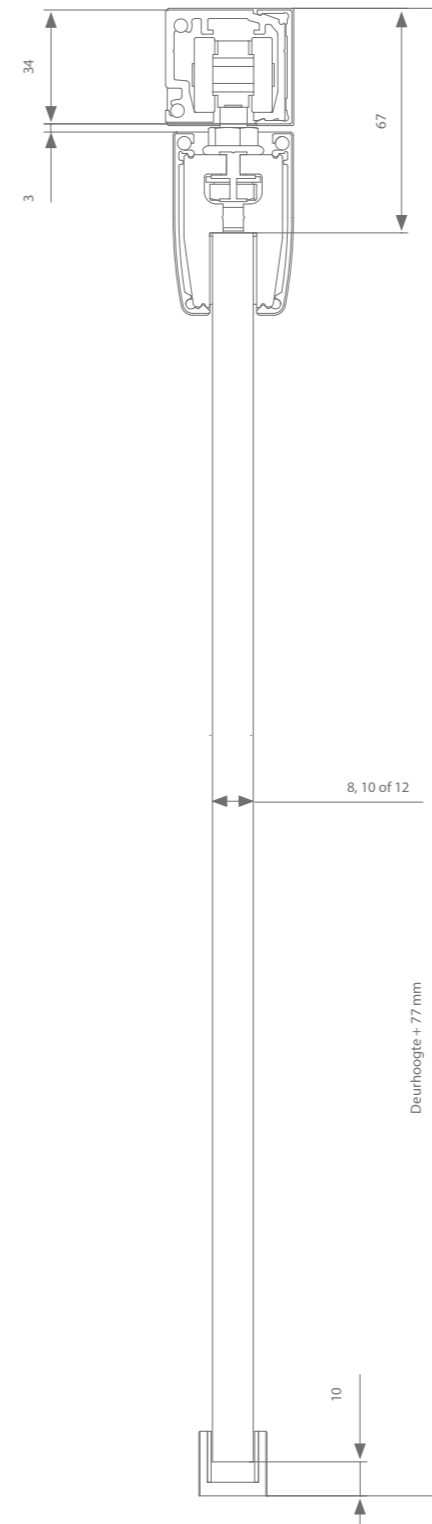

Profielen

	Max. deurbreedte	Lengte	Artikelnummer
Loopprofiel	1000 mm	2000 mm	AK1.158.200
	1500 mm	3000 mm	AK1.158.300
	2000 mm	4000 mm	AK1.158.400
	3000 mm	6000 mm	AK1.158.600
Afdekprofiel	1000 mm	2000 mm	AK1.918.200
	1500 mm	3000 mm	AK1.918.300
	2000 mm	4000 mm	AK1.918.400
	3000 mm	6000 mm	AK1.918.600
+ afsluitstukken			AK9.158
Afdekprofiel glasklemmen	1000 mm	2000 mm	AK7.918.200
	1500 mm	3000 mm	AK7.918.300
	2000 mm	4000 mm	AK7.918.400
	3000 mm	6000 mm	AK7.918.600
Afsluitstukken (2x):			
8mm deurdikte			AK9.978.008
10mm deurdikte			AK9.978.010
12 mm deurdikte			AK9.978.012

Garnituurkeuze

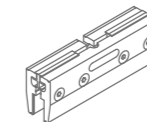

Dwarse ophanging	Artikelnummer
Zonder softclose	AK0.500.080
Met 1 softclose (min. deurbreedte = 502 mm)	AK0.500.080.20
Met 2 softclosen (min. deurbreedte = 739 mm)	AK0.500.082.20

Elke garnituur is voorzien van alle benodigde rollen of softclosen, ophanging, geleiding en stoppers.



04

CUBE CRYSTAL

Zoals eerder vermeld is het loopprofiel van cube zijdelings voorzien van boorgaten zodat het in een handomdraai aan de wand geschroefd kan worden. De cube crystal gaat nog een stap verder en maakt het mogelijk om een cube profiel te verbinden aan een glazen wand. Door het afdekprofiel te herhalen aan de achterkant van de glazen wand wordt het geheel uiterst strak en minimalistisch afgewerkt.

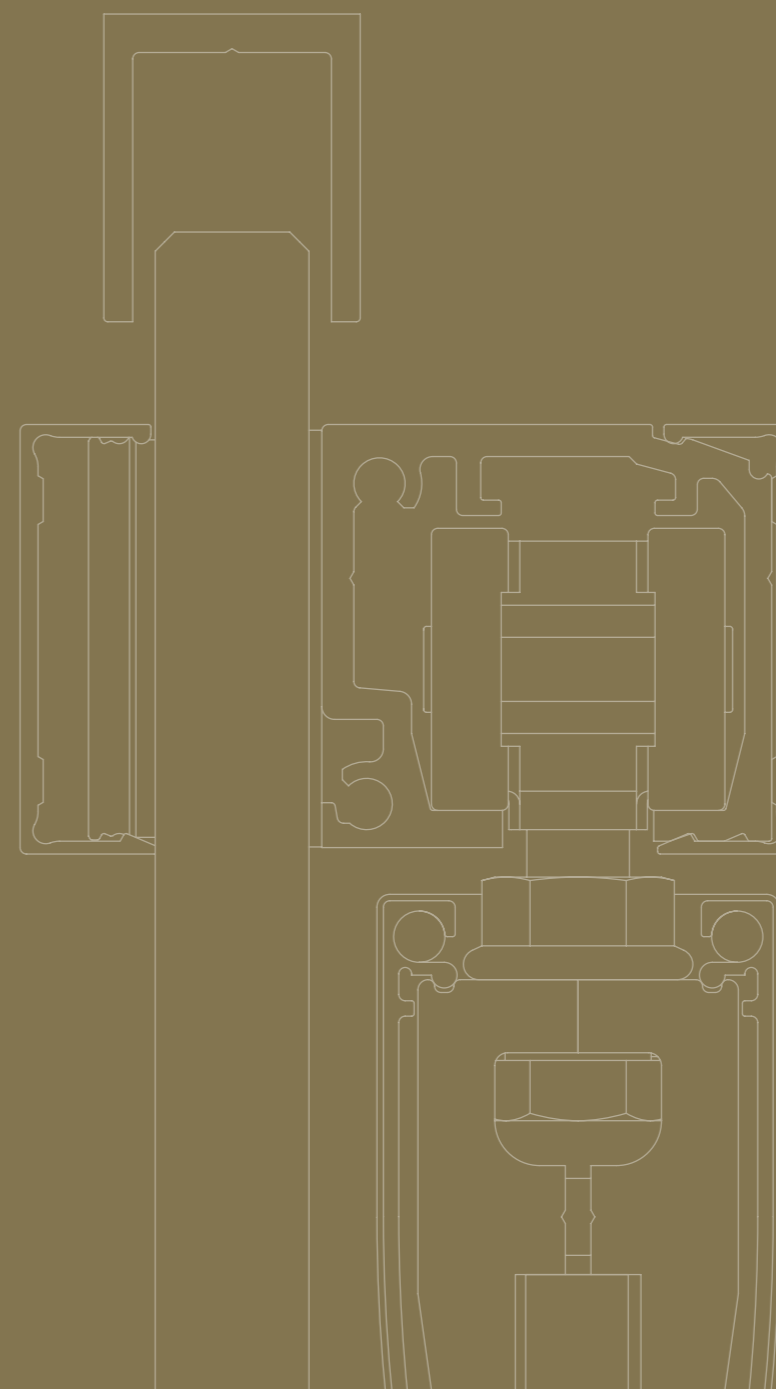



argenta
CUBE CRYSTAL
 80 KG

Cube crystal creërt een minimalistische glazen schuifdeur gemonteerd op een glazen wand en aan beide zijden strak afgewerkt. Het loopprofiel wordt geklemd op de wand en is in staat glazen schuifdeur te bewegen tot 80 kg.

PROFIELLENGTE

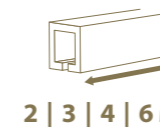

2 | 3 | 4 | 6 M

MONTAGE



DEURDIKTE



8
 10
 12
 MM

DEURGEWICHT



MAX.
80
 KG



geanodiseerd
 aluminium

Technische tekening

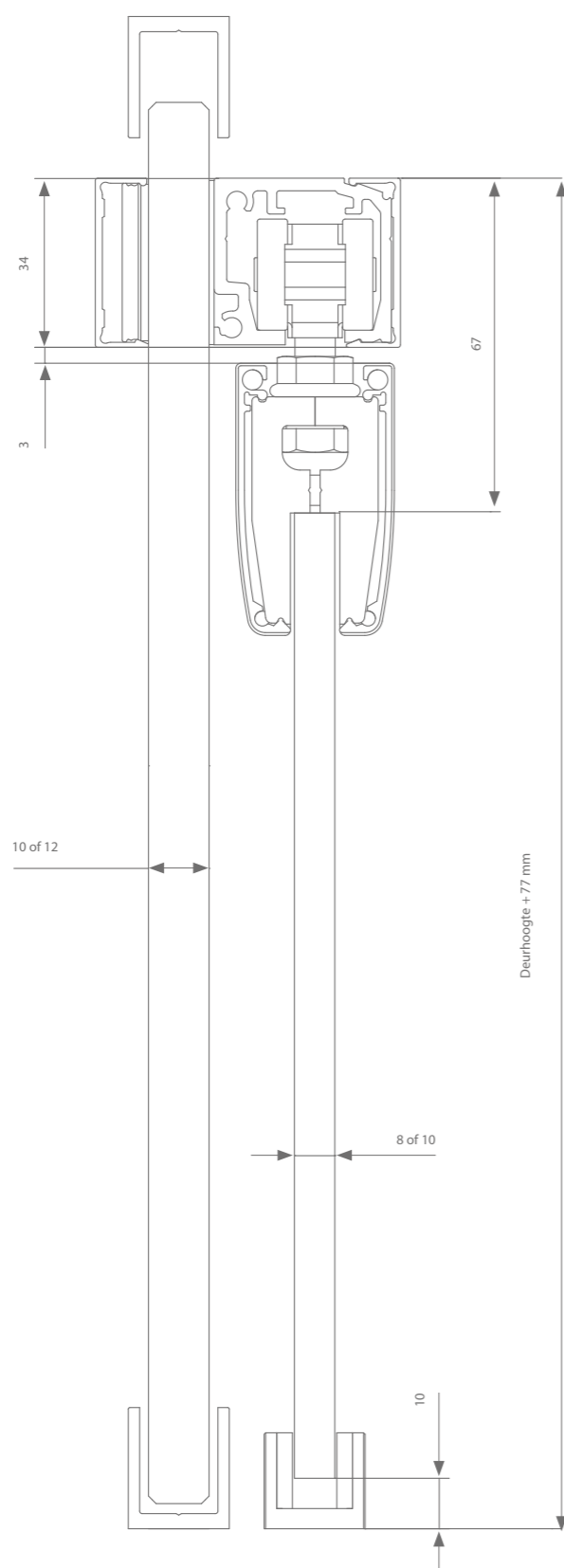

Hoogteregeling: +/- 3 mm

Profielen

	Max. deurbreedte	Lengte	Artikelnummer
Loopprofiel	1000 mm	2000 mm	AK1.158.200
	1500 mm	3000 mm	AK1.158.300
	2000 mm	4000 mm	AK1.158.400
	3000 mm	6000 mm	AK1.158.600
Afdekprofiel	1000 mm	2000 mm	AK1.918.200
	1500 mm	3000 mm	AK1.918.300
	2000 mm	4000 mm	AK1.918.400
	3000 mm	6000 mm	AK1.918.600
Afdekprofiel glasklemmen	1000 mm	2000 mm	AK7.918.200
	1500 mm	3000 mm	AK7.918.300
	2000 mm	4000 mm	AK7.918.400
	3000 mm	6000 mm	AK7.918.600
+ afsluitstukken (2x):			
8mm deurdikte			AK9.978.008
10mm deurdikte			AK9.978.010
12 mm deurdikte			AK9.978.012
Set toebehoren			AK1.150.9

Garnituurkeuze

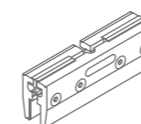

Dwarse ophanging	Artikelnummer
Zonder softclose	AK0.500.080
Met 1 softclose (min. deurbreedte = 502 mm)	AK0.500.080.20
Met 2 softclosen (min. deurbreedte = 739 mm)	AK0.500.082.20

Elke garnituur is voorzien van alle benodigde rollen of softclosen, ophanging, geleiding en stoppers.

*Het gebruikte glas moet steeds worden gehard en veilig zijn volgens de norm EN 12150



05

LATENT GLAS

Latent schuifdeursysteem wordt quasi volledig aan het oog onttrokken door het uiterst fijn loopprofiel dat volledig verborgen wordt in het plafond achter een 12,5 mm gipsplaat.

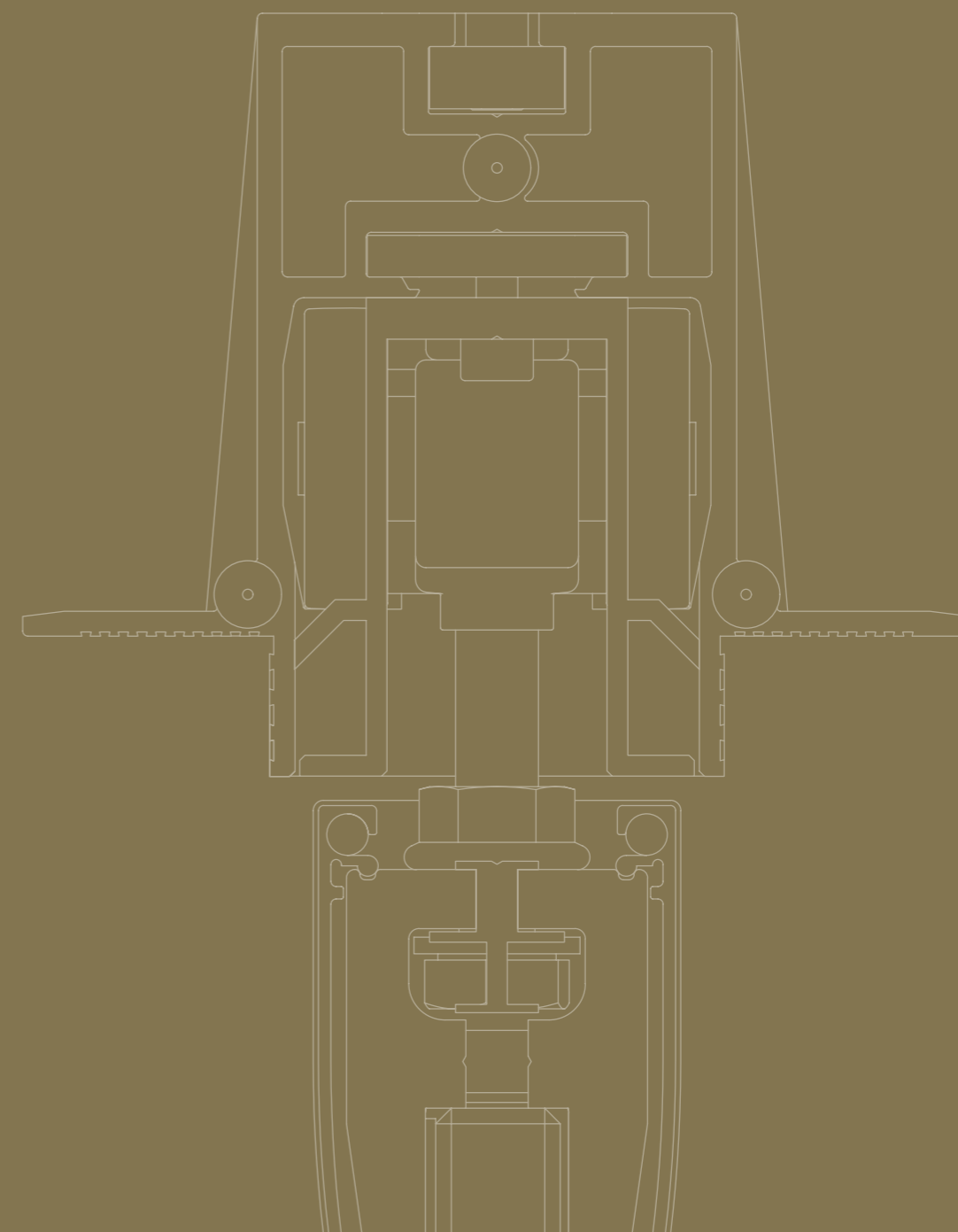



argenta
LATENT
 80 - 120 KG

Bij dit uiterst minimalistisch beslag blijft, na afwerking van het geheel, enkel een smalle gleuf zichtbaar. Middels een luikje aan het einde van het profiel, is het mogelijk om, zonder schade te berokkenen, het loopwiel en eventuele softclose te verwijderen.

PROFIELLENGTE

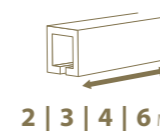

2 | 3 | 4 | 6 M

MONTAGE



DEURDIKTE



8
 10
 12
 MM

DEURGEWICHT



MAX.
 120
 KG



grijs geanodiseerd
 aluminium

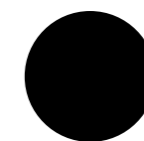

zwart geanodiseerd
 aluminium

Technische tekeningen

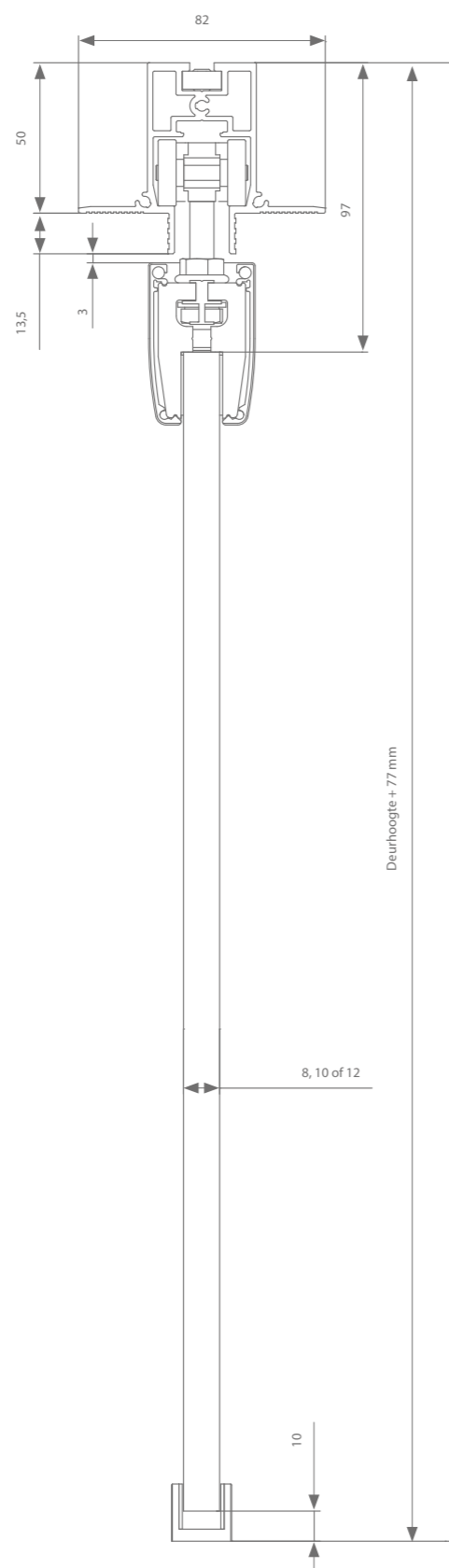

Hoogteregeling: +/- 3 mm

Profielen

	Max. deurbreedte	Lengte	Artikelnummer
Loopprofiel grijs geanodiseerd aluminium	1000 mm	2000 mm	AK0.238.200
	1500 mm	3000 mm	AK0.238.300
	2000 mm	4000 mm	AK0.238.400
	3000 mm	6000 mm	AK0.238.600
Loopprofiel zwart geanodiseerd aluminium	1000 mm	2000 mm	AK0.232.200
	1500 mm	3000 mm	AK0.232.300
	2000 mm	4000 mm	AK0.232.400
	3000 mm	6000 mm	AK0.232.600
Afdekprofiel glasklemmen	1000 mm	2000 mm	AK7.918.200
	1500 mm	3000 mm	AK7.918.300
	2000 mm	4000 mm	AK7.918.400
	3000 mm	6000 mm	AK7.918.600
Afsluitstukken (2x):			
8 mm deurdikte			AK9.978.008
10 mm deurdikte			AK9.978.010
12 mm deurdikte			AK9.978.012

Garnituurkeuze

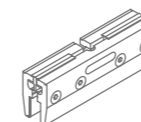

Enkele deuren - grijs geanodiseerd aluminium	Artikelnummer
Zonder softclose	AK0.230.005
Met 1 softclose (min. deurbreedte = 570 mm)	AK0.230.020.05
Met 2 softclosen (min. deurbreedte = 875 mm)	AK0.230.220.05
Enkele deuren - zwart geanodiseerd aluminium	
Zonder softclose	AK0.232.005
Met 1 softclose (min. deurbreedte = 570 mm)	AK0.232.020.05
Met 2 softclosen (min. deurbreedte = 875 mm)	AK0.232.220.05
Dubbele deuren - grijs geanodiseerd aluminium*	
Zonder softclose	AK0.230.002.05
Met 1 softclose (min. deurbreedte = 520 mm)	AK0.230.022.05
Met 2 softclosen (min. deurbreedte = 730 mm)	AK0.230.222.05
Dubbele deuren - zwart geanodiseerd aluminium*	
Zonder softclose	AK0.232.002.05
Met 1 softclose (min. deurbreedte = 520 mm)	AK0.232.022.05
Met 2 softclosen (min. deurbreedte = 730 mm)	AK0.232.222.05

Elke garnituur is voorzien van alle benodigde rollen of softclosen, ophanging, geleiding en stoppers.
*Het gebruikte glas moet steeds worden gehard en veilig zijn volgens de norm EN 12150

Technische tekeningen

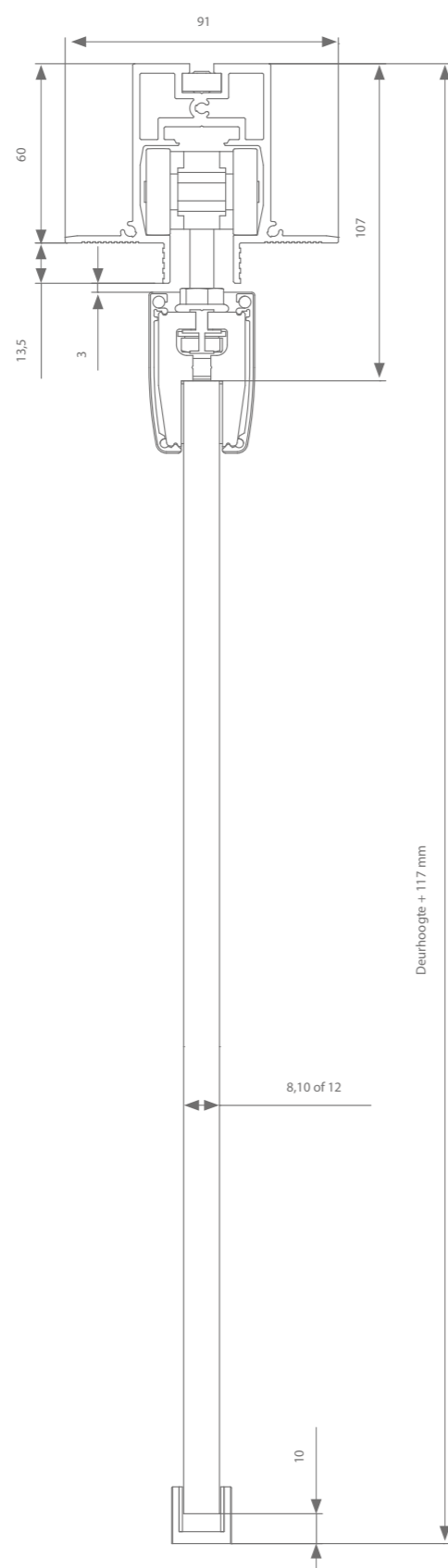

Hoogteregeling: + / - 5 mm

Profielen

	Max. deurbreedte	Lengte	Artikelnummer
Loopprofiel grijs geanodiseerd aluminium	1000 mm	2000 mm	AM0.238.200
	1500 mm	3000 mm	AM0.238.300
	2000 mm	4000 mm	AM0.238.400
	3000 mm	6000 mm	AM0.238.600
Loopprofiel zwart geanodiseerd aluminium	1000 mm	2000 mm	AM0.232.200
	1500 mm	3000 mm	AM0.232.300
	2000 mm	4000 mm	AM0.232.400
	3000 mm	6000 mm	AM0.232.600
Afdekprofiel glasklemmen	1000 mm	2000 mm	AK7.918.200
	1500 mm	3000 mm	AK7.918.300
	2000 mm	4000 mm	AK7.918.400
	3000 mm	6000 mm	AK7.918.600
Afsluitstukken (2x):			
8 mm deurdikte			AK9.978.008
10 mm deurdikte			AK9.978.010
12 mm deurdikte			AK9.978.012

Garnituurkeuze

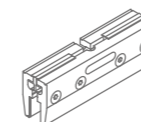

Enkele deuren - grijs geanodiseerd aluminium	Artikelnummer
Zonder softclose	AM0.230.005
Met 1 softclose (min. deurbreedte = 570 mm)	AM0.230.020.05
Met 2 softclosen (min. deurbreedte = 875 mm)	AM0.230.220.05
Enkele deuren - zwart geanodiseerd aluminium	
Zonder softclose	AM0.232.005
Met 1 softclose (min. deurbreedte = 570 mm)	AM0.232.020.05
Met 2 softclosen (min. deurbreedte = 875 mm)	AM0.232.220.05
Dubbele deuren - grijs geanodiseerd aluminium*	
Zonder softclose	AM0.230.002.05
Met 1 softclose (min. deurbreedte = 520 mm)	AM0.230.022.05
Met 2 softclosen (min. deurbreedte = 730 mm)	AM0.230.222.05
Dubbele deuren - zwart geanodiseerd aluminium*	
Zonder softclose	AM0.232.002.05
Met 1 softclose (min. deurbreedte = 520 mm)	AM0.232.022.05
Met 2 softclosen (min. deurbreedte = 730 mm)	AM0.232.222.05

Elke garnituur is voorzien van alle benodigde rollen of softclosen, ophanging, geleiding en stoppers.
*Het gebruikte glas moet steeds worden gehard en veilig zijn volgens de norm EN 12150



06

HIDE GLAS

Dit minimalistisch schuifdeursysteem, dat in het verlaagd plafond gekoppeld wordt aan een 12,5 mm gipsplaat, bestaat uit een vast inbouwprofiel én een uitneembaar loopprofiel.

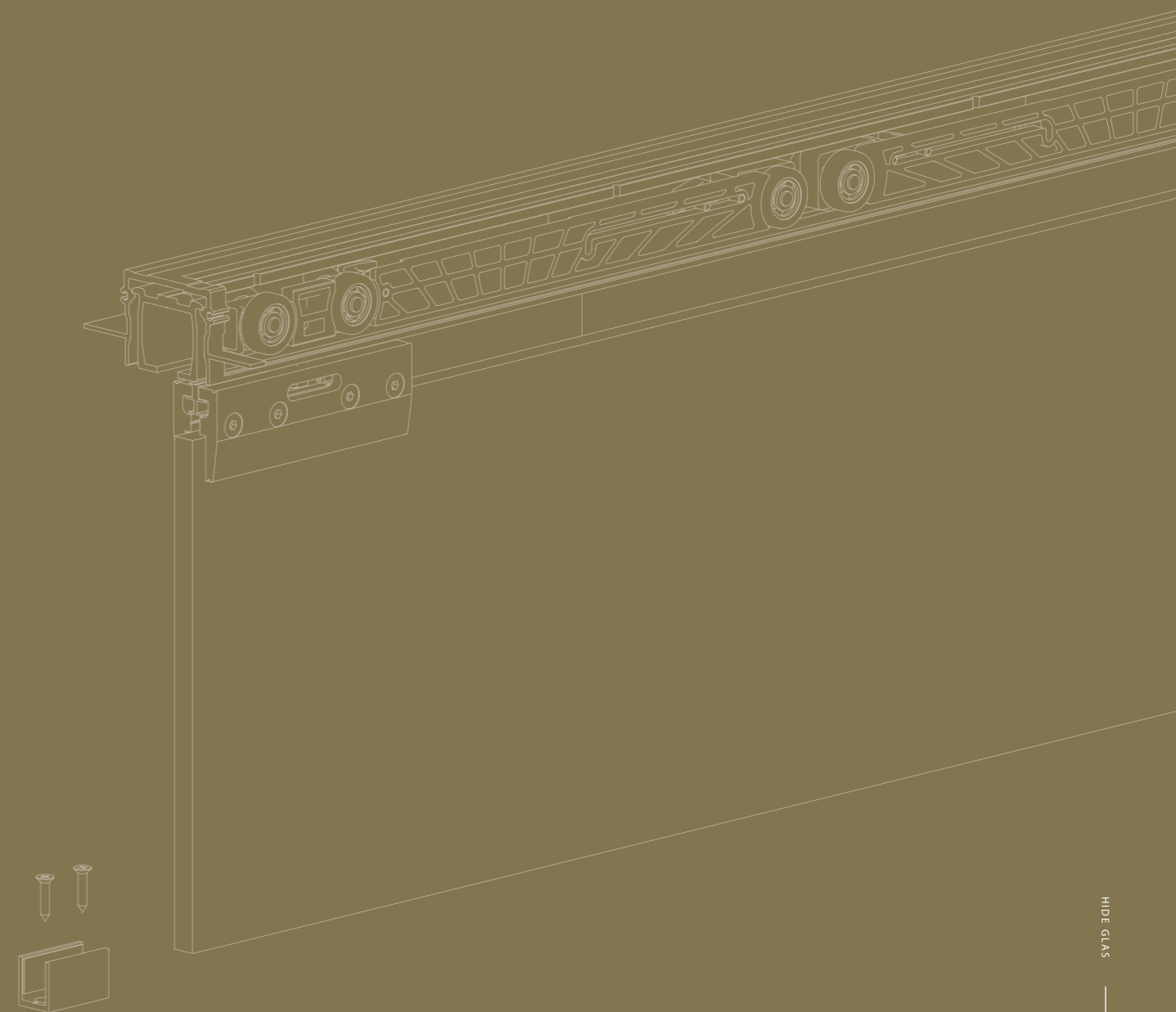



argenta
HIDE
 80 - 120 KG

Dit systeem is discreet én gebruiksvriendelijk doordat de rollen, stoppers en softclosen steeds bereikbaar blijven.

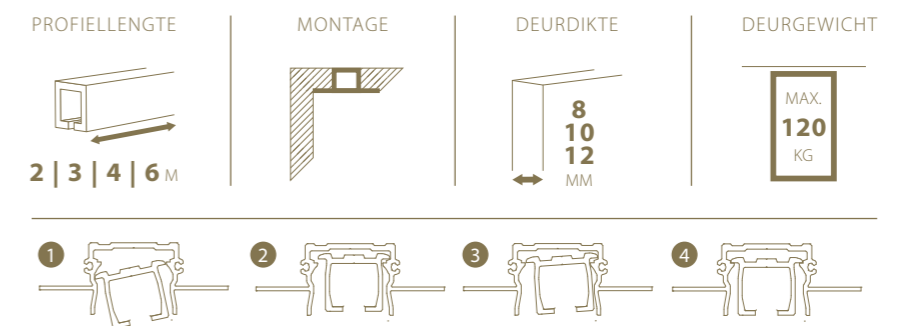

geanodiseerd
aluminium

argenta hide 80 kg
plafondbevestiging

stel uw set samen 

Technische tekening

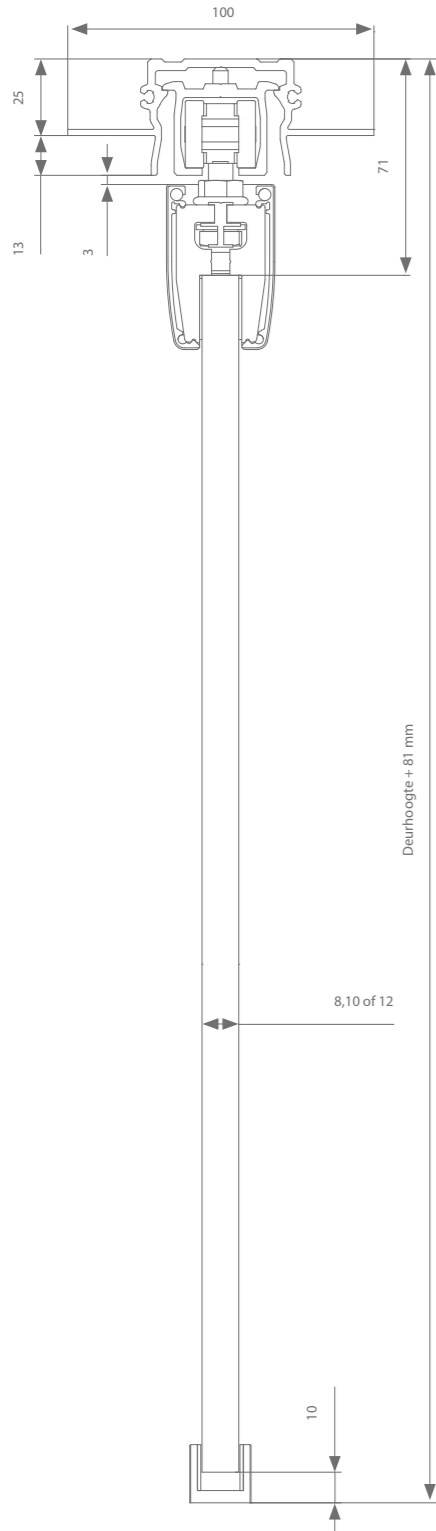

Profielen

	Max. deurbreedte	Lengte	Artikelnummer
Loopprofiel	1000 mm	2000 mm	AK0.288.200
	1500 mm	3000 mm	AK0.288.300
	2000 mm	4000 mm	AK0.288.400
	3000 mm	6000 mm	AK0.288.600
Afdeiprofiel glasklemmen	1000 mm	2000 mm	AK7.918.200
	1500 mm	3000 mm	AK7.918.300
	2000 mm	4000 mm	AK7.918.400
	3000 mm	6000 mm	AK7.918.600
Afsluitstukken (2x):			
8mm deurdikte			AK9.978.008
10mm deurdikte			AK9.978.010
12mm deurdikte			AK9.978.012

Garnituurkeuze

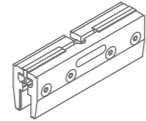

Dwarse ophanging	Artikelnummer
Zonder softclose	AK0.500.080
Met 1 softclose (min. deurbreedte = 502 mm)	AK0.500.080.20
Met 2 softclosen (min. deurbreedte = 739 mm)	AK0.500.082.20

Elke garnituur is voorzien van alle benodigde rollen of softclosen, ophanging, geleiding en stoppers.

Hoogteregeling: +/- 3 mm

*Het gebruikte glas moet steeds worden gehard en veilig zijn volgens de norm EN 12150

argenta hide 120 kg
plafondbevestiging

stel uw set samen 

Technische tekening

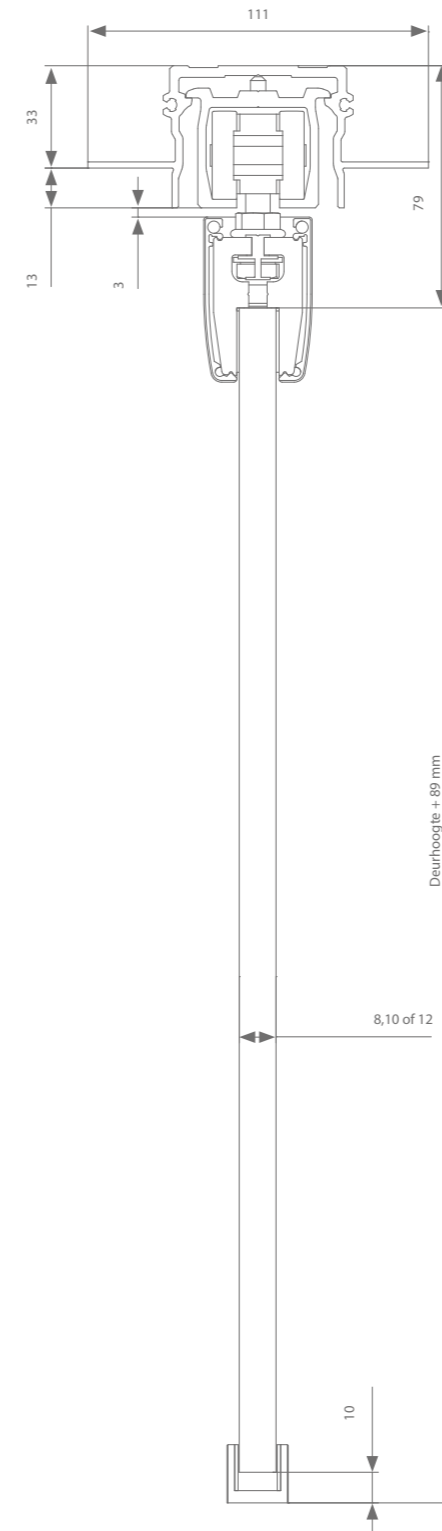

Profielen

	Max. deurbreedte	Lengte	Artikelnummer
Loopprofiel	1000 mm	2000 mm	AM0.288.200
	1500 mm	3000 mm	AM0.288.300
	2000 mm	4000 mm	AM0.288.400
	3000 mm	6000 mm	AM0.288.600
Afdeiprofiel glasklemmen	1000 mm	2000 mm	AK7.918.200
	1500 mm	3000 mm	AK7.918.300
	2000 mm	4000 mm	AK7.918.400
	3000 mm	6000 mm	AK7.918.600
Afsluitstukken (2x):			
8mm deurdikte			AK9.978.008
10mm deurdikte			AK9.978.010
12mm deurdikte			AK9.978.012

Garnituurkeuze

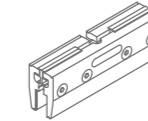

Dwarse ophanging	Artikelnummer
Zonder softclose	AM0.500
Met 1 softclose (min. deurbreedte = 502 mm)	AM0.500.020
Met 2 softclosen (min. deurbreedte = 739 mm)	AM0.500.220

Elke garnituur is voorzien van alle benodigde rollen of softclosen, ophanging, geleiding en stoppers.

Hoogteregeling: +/- 5 mm

*Het gebruikte glas moet steeds worden gehard en veilig zijn volgens de norm EN 12150



07

EXPERT SYMMETRISCH GLAS



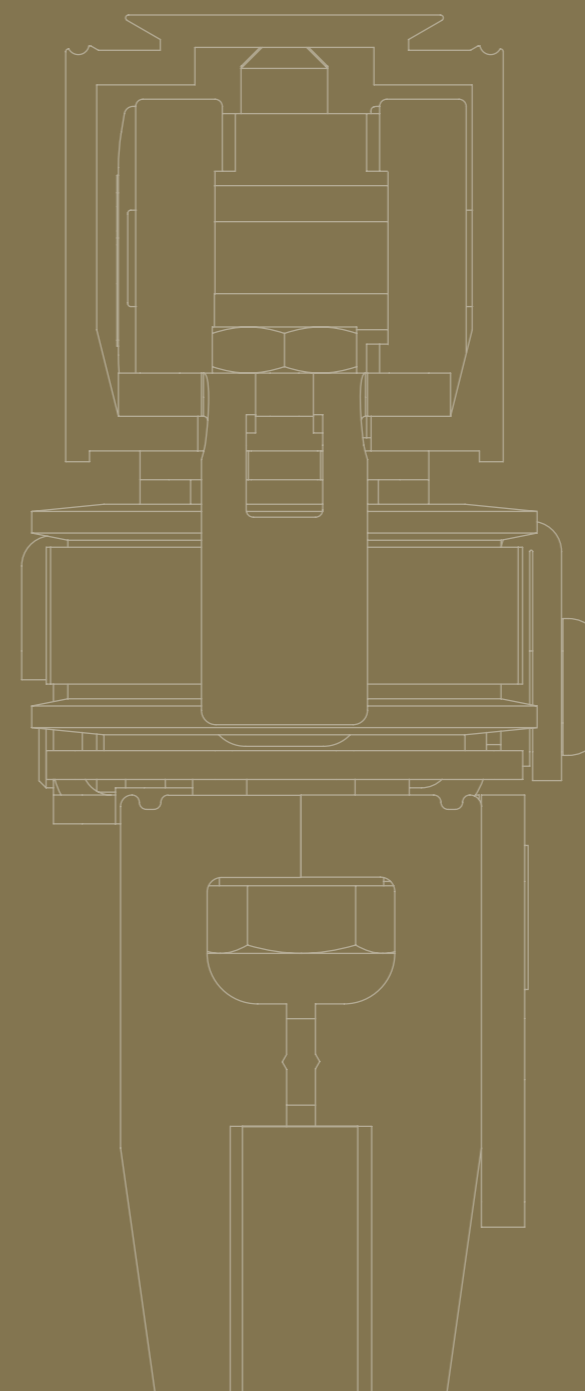

Een symmetrische deur laat toe om twee deuren gelijktijdig te openen of te sluiten. Beide deuren houden zich vast aan een versterkte tandriem die de simultane beweging coördineert.



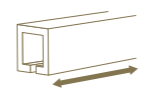

argenta
EXPERT SYMMETRISCH
 80 KG

Via de riemspanner wordt alles strak gezet om de beste werking te bereiken. De riembalancer voorkomt het doorhangen van de riem voor profiellengtes groter dan 4 m.

PROFIELLENGTE	MONTAGE	DEURDIKTE	DEURGEWICHT
 2 3 4 6 M		 8 10 12 MM	 MAX. 80 KG

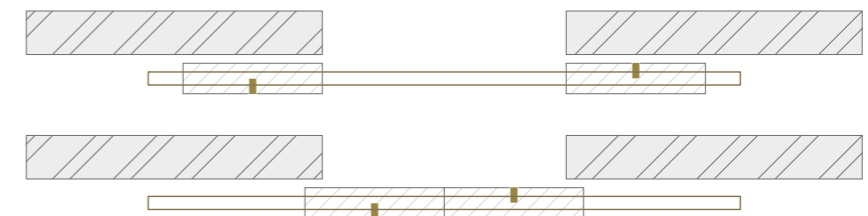

geanodiseerd
aluminium

Technische tekening

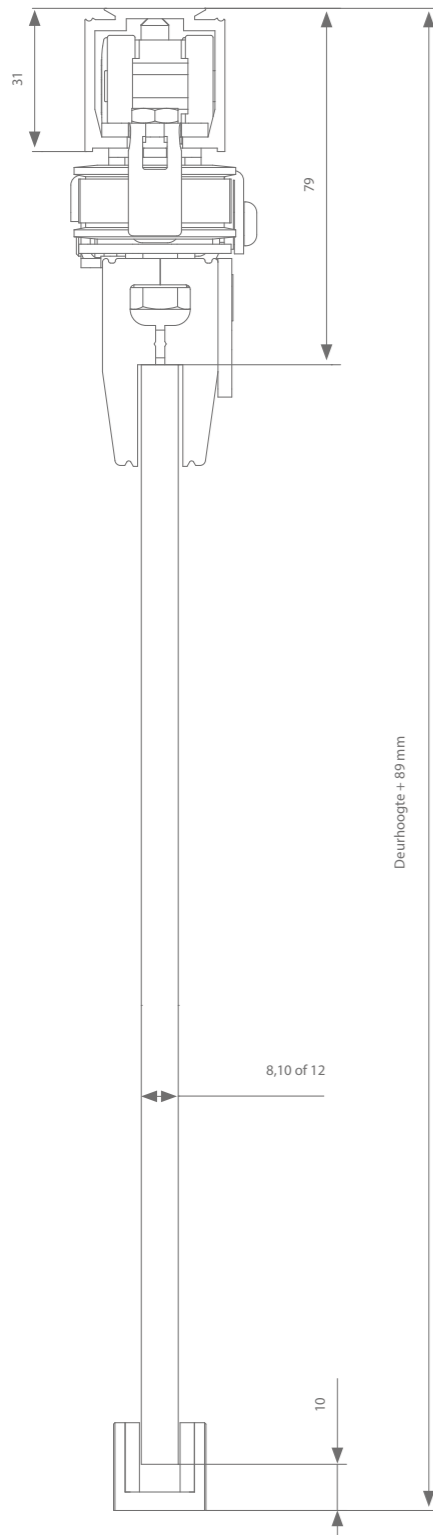

Profielen

	Max. deurbreedte	Lengte	Artikelnummer
Loopprefiel	500 mm	2000 mm	AK0.208.200
	750 mm	3000 mm	AK0.208.300
	1000 mm	4000 mm*	AK0.208.400*
	1500 mm	6000 mm*	AK0.208.600*

Garnituurkeuze

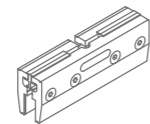

Dwarse ophanging Artikelnummer

Zonder softclose AK0.701.005

Elke garnituur is voorzien van alle benodigde rollen, ophanging, geleiding en stoppers.

Riem (enkel nodig bij riemversie)

	Lengte	Artikelnummer
Min. aantal riemlengte = (4 x deurbreedte) x 2 + 200 mm	50 m	AK9.709.050
	20 m	AK9.709.020
	10 m	AK9.709.010

*Riembalancer (voorkomt doorhangen van de riem)

Profiellengte > 4000 mm

AK0.741.1

Hoogteregeling: +/- 3 mm Min. dagmaat = 2100 mm - Max. dagmaat = 2900 mm

*Het gebruikte glas moet steeds worden gehard en veilig zijn volgens de norm EN 12150

Technische tekening

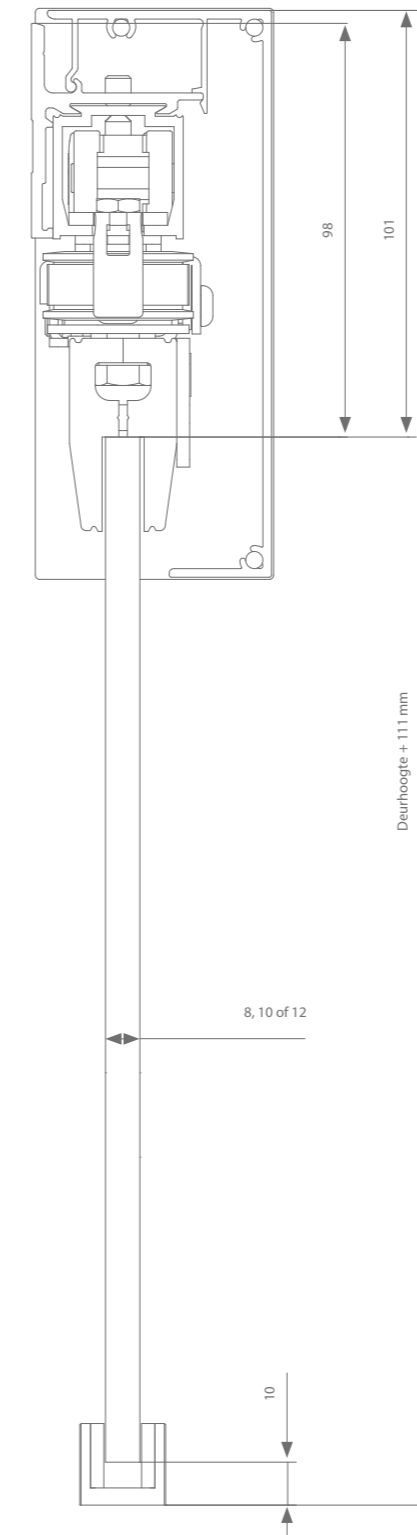

Profielen

	Max. deurbreedte	Lengte	Artikelnummer
Loopprefiel	500 mm	2000 mm	AK0.208.200
	750 mm	3000 mm	AK0.208.300
	1000 mm	4000 mm*	AK0.208.400*
	1500 mm	6000 mm*	AK0.208.600*

Muurbeugel Elke 500 - 600 mm nodig AK1.148.0

Afdekprofiel	500 mm	2000 mm	AK9.758.200
	750 mm	3000 mm	AK9.758.300
	1000 mm	4000 mm	AK9.758.400
1500 mm	6000 mm	AK9.758.600	

+ afsluitstukken AK9.758

Garnituurkeuze

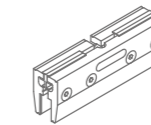

Dwarse ophanging Artikelnummer

Zonder softclose AK0.701.005

Elke garnituur is voorzien van alle benodigde rollen, ophanging, geleiding en stoppers.

Riem (enkel nodig bij riemversie)

	Lengte	Artikelnummer
Min. aantal riemlengte = (4 x deurbreedte) x 2 + 200 mm	50 m	AK9.709.050
	20 m	AK9.709.020
	10 m	AK9.709.010

*Riembalancer (voorkomt doorhangen van de riem)

Profiellengte > 4000 mm

AK0.741.1

Hoogteregeling: +/- 3 mm Min. dagmaat = 1200 mm - Max. dagmaat = 2900 mm

*Het gebruikte glas moet steeds worden gehard en veilig zijn volgens de norm EN 12150



08

EXPERT TELESCOPISCH GLAS



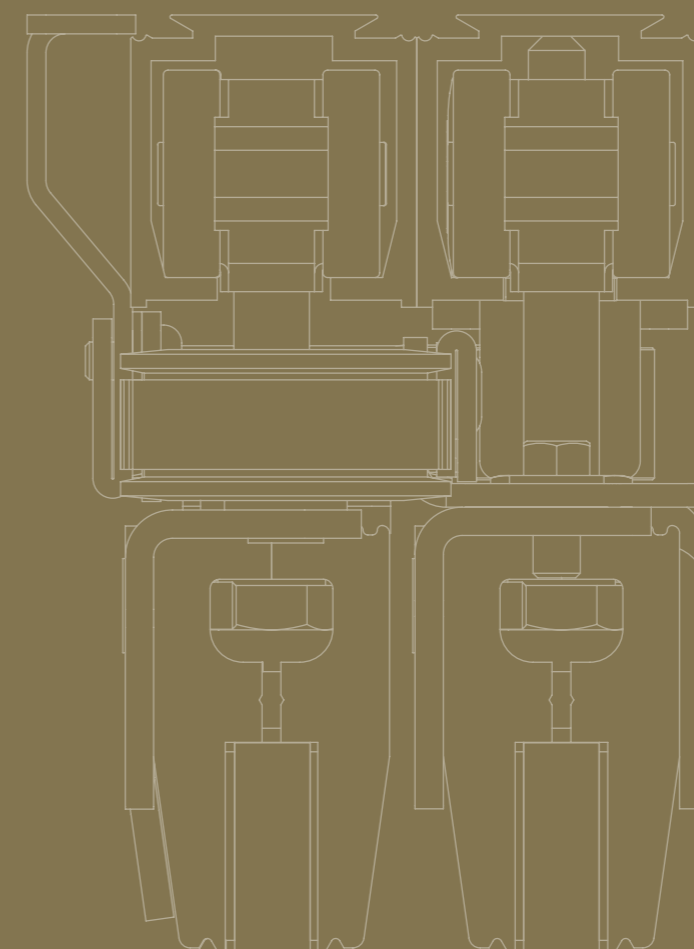

Met het telescopisch systeem is het perfect mogelijk woonruimtes af te scheiden door 2 deurpanelen. De panelen worden dan compact langs een smalle muur samen gebundeld.



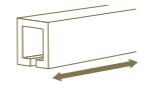

argenta
EXPERT TELESCOPISCH
 80 KG

Bij de riemversie bewegen alle deuren gelijktijdig zodat ze op hetzelfde tijdstip hun eindpunt bereiken. De verstevigde riem wordt gekoppeld aan de deur en opgespannen door een riemspanner. Een goede riemspanning resulteert in de beste werking.

PROFIELLENGTE	MONTAGE	DEURDIKTE	DEURGEWICHT
 2 3 4 6 M		 8 10 12 MM	 MAX. 80 KG

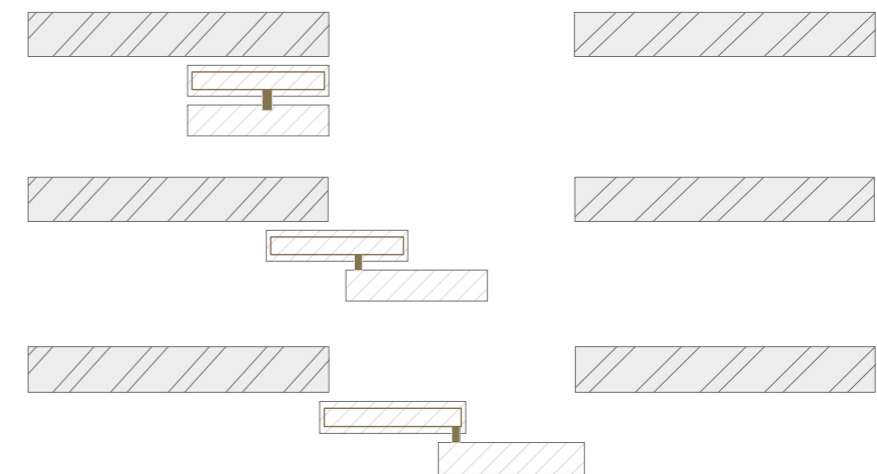

geanodiseerd
aluminium

Technische tekeningen

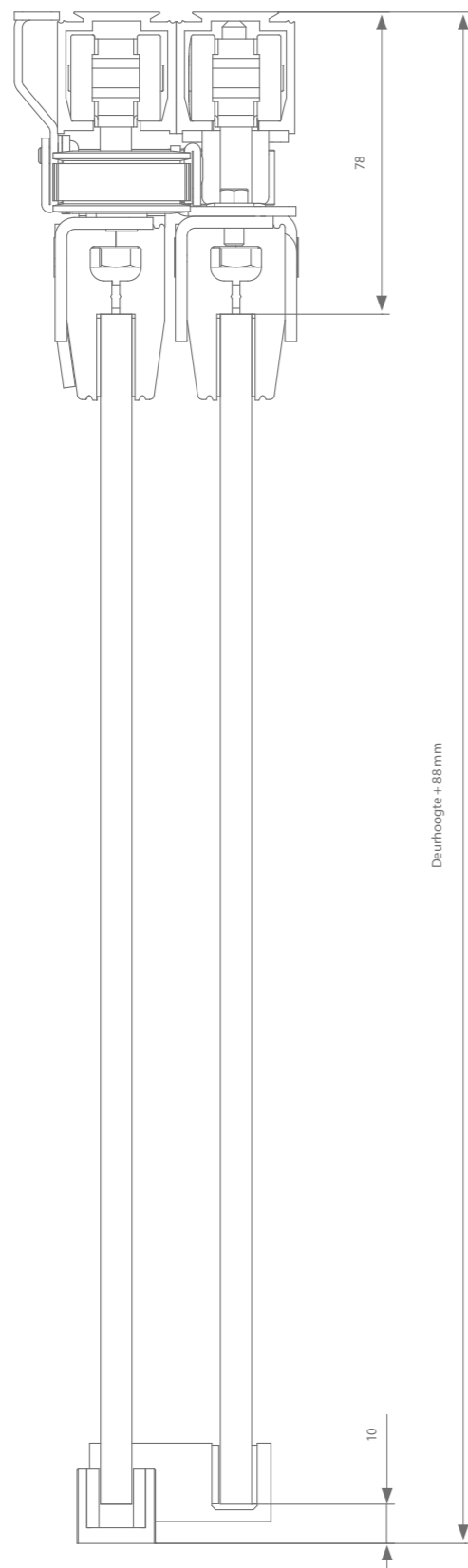

Hoogteregeling: + / - 3 mm

Min. dagmaat = 1120 mm - Max. dagmaat = 3900 mm

Profielen

	Max. deurbreedte	Lengte	Artikelnummer
Loopprofiel	667 mm	2000 mm	AK0.208.200
	1000 mm	3000 mm	AK0.208.300
	1334 mm	4000 mm	AK0.208.400
	2000 mm	6000 mm	AK0.208.600

Garnituurkeuze

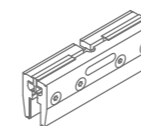

Dwarse ophanging	Artikelnummer
Zonder softclose	AK0.801.005

Geleider onderling	Artikelnummer
8 mm dikte	AK0.800.408.05
10 mm dikte	AK0.800.410.05
12 mm dikte	AK0.800.412.05

Elke garnituur is voorzien van alle benodigde rollen, ophanging, geleiding en stoppers.

Riem (enkel nodig bij riemversie)

	Lengte	Artikelnummer
Min. aantal riemlengte = (2 x deurbreedte) + 400 mm	50 m	AK9.709.050
	20 m	AK9.709.020
	10 m	AK9.709.010

*Het gebruikte glas moet steeds worden gehard en veilig zijn volgens de norm EN 12150

PRODUCTCONFIGURATOR GLAS

Bestelvolgorde		40 kg	80 kg	80 kg S	120 kg
1 Loopprofiel					
	2 m	AG0.208.200	AK0.208.200	AK0.208.200	AM0.208.200
	3 m	AG0.208.300	AK0.208.300	AK0.208.300	AM0.208.300
	4 m	AG0.208.400	AK0.208.400	AK0.208.400	AM0.208.400
	6 m	AG0.208.600	AK0.208.600	AK0.208.600	AM0.208.600
	Plafondbevestiging	Niet nodig	Niet nodig	Niet nodig	Niet nodig
2 Afdekprofiel					
		Muurbevestiging			
	2 m	AK0.928.200	AK0.928.200	AK0.928.200	AM0.928.200
	3 m	AK0.928.300	AK0.928.300	AK0.928.300	AM0.928.300
	4 m	AK0.928.400	AK0.928.400	AK0.928.400	AM0.928.400
	6 m	AK0.928.600	AK0.928.600	AK0.928.600	AM0.928.600
	+ set afsluitstukken	AK9.958	AK9.958	AK9.958	AM9.958
		Afdekprofiel glasklemmen			
	2 m	AK7.918.200	AK7.918.200	AK7.918.200	AK7.918.200
	3 m	AK7.918.300	AK7.918.300	AK7.918.300	AK7.918.300
	4 m	AK7.918.400	AK7.918.400	AK7.918.400	AK7.918.400
	6 m	AK7.918.600	AK7.918.600	AK7.918.600	AK7.918.600
	+ set afsluitstukken				
	Deurdikte 8 mm	AK9.978.008	AK9.978.008	AK9.978.008	AK9.978.008
	Deurdikte 10 mm	AK9.978.010	AK9.978.010	AK9.978.010	AK9.978.010
	Deurdikte 12 mm	AK9.978.012	AK9.978.012	AK9.978.012	AK9.978.012
3 Muurbevestiging: muurbeugel					
	Te plaatsen elke 50 - 60 cm	AK1.118.0	AK1.118.0	AK1.118.0	AM1.118.0
4 Garnituur*					
	Zonder softclose	AG0.500	AK0.500	AK0.500.080	AM0.500
	Met 1 softclose	AG0.500.020	AK0.500.020	AK0.500.080.20	AM0.500.020
	Met 2 softclosen	AG0.500.220	/	AK0.500.082.20	AM0.500.220

Minimum deurbreedte

	1 softclose	2 softclosen
Expert 40 - 80 kg	502 mm	739 mm
Expert 120 kg	553 mm	789 mm

*een garnituur is steeds voorzien van alle rollen/softclose systemen, ophangbeugels, ondergeleider en alle kleine benodigdheden. Bij elke softclose is de activator aanwezig. Bij elke rol is een stopper aanwezig.



Ter Vlucht 2 +32 (0)51 27 05 00
8850 Ardoorie info@arlu.be
Belgium WWW.ARLU.BE

