



# EXPERT

VERRE



---

 **argenta**  
OPENING DOORS



- 01** PUNCH
- 4 paroi vitrée fixe avec fixation au plafond
  - 8 fixation au plafond
  - 12 kits complets pour fixation au plafond
  - 14 fixation murale
  - 18 kits complets pour fixation murale

- 02** EXPERT VERRE
- 24 expert 40 kg
  - 28 expert 80 kg
  - 32 expert 80 kg superior
  - 36 expert 120 kg

- 03** CUBE VERRE
- 42 cube 40 - 80 kg

- 04** CUBE CRYSTAL VERRE
- 48 cube crystal 80 - 120 kg

- 05** LATENT VERRE
- 54 latent 80 - 120 kg

- 06** HIDE VERRE
- 62 hide 80 - 120 kg

- 07** SYMÉTRIQUE VERRE
- 68 symétrique 80 kg

- 08** TÉLESCOPIQUE VERRE
- 74 télescopique 80 kg

- 09** CONFIGURATEUR DE PRODUITS

## ARLU, LA RÉFÉRENCE EN MATIÈRE D'OUVERTURE DE PORTE

ARLU® est le fabricant qui se cache derrière les noms de marque argenta® et rob®. Depuis plus d'un siècle déjà, argenta est la marque de référence pour tout ce qui concerne l'huissierie, mais aujourd'hui, elle est avant tout synonyme de systèmes de portes invisibles.

De nos jours, l'architecture minimaliste accorde énormément d'importance à la pureté des lignes et prône un « retour vers l'essentiel ». Sur le plan des portes intérieures, cela se traduit par des huisseries de porte dissimulées, par des techniques intégrées, des chambranles et des plinthes invisibles ainsi que par l'installation de portes coulissantes et pivotantes.

Argenta propose un éventail complet de solutions d'intérieur au design épuré.

# 01

## PUNCH

Punch® une ferrure pour portes vitrées à l'aspect minimaliste, donne le ton dans chaque intérieur. Ce système coulissant intégré ultrafin a été spécialement conçu pour des portes coulissantes vitrées jusqu'à 150 kg, qui coulissent devant une paroi vitrée fixe. Les pinces à verre dissimulées, permettent une finition très épurée où seul le vitrage est visible.

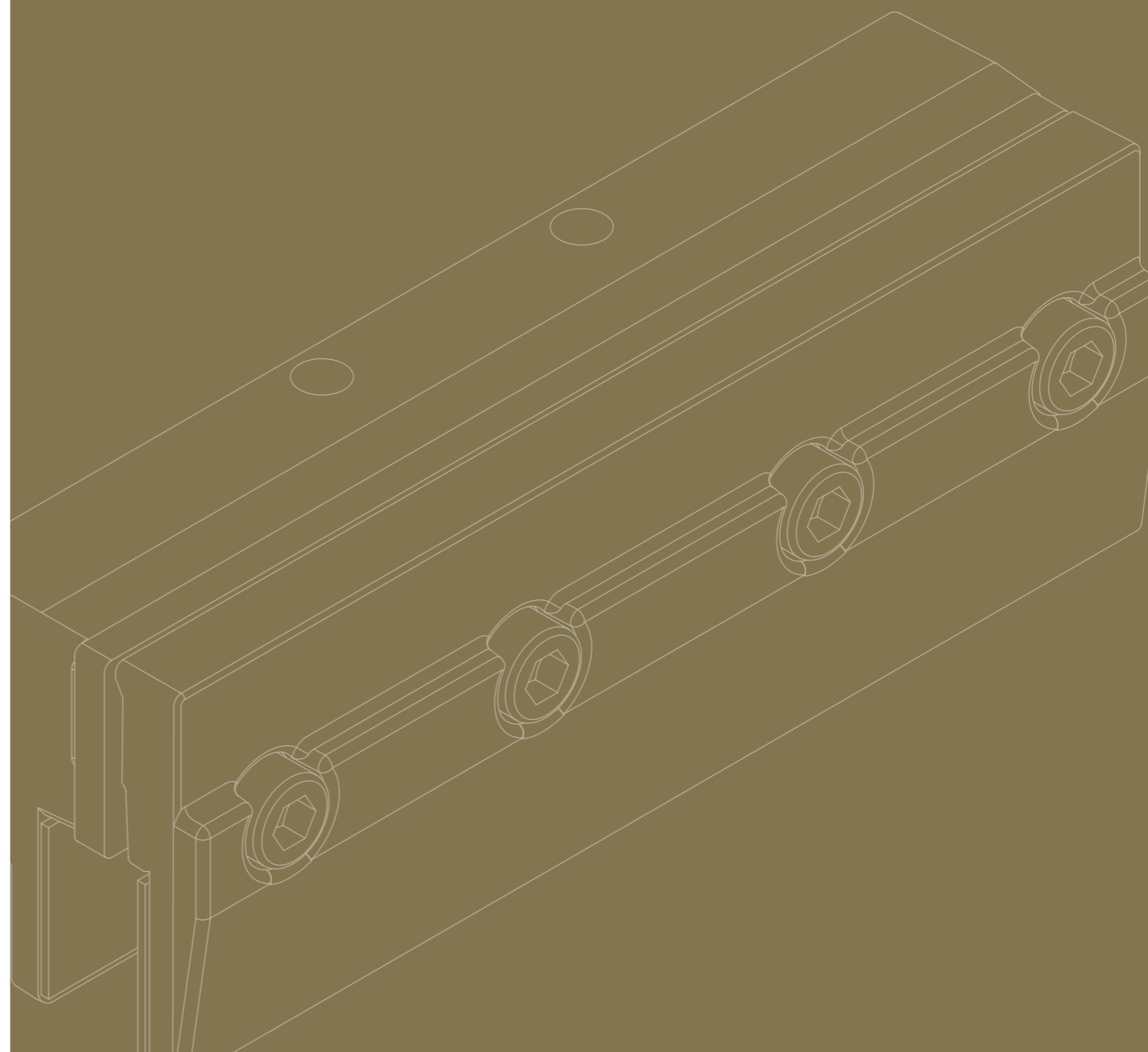



argenta  
**PUNCH**  
 AVEC PAROI VITRÉE FIXE  
 POUR FIXATION AU PLAFOND

Punch®, une ferrure pour portes vitrées à l'aspect minimaliste, donne le ton dans chaque intérieur. Ce système coulissant intégré ultrafin a été spécialement conçu pour des portes coulissantes vitrées jusqu'à 150 kg, qui coulissent devant une paroi vitrée fixe. Dans cette configuration, un seul profil de roulement épuré supporte à la fois la partie fixe et la partie coulissante. La paroi vitrée est fixée en bas à l'aide d'un profil en U et est élégamment finie au moyen d'embouts. Les pinces à verre dissimulées, permettent une finition très épurée où seul le vitrage est visible. Le profil est toujours monté au plafond ou intégré dans un faux plafond. La combinaison avec le système d'amortisseur softclose assure un confort d'utilisation encore plus grand. Tous les composants restent accessibles en permanence afin de pouvoir être démontés rapidement sans rien endommager. Cela signifie qu'il est également possible de suspendre le panneau vitré une fois que le plafond est complètement terminé. Tous les profils sont disponibles dans trois couleurs :  
 gris anodisé, aspect inox et noir anodisé.

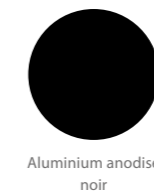
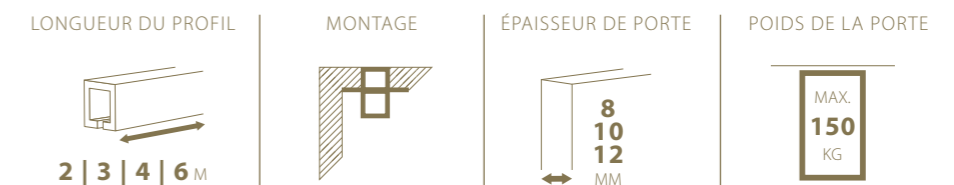

Dessin technique

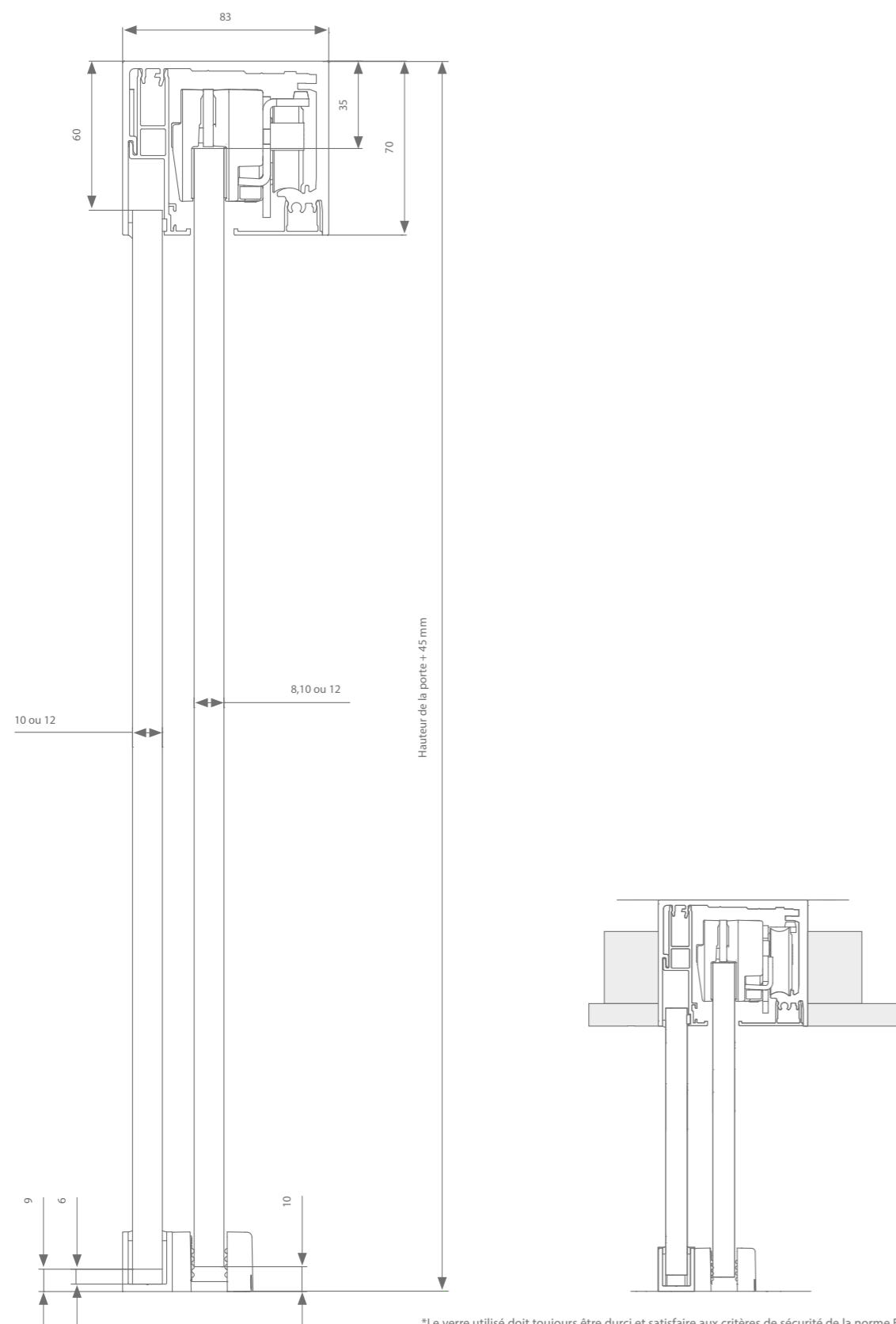

\*Le verre utilisé doit toujours être durci et satisfaire aux critères de sécurité de la norme EN 12150.

Profils

| Aluminium anodisé noir | Larg. min. porte | Longueur | Référence     |
|------------------------|------------------|----------|---------------|
| Jeu de profils         | 1000 mm          | 2000 mm  | PN0.250.200.2 |
|                        | 1500 mm          | 3000 mm  | PN0.250.300.2 |
|                        | 2000 mm          | 4000 mm  | PN0.250.400.2 |
|                        | 3000 mm          | 6000 mm  | PN0.250.600.2 |

|               |  |  |            |
|---------------|--|--|------------|
| Jeu d'embouts |  |  | PN9.258.12 |
|---------------|--|--|------------|

|                                  |  |  |            |
|----------------------------------|--|--|------------|
| Jeu d'embouts pour profil de sol |  |  | PN9.308.12 |
|----------------------------------|--|--|------------|

|   |  |                    |                                |
|---|--|--------------------|--------------------------------|
| En option :<br>Profil en U pour fixer la paroi vitrée verticalement |  | 3000 mm<br>6000 mm | PN0.308.300.2<br>PN0.308.600.2 |
|---|--|--------------------|--------------------------------|

| Aluminium anodisé gris | Larg. min. porte | Longueur | Référence     |
|------------------------|------------------|----------|---------------|
| Jeu de profils         | 1000 mm          | 2000 mm  | PN0.250.200.0 |
|                        | 1500 mm          | 3000 mm  | PN0.250.300.0 |
|                        | 2000 mm          | 4000 mm  | PN0.250.400.0 |
|                        | 3000 mm          | 6000 mm  | PN0.250.600.0 |

|               |  |  |            |
|---------------|--|--|------------|
| Jeu d'embouts |  |  | PN9.258.17 |
|---------------|--|--|------------|

|                                  |  |  |            |
|----------------------------------|--|--|------------|
| Jeu d'embouts pour profil de sol |  |  | PN9.308.17 |
|----------------------------------|--|--|------------|

|   |  |                    |                                |
|---|--|--------------------|--------------------------------|
| En option :<br>Profil en U pour fixer la paroi vitrée verticalement |  | 3000 mm<br>6000 mm | PN0.308.300.0<br>PN0.308.600.0 |
|---|--|--------------------|--------------------------------|

| Aluminium anodisé avec aspect inox | Larg. min. porte | Longueur | Référence     |
|------------------------------------|------------------|----------|---------------|
| Jeu de profils                     | 1000 mm          | 2000 mm  | PN0.250.200.7 |
|                                    | 1500 mm          | 3000 mm  | PN0.250.300.7 |
|                                    | 2000 mm          | 4000 mm  | PN0.250.400.7 |
|                                    | 3000 mm          | 6000 mm  | PN0.250.600.7 |

|               |  |  |            |
|---------------|--|--|------------|
| Jeu d'embouts |  |  | PN9.258.17 |
|---------------|--|--|------------|

|                                  |  |  |            |
|----------------------------------|--|--|------------|
| Jeu d'embouts pour profil de sol |  |  | PN9.308.17 |
|----------------------------------|--|--|------------|

|   |  |                    |                                |
|---|--|--------------------|--------------------------------|
| En option :<br>Profil en U pour fixer la paroi vitrée verticalement |  | 3000 mm<br>6000 mm | PN0.308.300.7<br>PN0.308.600.7 |
|---|--|--------------------|--------------------------------|

Choix de la garniture

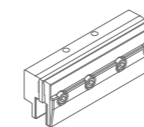

| Suspension latérale                                      | Référence     |
|--|---------------|
| Sans softclose   | PN0.500       |
| Avec 2 softcloses (largeur de porte min. = 1130 mm)      | PN0.500.220   |
| Avec 1 softclose droit (largeur de porte min. = 730 mm)  | PN0.500.020.1 |
| Avec 1 softclose gauche (largeur de porte min. = 730 mm) | PN0.500.020.2 |

Chaque garniture contient les roulettes nécessaires, les supports, le guide et les arrêts.



argenta  
**PUNCH**  
 FIXATION AU PLAFOND

Punch®, en version fixation au plafond, peut être utilisé pour des portes jusqu'à 150 kg. La pince à verre est entièrement dissimulée et les arrêts ainsi que les softcloses éventuels garantissent un fonctionnement extrêmement silencieux. Le profil de roulement est monté au plafond ou entièrement encastré dans le faux plafond. Dans les deux cas, tous les composants restent accessibles en permanence sans endommager l'ensemble. Il est également possible de suspendre le panneau vitré une fois que le plafond est complètement terminé. Tous les profils sont disponibles dans trois couleurs : gris anodisé, aspect inox et noir anodisé.

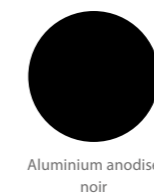
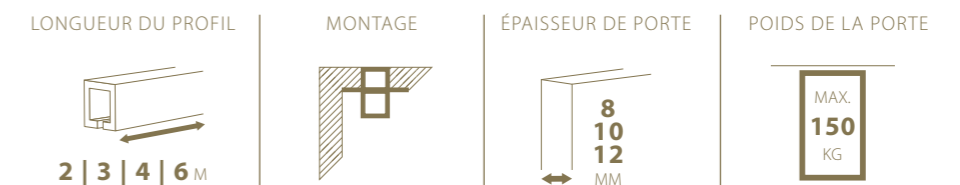

Dessin technique

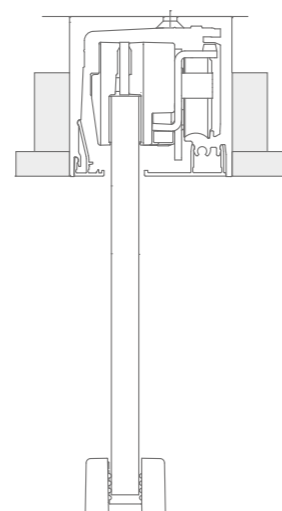
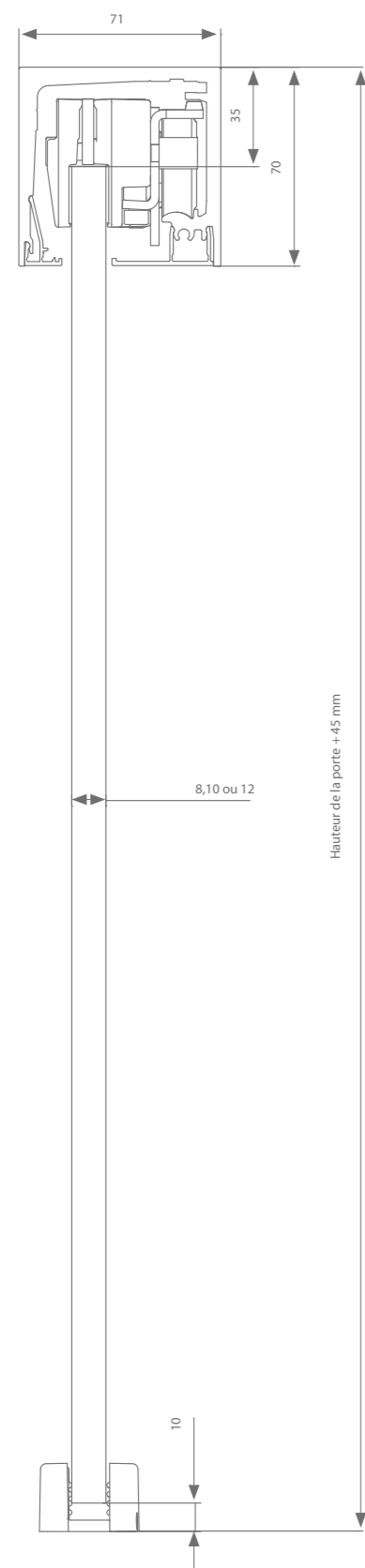

Profils

| Aluminium anodisé gris | Larg. min. porte | Longueur | Référence     |
|------------------------|------------------|----------|---------------|
| Jeu de profils         | 1000 mm          | 2000 mm  | PN0.200.200.0 |
|                        | 1500 mm          | 3000 mm  | PN0.200.300.0 |
|                        | 2000 mm          | 4000 mm  | PN0.200.400.0 |
|                        | 3000 mm          | 6000 mm  | PN0.200.600.0 |

|               |            |  |  |
|---------------|------------|--|--|
| Jeu d'embouts | PN9.208.17 |  |  |
|---------------|------------|--|--|

| Aluminium anodisé noir | Larg. min. porte | Longueur | Référence     |
|------------------------|------------------|----------|---------------|
| Jeu de profils         | 1000 mm          | 2000 mm  | PN0.200.200.2 |
|                        | 1500 mm          | 3000 mm  | PN0.200.300.2 |
|                        | 2000 mm          | 4000 mm  | PN0.200.400.2 |
|                        | 3000 mm          | 6000 mm  | PN0.200.600.2 |

|               |            |  |  |
|---------------|------------|--|--|
| Jeu d'embouts | PN9.208.12 |  |  |
|---------------|------------|--|--|

| Aluminium anodisé avec aspect inox | Larg. min. porte | Longueur | Référence     |
|------------------------------------|------------------|----------|---------------|
| Jeu de profils                     | 1000 mm          | 2000 mm  | PN0.200.200.7 |
|                                    | 1500 mm          | 3000 mm  | PN0.200.300.7 |
|                                    | 2000 mm          | 4000 mm  | PN0.200.400.7 |
|                                    | 3000 mm          | 6000 mm  | PN0.200.600.7 |

|               |            |  |  |
|---------------|------------|--|--|
| Jeu d'embouts | PN9.208.17 |  |  |
|---------------|------------|--|--|

Choix de la garniture

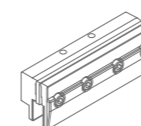

| Suspension latérale                                      | Référence     |
|--|---------------|
| Sans softclose   | PN0.500       |
| Avec 2 softcloses (largeur de porte min. = 1130 mm)      | PN0.500.220   |
| Avec 1 softclose droit (largeur de porte min. = 730 mm)  | PN0.500.020.1 |
| Avec 1 softclose gauche (largeur de porte min. = 730 mm) | PN0.500.020.2 |

Chaque garniture contient les roulettes nécessaires, les supports, le guide et les arrêts.

\*Le verre utilisé doit toujours être durci et satisfaire aux critères de sécurité de la norme EN 12150.

# argenta

## PUNCH KITS COMPLETS FIXATION AU PLAFOND

Dessin technique

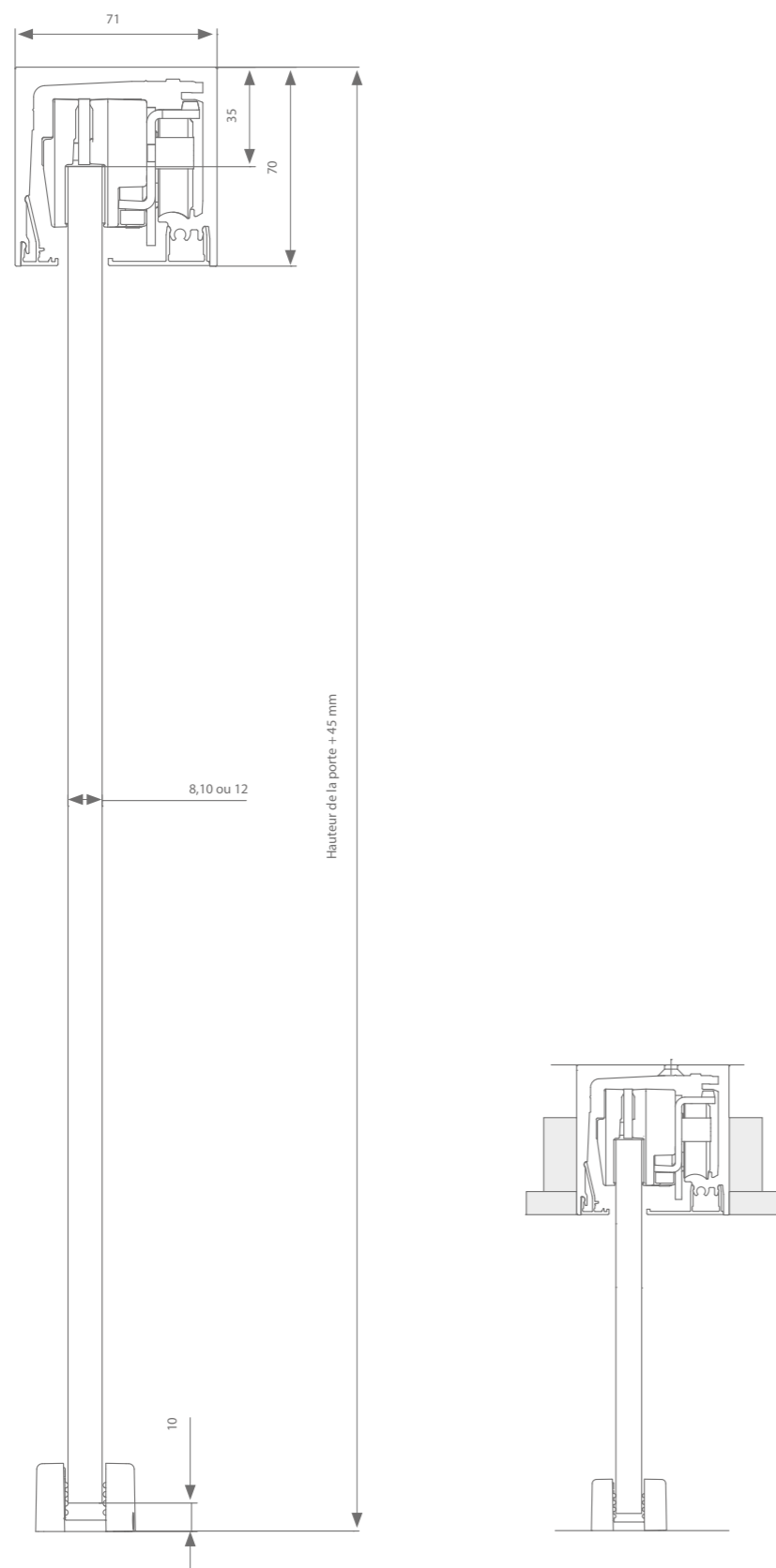

Un kit complet comprend les composants suivants :

- Jeu avec tous les profils nécessaires
- 2 embouts
- Garniture composée de :
  - 2 pinces à verre
  - 2 roulettes
  - 2 arrêts ou 2 softcloses
  - Guide

### Noir anodisé

| Description                   | Larg. min. porte | Longueur | Référence     |
|-------------------------------|------------------|----------|---------------|
| Punch® sans softclose         | 1000 mm          | 2000 mm  | PN0.500.200.2 |
| Punch® avec double softclose* | 1130 mm          | 2260 mm  | PN0.500.220.2 |
| Punch® sans softclose         | 1500 mm          | 3000 mm  | PN0.500.300.2 |
| Punch® avec double softclose* | 1500 mm          | 3000 mm  | PN0.500.320.2 |

### Gris anodisé

| Description                   | Larg. min. porte | Longueur | Référence     |
|-------------------------------|------------------|----------|---------------|
| Punch® sans softclose         | 1000 mm          | 2000 mm  | PN0.500.200.0 |
| Punch® avec double softclose* | 1130 mm          | 2260 mm  | PN0.500.220.0 |
| Punch® sans softclose         | 1500 mm          | 3000 mm  | PN0.500.300.0 |
| Punch® avec double softclose* | 1500 mm          | 3000 mm  | PN0.500.320.0 |

### Aluminium anodisé aspect inox

| Description                   | Larg. min. porte | Longueur | Référence     |
|-------------------------------|------------------|----------|---------------|
| Punch® sans softclose         | 1000 mm          | 2000 mm  | PN0.500.200.7 |
| Punch® avec double softclose* | 1130 mm          | 2260 mm  | PN0.500.220.7 |
| Punch® sans softclose         | 1500 mm          | 3000 mm  | PN0.500.300.7 |
| Punch® avec double softclose* | 1500 mm          | 3000 mm  | PN0.500.320.7 |

\* 2 softcloses = largeur de porte minimum 1130 mm

\*\*Le verre utilisé doit toujours être durci et satisfaire aux critères de sécurité de la norme EN 12150.



argenta  
**PUNCH**  
 FIXATION MURALE

Punch®, en version fixation murale, peut être utilisé pour des portes jusqu'à 150 kg. La pince à verre est entièrement dissimulée et les arrêts ainsi que les softcloses éventuels garantissent un fonctionnement extrêmement silencieux. Le profil de roulement se visse facilement dans le mur, le système ne nécessite donc pas de supports muraux. Les points de fixation sont ensuite dissimulés discrètement au moyen des profils de recouvrement adéquats. Tous les composants peuvent aussi être facilement remplacés ultérieurement sans endommager l'ensemble. Tous les profils sont disponibles dans trois couleurs : gris anodisé, aspect inox et noir anodisé.

LONGUEUR DU PROFIL

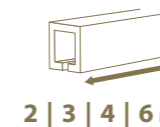

2 | 3 | 4 | 6 M

MONTAGE



ÉPAISSEUR DE PORTE



8  
10  
12  
MM

POIDS DE LA PORTE



MAX.  
150  
KG



Aluminium  
anodisé

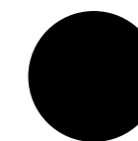

Aluminium anodisé  
noir



Aspect inox



Dessin technique

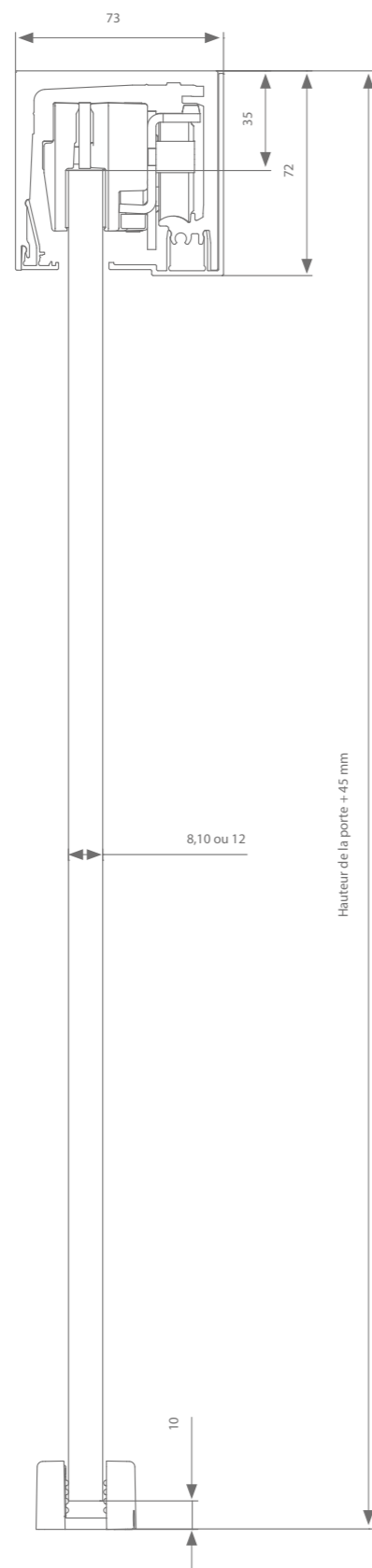

Profils

| Aluminium anodisé gris | Larg. min. porte | Longueur | Référence     |
|------------------------|------------------|----------|---------------|
| Jeu de profils         | 1000 mm          | 2000 mm  | PN0.210.200.0 |
|                        | 1500 mm          | 3000 mm  | PN0.210.300.0 |
|                        | 2000 mm          | 4000 mm  | PN0.210.400.0 |
|                        | 3000 mm          | 6000 mm  | PN0.210.600.0 |

|               |  |  |            |
|---------------|--|--|------------|
| Jeu d'embouts |  |  | PN9.218.17 |
|---------------|--|--|------------|

| Aluminium anodisé noir | Larg. min. porte | Longueur | Référence     |
|------------------------|------------------|----------|---------------|
| Jeu de profils         | 1000 mm          | 2000 mm  | PN0.210.200.2 |
|                        | 1500 mm          | 3000 mm  | PN0.210.300.2 |
|                        | 2000 mm          | 4000 mm  | PN0.210.400.2 |
|                        | 3000 mm          | 6000 mm  | PN0.210.600.2 |

|               |  |  |            |
|---------------|--|--|------------|
| Jeu d'embouts |  |  | PN9.218.12 |
|---------------|--|--|------------|

| Aluminium anodisé avec aspect inox | Larg. min. porte | Longueur | Référence     |
|------------------------------------|------------------|----------|---------------|
| Jeu de profils                     | 1000 mm          | 2000 mm  | PN0.210.200.7 |
|                                    | 1500 mm          | 3000 mm  | PN0.210.300.7 |
|                                    | 2000 mm          | 4000 mm  | PN0.210.400.7 |
|                                    | 3000 mm          | 6000 mm  | PN0.210.600.7 |

|               |  |  |            |
|---------------|--|--|------------|
| Jeu d'embouts |  |  | PN9.218.17 |
|---------------|--|--|------------|

Choix de la garniture

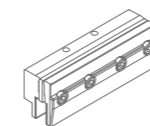

| Suspension latérale                                      | Référence     |
|--|---------------|
| Sans softclose   | PN0.500       |
| Avec 2 softcloses (largeur de porte min. = 1130 mm)      | PN0.500.220   |
| Avec 1 softclose droit (largeur de porte min. = 730 mm)  | PN0.500.020.1 |
| Avec 1 softclose gauche (largeur de porte min. = 730 mm) | PN0.500.020.2 |

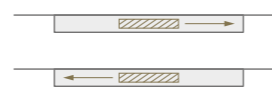

Chaque garniture contient les roulettes nécessaires, les supports, le guide et les arrêts.

\*Le verre utilisé doit toujours être durci et satisfaire aux critères de sécurité de la norme EN 12150.

# argenta

## PUNCH KITS COMPLETS FIXATION MURALE

Dessin technique

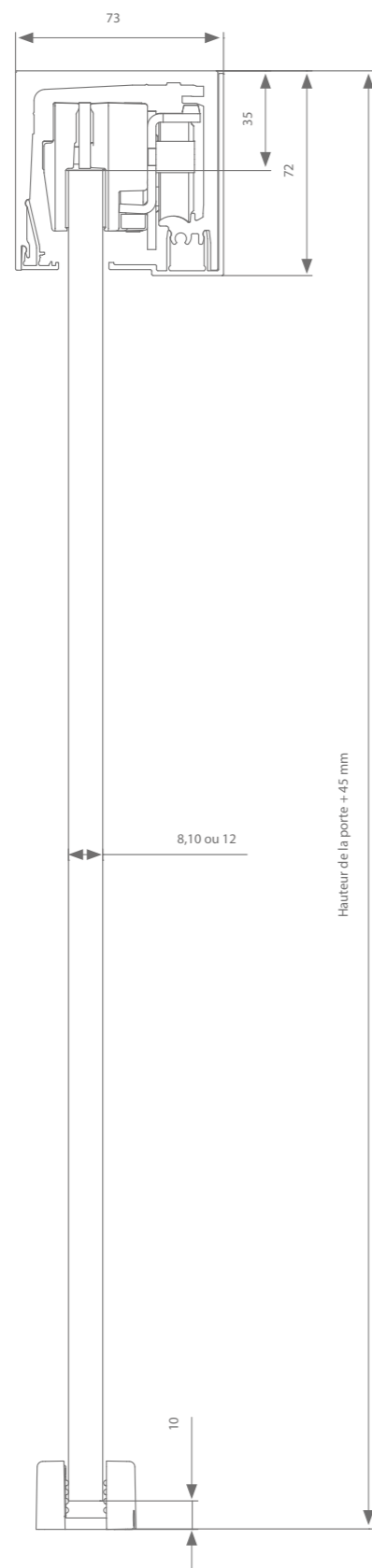

Un kit complet comprend les composants suivants :

- Jeu avec tous les profils nécessaires
- 2 embouts
- Garniture composée de :
  - 2 pinces à verre
  - 2 roulettes
  - 2 arrêts ou 2 softcloses
  - Guide

### Noir anodisé

| Description                   | Larg. min. porte | Longueur | Référence     |
|-------------------------------|------------------|----------|---------------|
| Punch® sans softclose         | 1000 mm          | 2000 mm  | PN0.510.200.2 |
| Punch® avec double softclose* | 1130 mm          | 2000 mm  | PN0.510.220.2 |
| Punch® sans softclose         | 1500 mm          | 3000 mm  | PN0.510.300.2 |
| Punch® avec double softclose* | 1500 mm          | 3000 mm  | PN0.510.320.2 |

### Gris anodisé

| Description                   | Larg. min. porte | Longueur | Référence     |
|-------------------------------|------------------|----------|---------------|
| Punch® sans softclose         | 1000 mm          | 2000 mm  | PN0.510.200.0 |
| Punch® avec double softclose* | 1130 mm          | 2000 mm  | PN0.510.220.0 |
| Punch® sans softclose         | 1500 mm          | 3000 mm  | PN0.510.300.0 |
| Punch® avec double softclose* | 1500 mm          | 3000 mm  | PN0.510.320.0 |

### Aluminium anodisé aspect inox

| Description                   | Larg. min. porte | Longueur | Référence     |
|-------------------------------|------------------|----------|---------------|
| Punch® sans softclose         | 1000 mm          | 2000 mm  | PN0.510.200.7 |
| Punch® avec double softclose* | 1130 mm          | 2000 mm  | PN0.510.220.7 |
| Punch® sans softclose         | 1500 mm          | 3000 mm  | PN0.510.300.7 |
| Punch® avec double softclose* | 1500 mm          | 3000 mm  | PN0.510.320.7 |

\* 2 softcloses = largeur de porte minimum 1130 mm

\*\*Le verre utilisé doit toujours être durci et satisfaire aux critères de sécurité de la norme EN 12150.



# 02

## EXPERT VERRE

ARLU® commercialise depuis longtemps la gamme expert pour une application intérieur, cette gamme connaît depuis un grand succès. De nombreuses références montrent que cette ferrure de grande qualité est devenue une valeur bien établie dans la gamme ARLU. La ferrure Expert offre une valeur ajoutée qualitative et garantit une très longue durée de vie (min. 100.000 cycles).

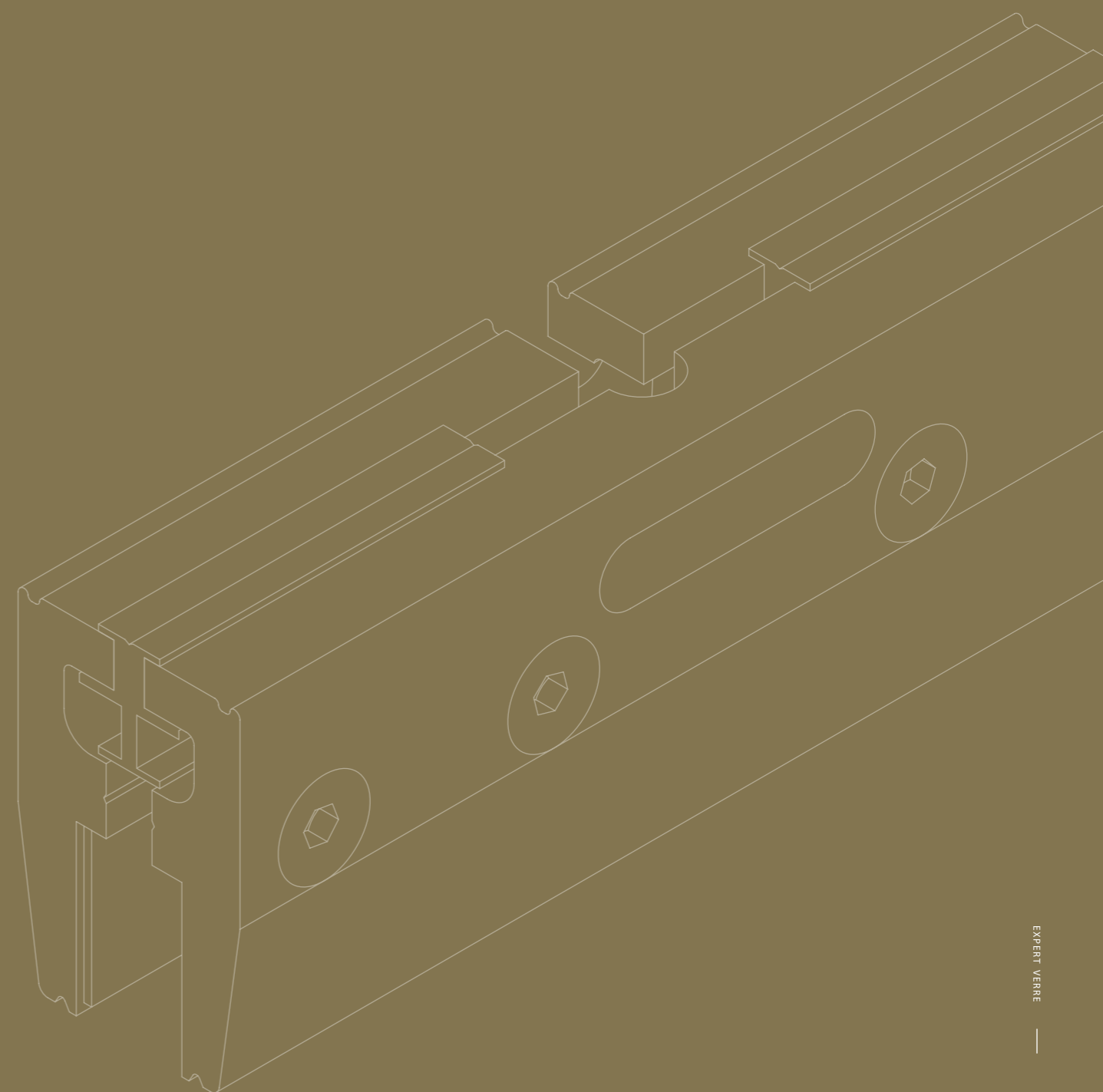



argenta expert verre  
**informations d'ordre général**

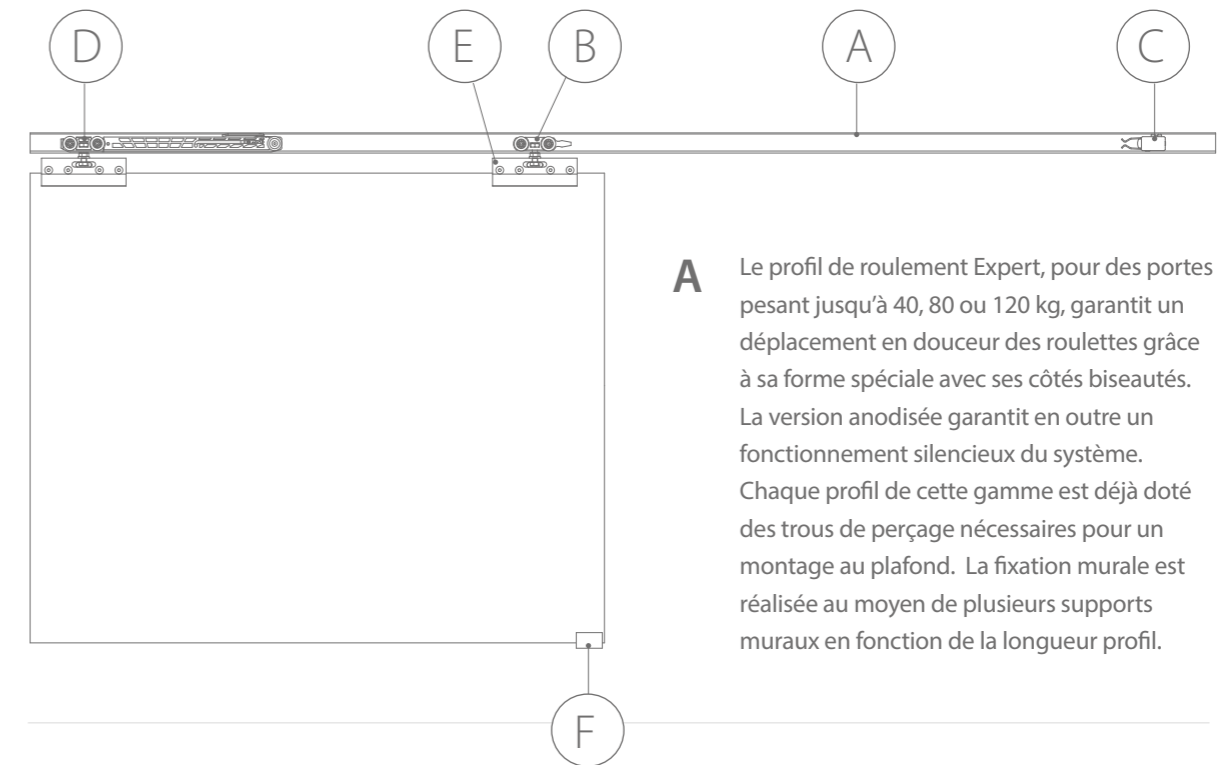

**A** Le profil de roulement Expert, pour des portes pesant jusqu'à 40, 80 ou 120 kg, garantit un déplacement en douceur des roulettes grâce à sa forme spéciale avec ses côtés biseautés. La version anodisée garantit en outre un fonctionnement silencieux du système. Chaque profil de cette gamme est déjà doté des trous de perçage nécessaires pour un montage au plafond. La fixation murale est réalisée au moyen de plusieurs supports muraux en fonction de la longueur profil.

**B** Les roulettes à roulements à billes assurent un fonctionnement aisé et silencieux de la porte coulissante ; une roulette en plastique Superior avec des roulements à billes supplémentaires de qualité supérieure a également été créée pour la gamme de 80 kg et 120 kg.

**C** Lorsque la porte atteint sa position finale, la roulette est retenue par l'arrêt qui maintient la porte en position ouverte ou fermée. L'arrêt est facile à déplacer et la force de serrage est réglable. L'arrêt 80 kg Superior est équipé d'une pince en acier ressort inox très puissante qui garantit également une plus longue durée de vie.

**D** Expert offre la possibilité d'opter pour un système softclose/softopen pour une fermeture et une ouverture de la porte en douceur et en toute sécurité, sans aucun impact sur le mur. Cette option est également recommandée pour protéger les doigts des enfants. Tout comme les roulettes, le système softclose est doté de roulements à billes par roue pour des portes de maximum 40 kg, 80 kg ou 120 kg.

**E** La pince à verre pour des épaisseurs de verre de 8, 10 ou 12 mm est capable de supporter le panneau vitré sans devoir percer le verre.

**F** Un guide inférieur, qui peut être utilisé pour les trois épaisseurs de verre, garantit toujours la position verticale de la porte lors de l'ouverture et de la fermeture.



argenta  
**EXPERT**  
 40 KG

Cette ferrure pour porte coulissante permet de déplacer en douceur et de manière silencieuse des portes vitrées pesant jusqu'à 40 kg. Les portes peuvent avoir une épaisseur de 8, 10 ou 12 mm ; les arrêts et le(s) softclose(s) garantissent un fonctionnement extrêmement silencieux. Un guide inférieur, qui peut être utilisé pour les trois épaisseurs de verre, garantit toujours la position verticale de la porte lors de l'ouverture et de la fermeture. Les profils de recouvrement et les embouts confèrent à l'ensemble une belle finition épurée.

LONGUEUR DU PROFIL

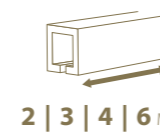

2 | 3 | 4 | 6 M

MONTAGE



ÉPAISSEUR DE PORTE



8  
10  
12  
MM

POIDS DE LA PORTE



MAX.  
40  
KG



Aluminium  
 anodisé

Dessin technique

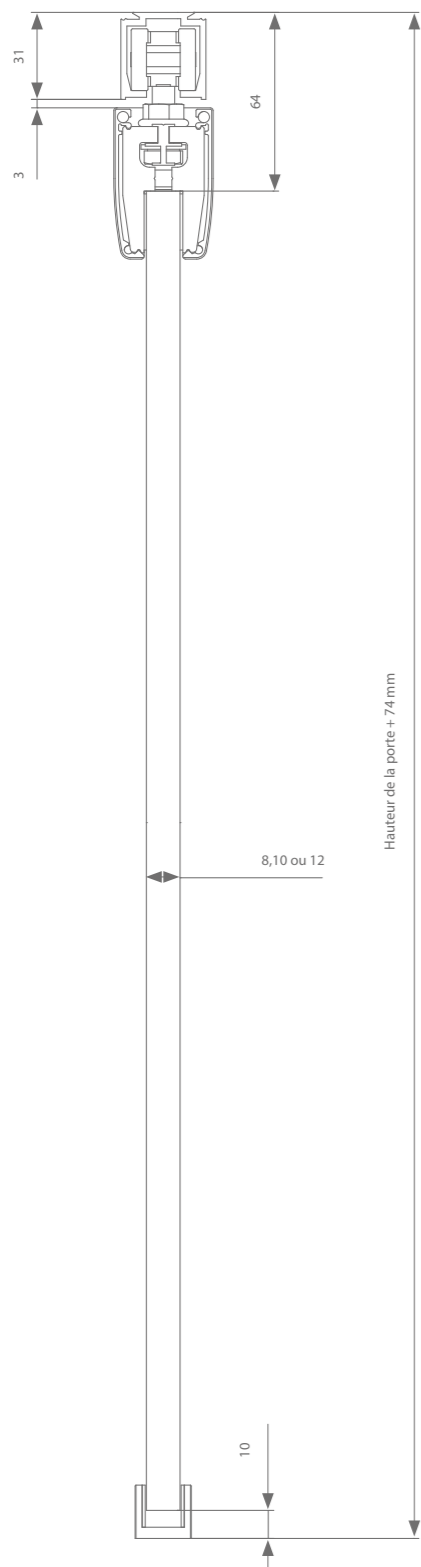

Réglage de la hauteur : +/- 3 mm

Profils

|  | Larg. max. porte | Longueur | Référence   |
|--|------------------|----------|-------------|
| <b>Profil de roulement</b>                   | 1000 mm          | 2000 mm  | AG0.208.200 |
|  | 1500 mm          | 3000 mm  | AG0.208.300 |
|  | 2000 mm          | 4000 mm  | AG0.208.400 |
|  | 3000 mm          | 6000 mm  | AG0.208.600 |
| <b>Profil de recouvrement pincés à verre</b> | 1000 mm          | 2000 mm  | AK7.918.200 |
|  | 1500 mm          | 3000 mm  | AK7.918.300 |
|  | 2000 mm          | 4000 mm  | AK7.918.400 |
|  | 3000 mm          | 6000 mm  | AK7.918.600 |
| <b>+ embouts (2x):</b>                       |                  |          |             |
| <b>8mm d'épaisseur de porte</b>              |                  |          | AK9.978.008 |
| <b>10mm d'épaisseur de porte</b>             |                  |          | AK9.978.010 |
| <b>12mm d'épaisseur de porte</b>             |                  |          | AK9.978.012 |

Choix de la garniture

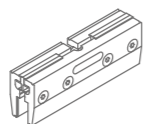

| Suspension transversale                            | Référence   |
|--|-------------|
| Sans softclose                                     | AG0.500     |
| Avec 1 softclose (largeur de porte min. = 502 mm)  | AG0.500.200 |
| Avec 2 softcloses (largeur de porte min. = 739 mm) | AG0.500.220 |

Chaque garniture contient les roulettes nécessaires, les supports, le guide et les arrêts.

\*Le verre utilisé doit toujours être durci et satisfaire aux critères de sécurité de la norme EN 12150.

Dessin technique

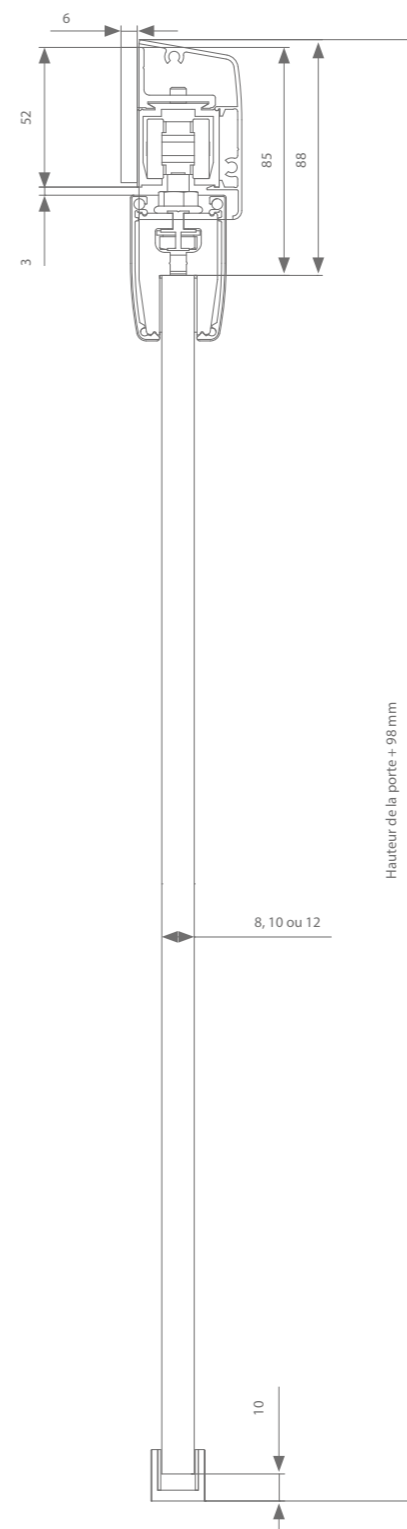

Réglage de la hauteur : +/- 3 mm

Profils

|  | Larg. max. porte      | Longueur | Référence   |
|--|-----------------------|----------|-------------|
| <b>Profil de roulement</b>                   | 1000 mm               | 2000 mm  | AG0.208.200 |
|  | 1500 mm               | 3000 mm  | AG0.208.300 |
|  | 2000 mm               | 4000 mm  | AG0.208.400 |
|  | 3000 mm               | 6000 mm  | AG0.208.600 |
| <b>Support mural</b>                         | Tous les 500 - 600 mm |          | AK1.118.0   |
| <b>Profil de recouvrement pincés à verre</b> | 1000 mm               | 2000 mm  | AK0.928.200 |
|  | 1500 mm               | 3000 mm  | AK0.928.300 |
|  | 2000 mm               | 4000 mm  | AK0.928.400 |
|  | 3000 mm               | 6000 mm  | AK0.928.600 |
| <b>+ embouts</b>                             |                       |          |             |
|  |                       |          | AK9.958     |
| <b>Profil de recouvrement pincés à verre</b> | 1000 mm               | 2000 mm  | AK7.918.200 |
|  | 1500 mm               | 3000 mm  | AK7.918.300 |
|  | 2000 mm               | 4000 mm  | AK7.918.400 |
|  | 3000 mm               | 6000 mm  | AK.918.600  |
| <b>+ embouts (2x):</b>                       |                       |          |             |
| <b>8mm d'épaisseur de porte</b>              |                       |          | AK9.978.008 |
| <b>10mm d'épaisseur de porte</b>             |                       |          | AK9.978.010 |
| <b>12 mm d'épaisseur de porte</b>            |                       |          | AK9.978.012 |

Choix de la garniture

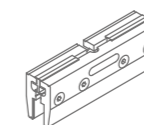

| Suspension transversale                            | Référence   |
|--|-------------|
| Sans softclose                                     | AG0.500     |
| Avec 1 softclose (largeur de porte min. = 502 mm)  | AG0.500.020 |
| Avec 2 softcloses (largeur de porte min. = 739 mm) | AG0.500.220 |

Chaque garniture contient les roulettes nécessaires, les supports, le guide et les arrêts.

\*Le verre utilisé doit toujours être durci et satisfaire aux critères de sécurité de la norme EN 12150.



argenta  
**EXPERT**  
80 KG

Cette ferrure pour porte coulissante permet de déplacer en douceur et de manière silencieuse des portes vitrées pesant jusqu'à 80 kg. Les portes peuvent avoir une épaisseur de 8, 10 ou 12 mm ; les arrêts et le(s) softclose(s) garantissent un fonctionnement extrêmement silencieux. Un guide inférieur, qui peut être utilisé pour les trois épaisseurs de verre, garantit toujours la position verticale de la porte lors de l'ouverture et de la fermeture. Les profils de recouvrement et les embouts confèrent à l'ensemble une belle finition épurée.

LONGUEUR DU PROFIL

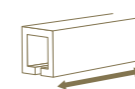

2 | 3 | 4 | 6 M

MONTAGE



ÉPAISSEUR DE PORTE



POIDS DE LA PORTE



Aluminium  
anodisé

Dessin technique

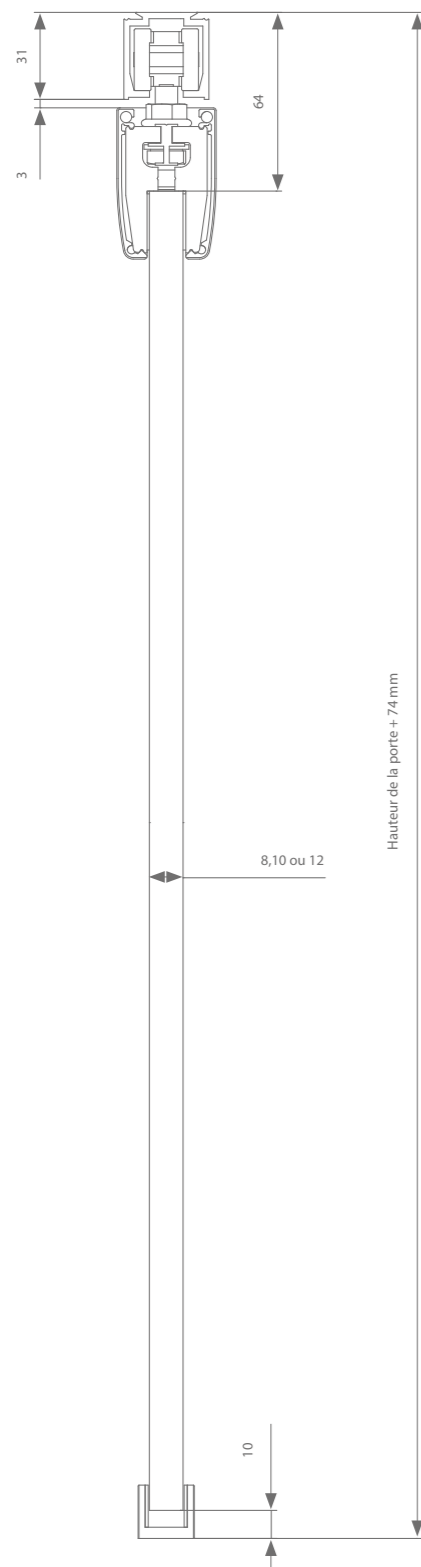

Profils

|  | Larg. max. porte | Longueur | Référence   |
|--|------------------|----------|-------------|
| <b>Profil de roulement</b>                   | 1000 mm          | 2000 mm  | AK0.208.200 |
|  | 1500 mm          | 3000 mm  | AK0.208.300 |
|  | 2000 mm          | 4000 mm  | AK0.208.400 |
|  | 3000 mm          | 6000 mm  | AK0.208.600 |
| <b>Profil de recouvrement pincés à verre</b> | 1000 mm          | 2000 mm  | AK7.918.200 |
|  | 1500 mm          | 3000 mm  | AK7.918.300 |
|  | 2000 mm          | 4000 mm  | AK7.918.400 |
|  | 3000 mm          | 6000 mm  | AK7.918.600 |
| <b>+ embouts (2x):</b>                       |                  |          |             |
| 8mm d'épaisseur de porte                     |                  |          | AK9.978.008 |
| 10mm d'épaisseur de porte                    |                  |          | AK9.978.010 |
| 12mm d'épaisseur de porte                    |                  |          | AK9.978.012 |

Choix de la garniture

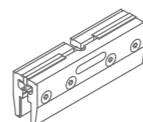

| Suspension transversale                           | Référence   |
|---|-------------|
| Sans softclose                                    | AK0.500     |
| Avec 1 softclose (largeur de porte min. = 502 mm) | AK0.500.020 |

Chaque garniture contient les roulettes nécessaires, les supports, le guide et les arrêts.

Réglage de la hauteur : +/- 3 mm

\*Le verre utilisé doit toujours être durci et satisfaire aux critères de sécurité de la norme EN 12150.

Dessin technique

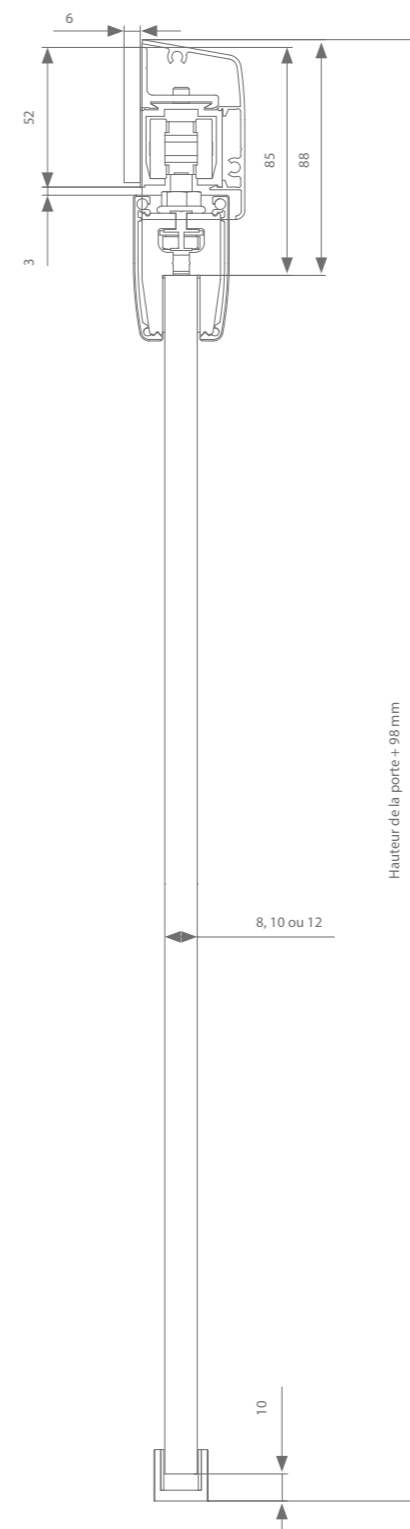

Profils

|  | Larg. max. porte      | Longueur | Référence   |
|--|-----------------------|----------|-------------|
| <b>Profil de roulement</b>                   | 1000 mm               | 2000 mm  | AK0.208.200 |
|  | 1500 mm               | 3000 mm  | AK0.208.300 |
|  | 2000 mm               | 4000 mm  | AK0.208.400 |
|  | 3000 mm               | 6000 mm  | AK0.208.600 |
| <b>Support mural</b>                         | Tous les 500 - 600 mm |          | AK1.118.0   |
| <b>Profil de recouvrement pincés à verre</b> | 1000 mm               | 2000 mm  | AK0.928.200 |
|  | 1500 mm               | 3000 mm  | AK0.928.300 |
|  | 2000 mm               | 4000 mm  | AK0.928.400 |
|  | 3000 mm               | 6000 mm  | AK0.928.600 |
| <b>+ embouts</b>                             |                       |          |             |
|  |                       |          | AK9.958     |
| <b>Profil de recouvrement pincés à verre</b> | 1000 mm               | 2000 mm  | AK7.918.200 |
|  | 1500 mm               | 3000 mm  | AK7.918.300 |
|  | 2000 mm               | 4000 mm  | AK7.918.400 |
|  | 3000 mm               | 6000 mm  | AK.918.600  |
| <b>+ embouts (2x):</b>                       |                       |          |             |
| 8mm d'épaisseur de porte                     |                       |          | AK9.978.008 |
| 10mm d'épaisseur de porte                    |                       |          | AK9.978.010 |
| 12 mm d'épaisseur de porte                   |                       |          | AK9.978.012 |

Choix de la garniture

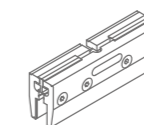

| Suspension transversale                           | Référence   |
|---|-------------|
| Sans softclose                                    | AK0.500     |
| Avec 1 softclose (largeur de porte min. = 502 mm) | AK0.500.020 |

Chaque garniture contient les roulettes nécessaires, les supports, le guide et les arrêts.

Réglage de la hauteur : +/- 3 mm

\*Le verre utilisé doit toujours être durci et satisfaire aux critères de sécurité de la norme EN 12150.





# argenta **EXPERT** 80 KG SUPERIOR

La gamme Expert propose une version Superior à partir de 80 kg. Ces produits garantissent une plus longue durée de vie et un fonctionnement plus silencieux. Expert 80 kg Superior permet de déplacer de manière encore plus douce et silencieuse des portes vitrées pesant jusqu'à 80 kg. Les roulettes de ces garnitures sont en effet équipées de roulements à billes supplémentaires de qualité supérieure pour un fonctionnement extrêmement discret. Les portes peuvent avoir une épaisseur de 8, 10 ou 12 mm ; les arrêts et le(s) softclose(s) garantissent un roulement en douceur de la porte vitrée. L'arrêt 80 kg Superior est équipé d'une pince en acier ressort inox très puissante qui garantit également une plus longue durée de vie. Un guide inférieur, qui peut être utilisé pour les trois épaisseurs de verre, garantit toujours la position verticale de la porte lors de l'ouverture et de la fermeture. Les profils de recouvrement et les embouts confèrent à l'ensemble une belle finition épurée.

LONGUEUR DU PROFIL

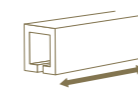

2 | 3 | 4 | 6 M

MONTAGE



ÉPAISSEUR DE PORTE



8  
10  
12  
MM

POIDS DE LA PORTE



Aluminium  
anodisé

Dessin technique

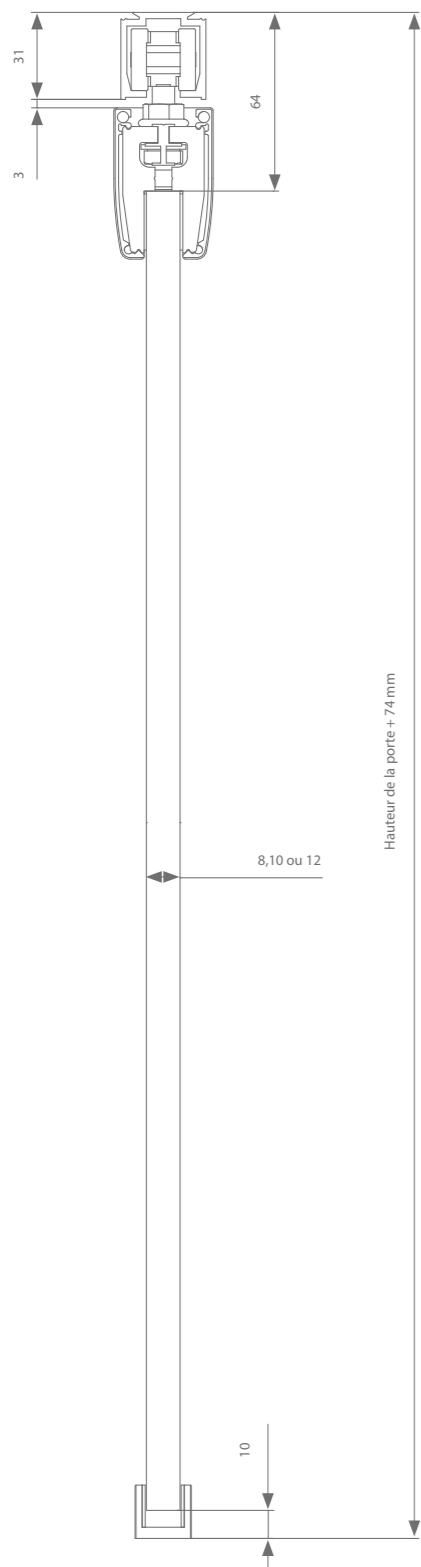

Réglage de la hauteur : +/- 3 mm

Profils

|                                  | Larg. max. porte | Longueur | Référence   |
|----------------------------------|------------------|----------|-------------|
| <b>Profil de roulement</b>       | 1000 mm          | 2000 mm  | AK0.208.200 |
|                                  | 1500 mm          | 3000 mm  | AK0.208.300 |
|                                  | 2000 mm          | 4000 mm  | AK0.208.400 |
|                                  | 3000 mm          | 6000 mm  | AK0.208.600 |
| <b>Profil de recouvrement</b>    | 1000 mm          | 2000 mm  | AK7.918.200 |
|                                  | 1500 mm          | 3000 mm  | AK7.918.300 |
|                                  | 2000 mm          | 4000 mm  | AK7.918.400 |
|                                  | 3000 mm          | 6000 mm  | AK7.918.600 |
| <b>+ embouts (2x):</b>           |                  |          |             |
| <b>8mm d'épaisseur de porte</b>  |                  |          | AK9.978.008 |
| <b>10mm d'épaisseur de porte</b> |                  |          | AK9.978.010 |
| <b>12mm d'épaisseur de porte</b> |                  |          | AK9.978.012 |

Choix de la garniture

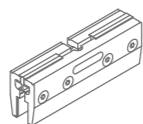

| Suspension transversale                            | Référence      |
|--|----------------|
| Sans softclose                                     | AK0.500.080    |
| Avec 1 softclose (largeur de porte min. = 502 mm)  | AK0.500.080.20 |
| Avec 2 softcloses (largeur de porte min. = 739 mm) | AK0.500.082.20 |

Chaque garniture contient les roulettes nécessaires, les supports, le guide et les arrêts.

\*Le verre utilisé doit toujours être durci et satisfaire aux critères de sécurité de la norme EN 12150.

Dessin technique

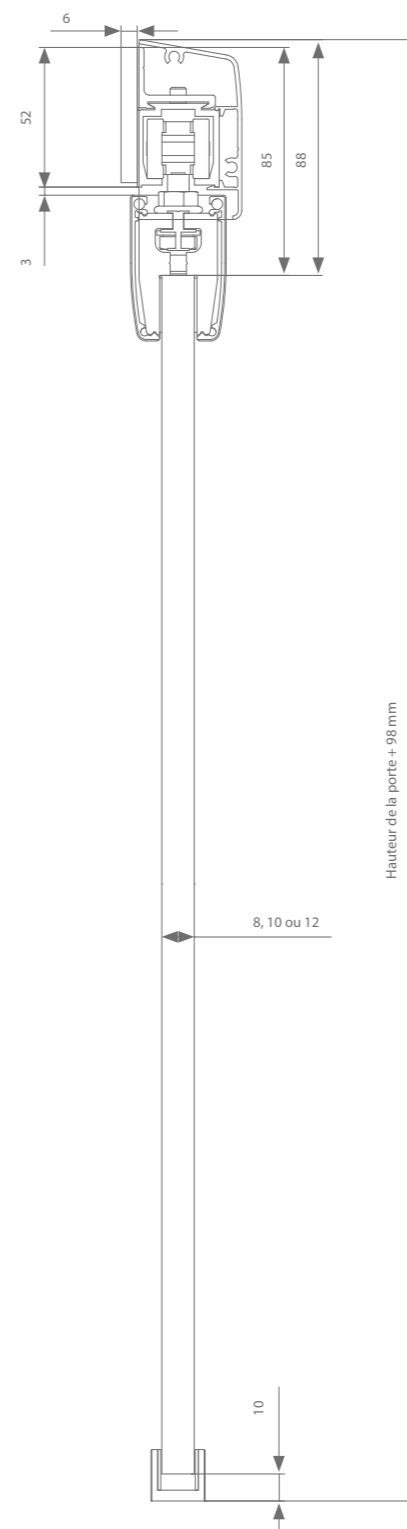

Réglage de la hauteur : +/- 3 mm

Profils

|                                   | Larg. max. porte      | Longueur | Référence   |
|-----------------------------------|-----------------------|----------|-------------|
| <b>Profil de roulement</b>        | 1000 mm               | 2000 mm  | AK0.208.200 |
|                                   | 1500 mm               | 3000 mm  | AK0.208.300 |
|                                   | 2000 mm               | 4000 mm  | AK0.208.400 |
|                                   | 3000 mm               | 6000 mm  | AK0.208.600 |
| <b>Support mural</b>              | Tous les 500 - 600 mm |          | AK1.118.0   |
| <b>Profil de recouvrement</b>     | 1000 mm               | 2000 mm  | AK0.928.200 |
|                                   | 1500 mm               | 3000 mm  | AK0.928.300 |
|                                   | 2000 mm               | 4000 mm  | AK0.928.400 |
|                                   | 3000 mm               | 6000 mm  | AK0.928.600 |
| <b>+ embouts</b>                  |                       |          | AK9.958     |
| <b>Profil de recouvrement</b>     | 1000 mm               | 2000 mm  | AK7.918.200 |
|                                   | 1500 mm               | 3000 mm  | AK7.918.300 |
|                                   | 2000 mm               | 4000 mm  | AK7.918.400 |
|                                   | 3000 mm               | 6000 mm  | AK7.918.600 |
| <b>+ embouts (2x):</b>            |                       |          |             |
| <b>8mm d'épaisseur de porte</b>   |                       |          | AK9.978.008 |
| <b>10mm d'épaisseur de porte</b>  |                       |          | AK9.978.010 |
| <b>12 mm d'épaisseur de porte</b> |                       |          | AK9.978.012 |

Choix de la garniture

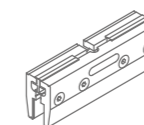

| Suspension transversale                            | Référence      |
|--|----------------|
| Sans softclose                                     | AK0.500.080    |
| Avec 1 softclose (largeur de porte min. = 502 mm)  | AK0.500.080.20 |
| Avec 2 softcloses (largeur de porte min. = 739 mm) | AK0.500.082.20 |

Chaque garniture contient les roulettes nécessaires, les supports, le guide et les arrêts.

\*Le verre utilisé doit toujours être durci et satisfaire aux critères de sécurité de la norme EN 12150.



argenta  
**EXPERT**  
 120 KG SUPERIOR

Cette ferrure pour porte coulissante permet de déplacer en douceur et de manière silencieuse des portes vitrées pesant jusqu'à 120 kg. Les portes peuvent avoir une épaisseur de 8, 10 ou 12 mm ; les arrêts et le(s) softclose(s) garantissent un fonctionnement extrêmement silencieux. Un guide inférieur, qui peut être utilisé pour les trois épaisseurs de verre, garantit toujours la position verticale de la porte lors de l'ouverture et de la fermeture. Les profils de recouvrement et les embouts confèrent à l'ensemble une belle finition épurée.

LONGUEUR DU PROFIL

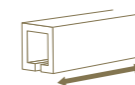

2 | 3 | 4 | 6 M

MONTAGE



ÉPAISSEUR DE PORTE



8  
10  
12  
MM

POIDS DE LA PORTE



MAX.  
120  
KG



Aluminium  
anodisé

Dessin technique

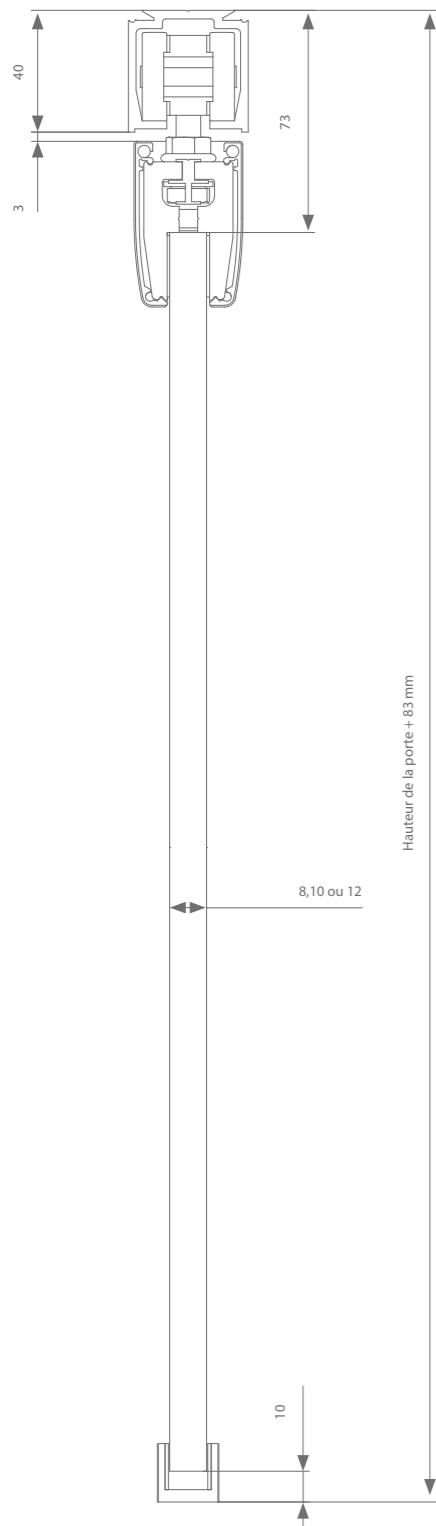

Profils

|  | Larg. max. porte | Longueur | Référence   |
|--|------------------|----------|-------------|
| <b>Profil de roulement</b>                   | 1000 mm          | 2000 mm  | AM0.208.200 |
|  | 1500 mm          | 3000 mm  | AM0.208.300 |
|  | 2000 mm          | 4000 mm  | AM0.208.400 |
|  | 3000 mm          | 6000 mm  | AM0.208.600 |
| <b>Profil de recouvrement pincés à verre</b> | 1000 mm          | 2000 mm  | AK7.918.200 |
|  | 1500 mm          | 3000 mm  | AK7.918.300 |
|  | 2000 mm          | 4000 mm  | AK7.918.400 |
|  | 3000 mm          | 6000 mm  | AK7.918.600 |
| <b>Embouts (2x):</b>                         |                  |          |             |
| 8mm d'épaisseur de porte                     |                  |          | AK9.978.008 |
| 10mm d'épaisseur de porte                    |                  |          | AK9.978.010 |
| 12mm d'épaisseur de porte                    |                  |          | AK9.978.012 |

Choix de la garniture

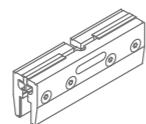

| Suspension transversale                            | Référence   |
|--|-------------|
| Sans softclose                                     | AM0.500     |
| Avec 1 softclose (largeur de porte min. = 553 mm)  | AM0.500.020 |
| Avec 2 softcloses (largeur de porte min. = 789 mm) | AM0.500.220 |

Chaque garniture contient les roulettes nécessaires, les supports, le guide et les arrêts.

Réglage de la hauteur : +/- 5 mm

\*Le verre utilisé doit toujours être durci et satisfaire aux critères de sécurité de la norme EN 12150.

Dessin technique

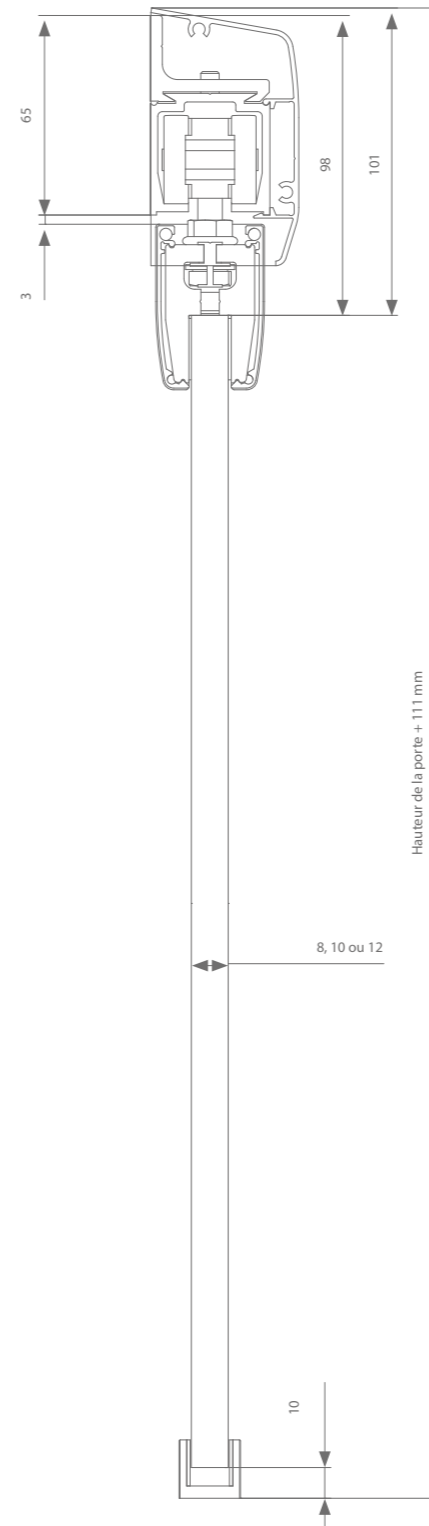

Profils

|  | Larg. max. porte      | Longueur | Référence   |
|--|-----------------------|----------|-------------|
| <b>Profil de roulement</b>                   | 1000 mm               | 2000 mm  | AM0.208.200 |
|  | 1500 mm               | 3000 mm  | AM0.208.300 |
|  | 2000 mm               | 4000 mm  | AM0.208.400 |
|  | 3000 mm               | 6000 mm  | AM0.208.600 |
| <b>Support mural</b>                         | Tous les 500 - 600 mm |          | AM1.118.0   |
| <b>Profil de recouvrement pincés à verre</b> | 1000 mm               | 2000 mm  | AM0.928.200 |
|  | 1500 mm               | 3000 mm  | AM0.928.300 |
|  | 2000 mm               | 4000 mm  | AM0.928.400 |
|  | 3000 mm               | 6000 mm  | AM0.928.600 |
| <b>+ embouts</b>                             |                       |          | AM9.958     |
| <b>Profil de recouvrement pincés à verre</b> | 1000 mm               | 2000 mm  | AK7.918.200 |
|  | 1500 mm               | 3000 mm  | AK7.918.300 |
|  | 2000 mm               | 4000 mm  | AK7.918.400 |
|  | 3000 mm               | 6000 mm  | AK7.918.600 |
| <b>Embouts (2x):</b>                         |                       |          |             |
| 8mm d'épaisseur de porte                     |                       |          | AK9.978.008 |
| 10mm d'épaisseur de porte                    |                       |          | AK9.978.010 |
| 12 mm d'épaisseur de porte                   |                       |          | AK9.978.012 |

Choix de la garniture

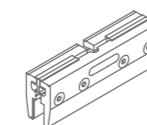

| Suspension transversale                            | Référence   |
|--|-------------|
| Sans softclose                                     | AM0.500     |
| Avec 1 softclose (largeur de porte min. = 553 mm)  | AM0.500.020 |
| Avec 2 softcloses (largeur de porte min. = 789 mm) | AK0.500.220 |

Chaque garniture contient les roulettes nécessaires, les supports, le guide et les arrêts.

Réglage de la hauteur : +/- 5 mm

\*Le verre utilisé doit toujours être durci et satisfaire aux critères de sécurité de la norme EN 12150.



# 03

## CUBE VERRE

La ferrure Cube a un aspect visuel beaucoup plus épuré vu qu'elle ne nécessite pas de supports muraux. Le profil de roulement est doté de trous de perçage latéraux et peut donc être vissé au mur en un rien de temps.

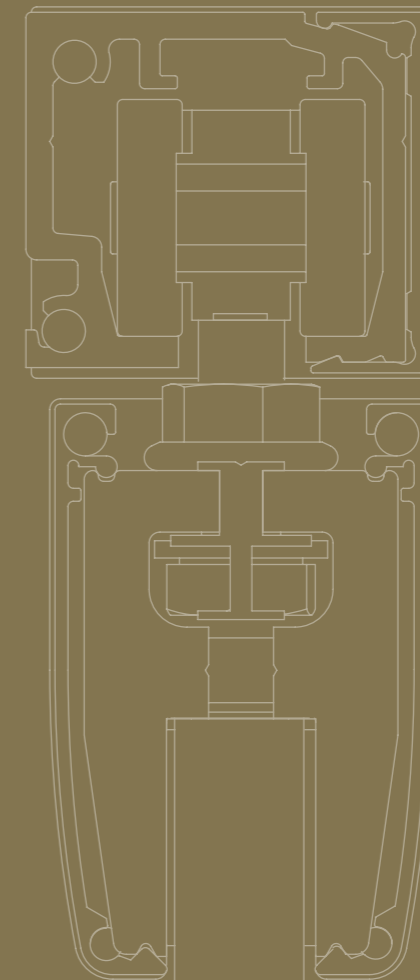



argenta  
**CUBE**  
 40 - 80 KG

Un profil de recouvrement avec les accessoires correspondants assure une finition discrète de l'ensemble. Cube est disponible en aluminium anodisé gris.

LONGUEUR DU PROFIL

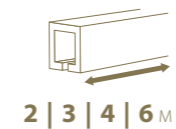

2 | 3 | 4 | 6 M

MONTAGE



ÉPAISSEUR DE PORTE



8  
10  
12  
MM

POIDS DE LA PORTE



MAX.  
80  
KG



Aluminium  
anodisé gris

Dessin technique

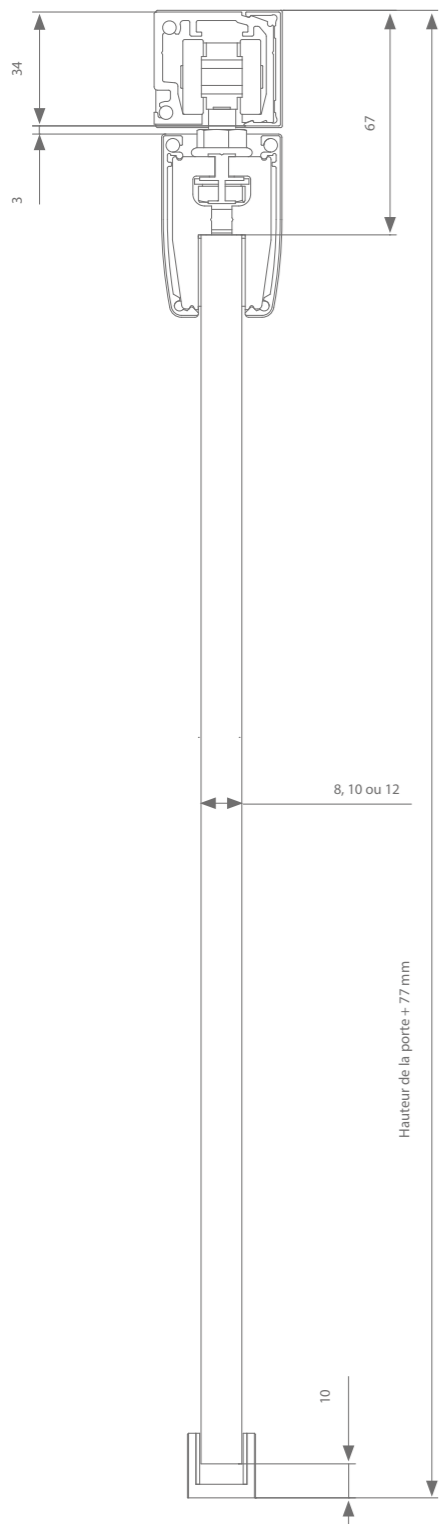

Profils

|  | Larg. max. porte | Longueur | Référence   |
|--|------------------|----------|-------------|
| <b>Profil de roulement</b>                   | 1000 mm          | 2000 mm  | AG1.158.200 |
|  | 1500 mm          | 3000 mm  | AG1.158.300 |
|  | 2000 mm          | 4000 mm  | AG1.158.400 |
|  | 3000 mm          | 6000 mm  | AG1.158.600 |
| <b>Profil de recouvrement</b>                | 1000 mm          | 2000 mm  | AK1.918.200 |
|  | 1500 mm          | 3000 mm  | AK1.918.300 |
|  | 2000 mm          | 4000 mm  | AK1.918.400 |
|  | 3000 mm          | 6000 mm  | AK1.918.600 |
| <b>+ embouts</b>                             |                  |          | AK9.158     |
| <b>Profil de recouvrement pinces à verre</b> | 1000 mm          | 2000 mm  | AK7.918.200 |
|  | 1500 mm          | 3000 mm  | AK7.918.300 |
|  | 2000 mm          | 4000 mm  | AK7.918.400 |
|  | 3000 mm          | 6000 mm  | AK7.918.600 |
| <b>Embouts (2x):</b>                         |                  |          |             |
| 8mm d'épaisseur de porte                     |                  |          | AK9.978.008 |
| 10mm d'épaisseur de porte                    |                  |          | AK9.978.010 |
| 12 mm d'épaisseur de porte                   |                  |          | AK9.978.012 |

Choix de la garniture

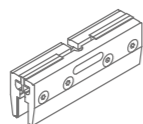

| Suspension transversale                            | Référence   |
|--|-------------|
| Sans softclose                                     | AG0.500     |
| Avec 1 softclose (largeur de porte min. = 502 mm)  | AG0.500.020 |
| Avec 2 softcloses (largeur de porte min. = 739 mm) | AG0.500.220 |

Chaque garniture contient les roulettes nécessaires, les supports, le guide et les arrêts.

Réglage de la hauteur : +/- 3 mm

\*Le verre utilisé doit toujours être durci et satisfaire aux critères de sécurité de la norme EN 12150.

Dessin technique

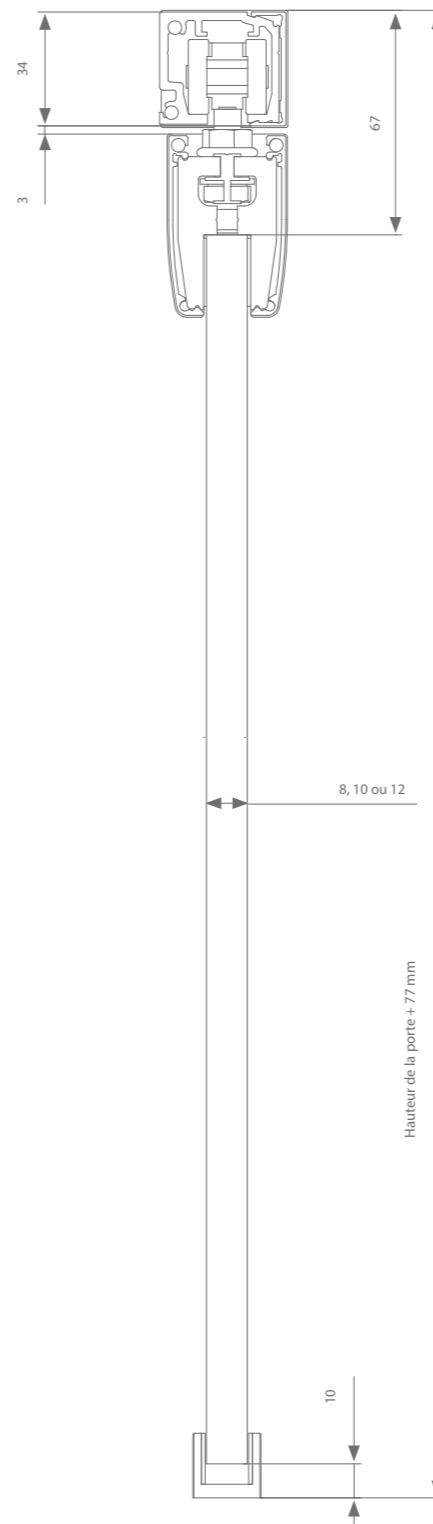

Profils

|  | Larg. max. porte | Longueur | Référence   |
|--|------------------|----------|-------------|
| <b>Profil de roulement</b>                   | 1000 mm          | 2000 mm  | AK1.158.200 |
|  | 1500 mm          | 3000 mm  | AK1.158.300 |
|  | 2000 mm          | 4000 mm  | AK1.158.400 |
|  | 3000 mm          | 6000 mm  | AK1.158.600 |
| <b>Profil de recouvrement</b>                | 1000 mm          | 2000 mm  | AK1.918.200 |
|  | 1500 mm          | 3000 mm  | AK1.918.300 |
|  | 2000 mm          | 4000 mm  | AK1.918.400 |
|  | 3000 mm          | 6000 mm  | AK1.918.600 |
| <b>+ embouts</b>                             |                  |          | AK9.158     |
| <b>Profil de recouvrement pinces à verre</b> | 1000 mm          | 2000 mm  | AK7.918.200 |
|  | 1500 mm          | 3000 mm  | AK7.918.300 |
|  | 2000 mm          | 4000 mm  | AK7.918.400 |
|  | 3000 mm          | 6000 mm  | AK7.918.600 |
| <b>Embouts (2x):</b>                         |                  |          |             |
| 8mm d'épaisseur de porte                     |                  |          | AK9.978.008 |
| 10mm d'épaisseur de porte                    |                  |          | AK9.978.010 |
| 12 mm d'épaisseur de porte                   |                  |          | AK9.978.012 |

Choix de la garniture

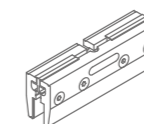

| Suspension transversale                            | Référence      |
|--|----------------|
| Sans softclose                                     | AK0.500.080    |
| Avec 1 softclose (largeur de porte min. = 502 mm)  | AK0.500.080.20 |
| Avec 2 softcloses (largeur de porte min. = 739 mm) | AK0.500.082.20 |

Chaque garniture contient les roulettes nécessaires, les supports, le guide et les arrêts.

Réglage de la hauteur : +/- 3 mm

\*Le verre utilisé doit toujours être durci et satisfaire aux critères de sécurité de la norme EN 12150.



# 04

## CUBE CRYSTAL

Comme mentionné plus tôt, le profil de roulement de Cube est doté de trous de perçage latéraux afin de pouvoir être vissé au mur en un rien de temps. Le Cube Crystal va encore plus loin et permet de fixer un profil Cube sur une paroi vitrée. En répétant le profil de recouvrement à l'arrière de la paroi vitrée, l'ensemble présente une finition extrêmement épurée et minimaliste.

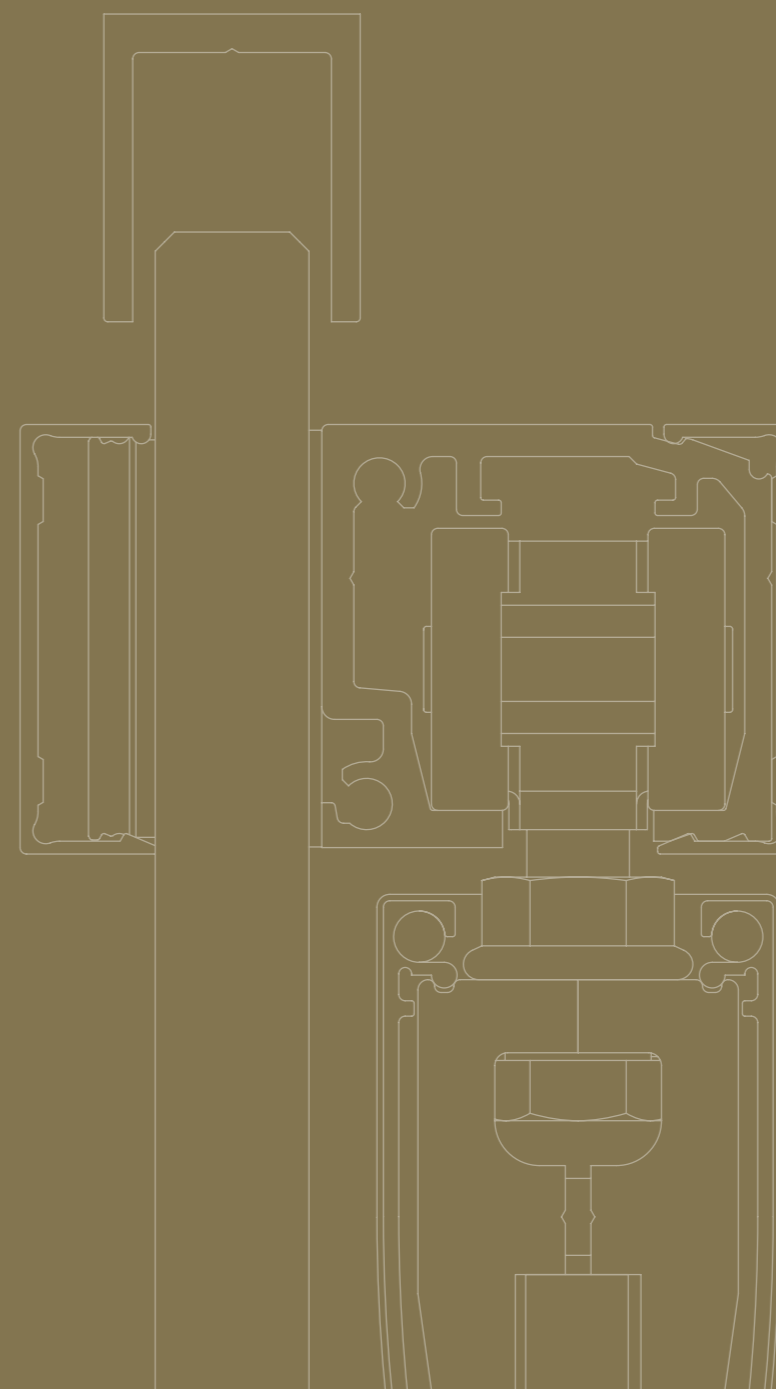





argenta  
**CUBE CRYSTAL**  
80 KG

Cube crystal propose une porte coulissante en verre aux lignes minimalistes, montée sur un mur de verre et affichant une finition épurée des deux côtés. Le profil de roulement est fixé au mur et il permet le déplacement de portes coulissantes en verre pesant jusqu'à 80 kg.

LONGUEUR DU PROFIL

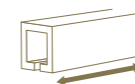

2 | 3 | 4 | 6 M

MONTAGE



ÉPAISSEUR DE PORTE



8  
10  
12  
MM

POIDS DE LA PORTE



MAX.  
80  
KG



Aluminium  
anodisé

Dessin technique

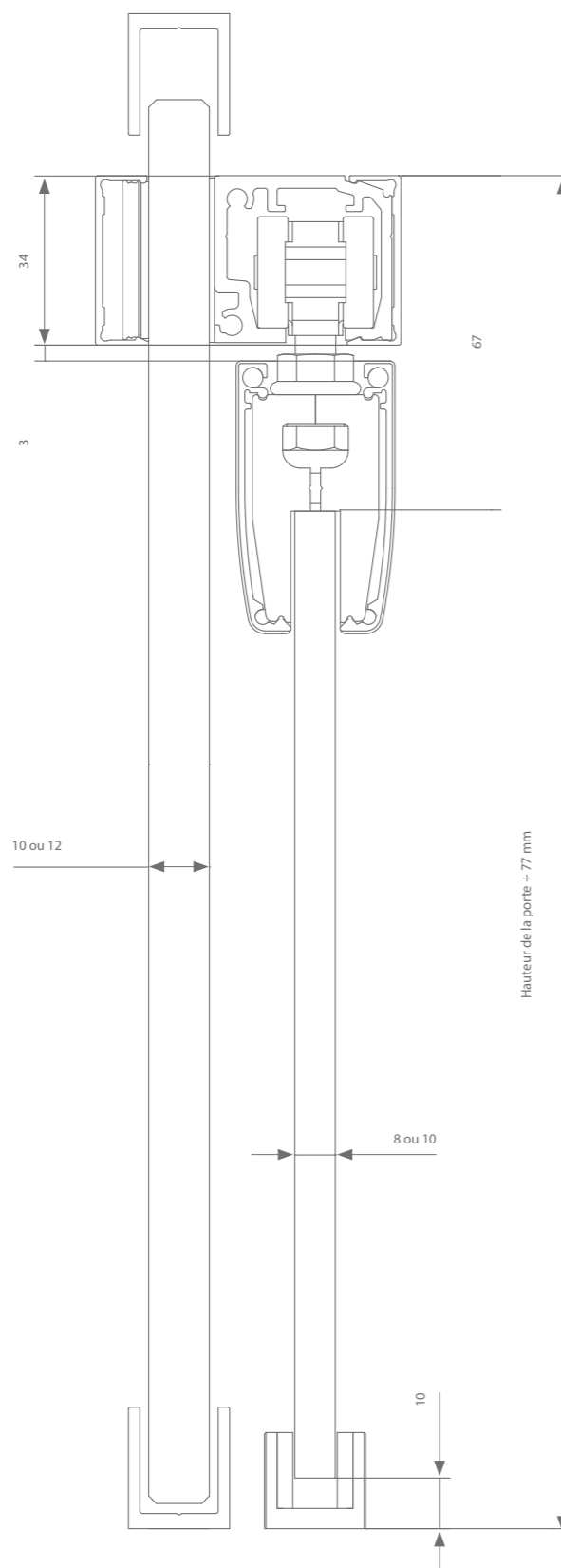

Réglage de la hauteur : + / - 3 mm

Profils

|  | Larg. max. porte | Longueur | Référence   |
|--|------------------|----------|-------------|
| <b>Profil de roulement</b>                   | 1000 mm          | 2000 mm  | AK1.158.200 |
|  | 1500 mm          | 3000 mm  | AK1.158.300 |
|  | 2000 mm          | 4000 mm  | AK1.158.400 |
|  | 3000 mm          | 6000 mm  | AK1.158.600 |
| <b>Profil de recouvrement</b>                | 1000 mm          | 2000 mm  | AK1.918.200 |
|  | 1500 mm          | 3000 mm  | AK1.918.300 |
|  | 2000 mm          | 4000 mm  | AK1.918.400 |
|  | 3000 mm          | 6000 mm  | AK1.918.600 |
| <b>Profil de recouvrement pincés à verre</b> | 1000 mm          | 2000 mm  | AK7.918.200 |
|  | 1500 mm          | 3000 mm  | AK7.918.300 |
|  | 2000 mm          | 4000 mm  | AK7.918.400 |
|  | 3000 mm          | 6000 mm  | AK7.918.600 |
| <b>+ embouts (2x):</b>                       |                  |          |             |
| 8mm d'épaisseur de porte                     |                  |          | AK9.978.008 |
| 10mm d'épaisseur de porte                    |                  |          | AK9.978.010 |
| 12 mm d'épaisseur de porte                   |                  |          | AK9.978.012 |
| <b>Jeu d'accessoires</b>                     |                  |          | AK1.150.9   |

Choix de la garniture

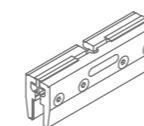

| Suspension transversale                            | Référence      |
|--|----------------|
| Sans softclose                                     | AK0.500.080    |
| Avec 1 softclose (largeur de porte min. = 502 mm)  | AK0.500.080.20 |
| Avec 2 softcloses (largeur de porte min. = 739 mm) | AK0.500.082.20 |

Chaque garniture contient les roulettes nécessaires, les supports, le guide et les arrêts.

\*Le verre utilisé doit toujours être durci et satisfaire aux critères de sécurité de la norme EN 12150.



# 05

## LATENT VERRE

Le système de porte coulissante Latent est presque entièrement dissimulé par le profil de roulement extrêmement fin qui est totalement encastré dans le plafond derrière une plaque de plâtre de 12,5 mm d'épaisseur.

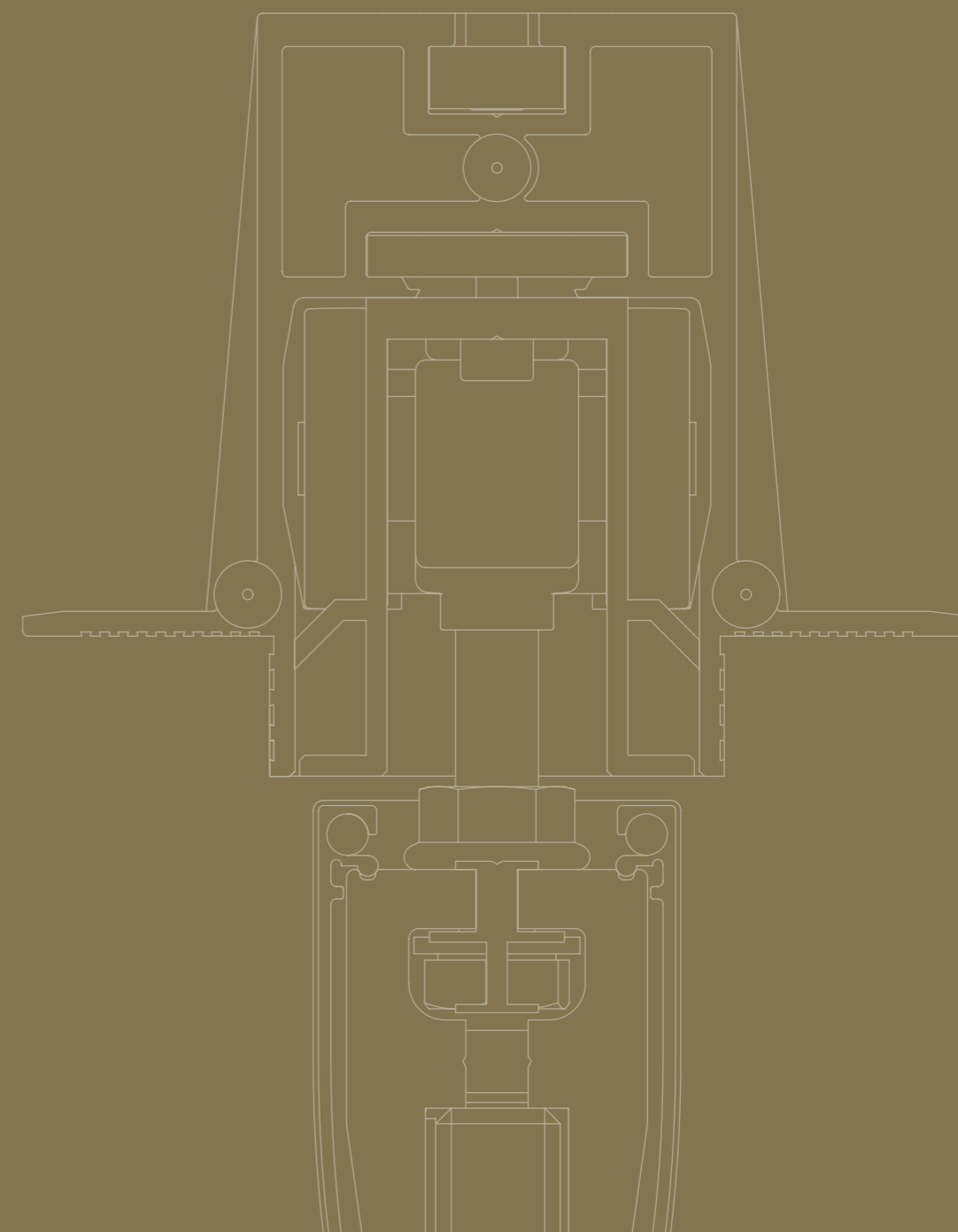



argenta  
**LATENT**  
 80 - 120 KG

Avec cette ferrure extrêmement minimaliste, seule une étroite rainure reste visible après la finition de l'ensemble. Grâce à une petite trappe située à l'extrémité du profil, il est possible d'enlever la roulette et le softclose éventuel sans endommager l'ensemble.

LONGUEUR DU PROFIL

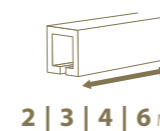

2 | 3 | 4 | 6 M

MONTAGE



ÉPAISSEUR DE PORTE



8  
10  
12  
MM

POIDS DE LA PORTE



MAX.  
120  
KG



Aluminium anodisé  
gris

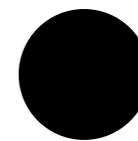

Aluminium anodisé  
noir

Dessins techniques

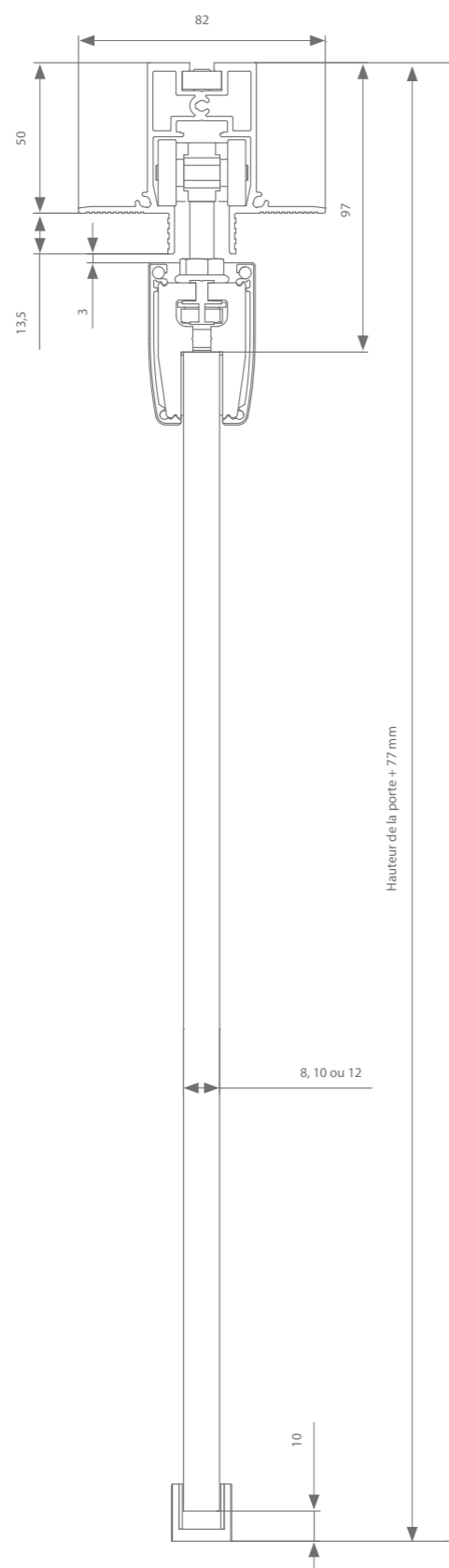

Réglage de la hauteur : +/- 3 mm

Profils

|  | Larg. max. porte | Longueur | Référence   |
|--|------------------|----------|-------------|
| <b>Profil de roulement</b><br>Aluminium anodisé gris | 1000 mm          | 2000 mm  | AK0.238.200 |
|  | 1500 mm          | 3000 mm  | AK0.238.300 |
|  | 2000 mm          | 4000 mm  | AK0.238.400 |
|  | 3000 mm          | 6000 mm  | AK0.238.600 |
| <b>Profil de roulement</b><br>Aluminium anodisé noir | 1000 mm          | 2000 mm  | AK0.232.200 |
|  | 1500 mm          | 3000 mm  | AK0.232.300 |
|  | 2000 mm          | 4000 mm  | AK0.232.400 |
|  | 3000 mm          | 6000 mm  | AK0.232.600 |
| <b>Profil de recouvrement</b><br>pinces à verre      | 1000 mm          | 2000 mm  | AK7.918.200 |
|  | 1500 mm          | 3000 mm  | AK7.918.300 |
|  | 2000 mm          | 4000 mm  | AK7.918.400 |
|  | 3000 mm          | 6000 mm  | AK7.918.600 |
| <b>Embouts (2x):</b>                                 |                  |          |             |
| 8 mm d'épaisseur de porte                            |                  |          | AK9.978.008 |
| 10 mm d'épaisseur de porte                           |                  |          | AK9.978.010 |
| 12 mm d'épaisseur de porte                           |                  |          | AK9.978.012 |

Choix de la garniture

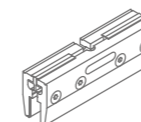

| Portes simples - Aluminium anodisé gris            | Référence      |
|--|----------------|
| Sans softclose                                     | AK0.230.005    |
| Avec 1 softclose (largeur de porte min. = 570 mm)  | AK0.230.020.05 |
| Avec 2 softcloses (largeur de porte min. = 875 mm) | AK0.230.220.05 |
| <b>Portes simples - Aluminium anodisé noir</b>     |                |
| Sans softclose                                     | AK0.232.005    |
| Avec 1 softclose (largeur de porte min. = 570 mm)  | AK0.232.020.05 |
| Avec 2 softcloses (largeur de porte min. = 875 mm) | AK0.232.220.05 |
| <b>Doubles portes - Aluminium anodisé gris*</b>    |                |
| Sans softclose                                     | AK0.230.002.05 |
| Avec 1 softclose (largeur de porte min. = 520 mm)  | AK0.230.022.05 |
| Avec 2 softcloses (largeur de porte min. = 730 mm) | AK0.230.222.05 |
| <b>Doubles portes - Aluminium anodisé noir*</b>    |                |
| Sans softclose                                     | AK0.232.002.05 |
| Avec 1 softclose (largeur de porte min. = 520 mm)  | AK0.232.022.05 |
| Avec 2 softcloses (largeur de porte min. = 730 mm) | AK0.232.222.05 |

Chaque garniture contient les roulettes nécessaires, les supports, le guide et les arrêts.  
\*Le verre utilisé doit toujours être durci et satisfaire aux critères de sécurité de la norme EN 12150.

Dessins techniques

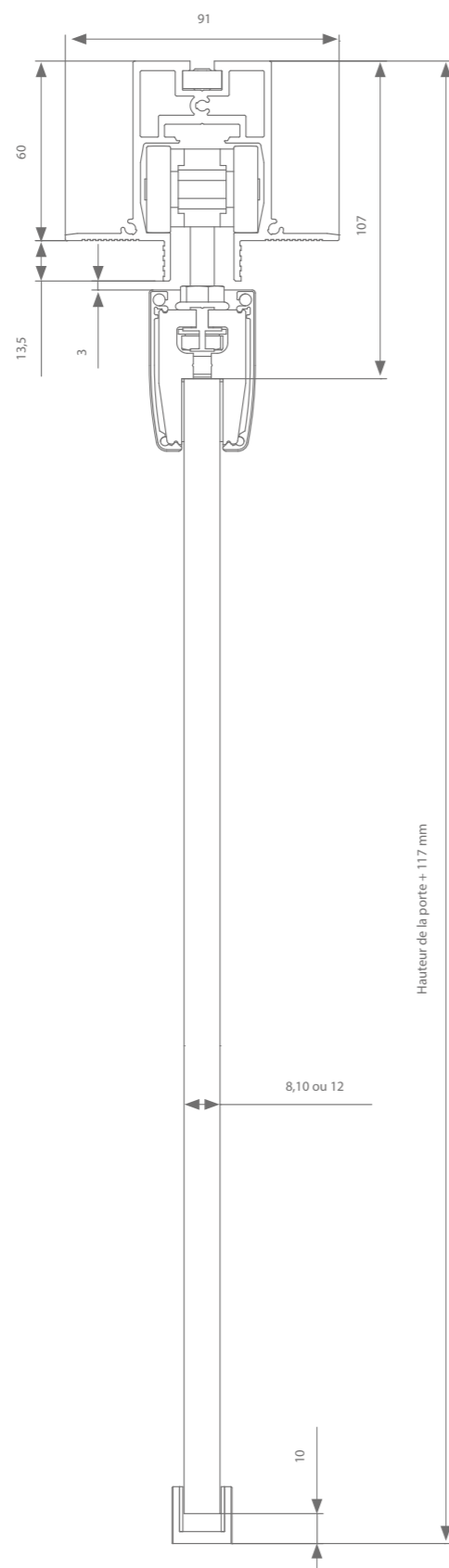

Réglage de la hauteur : +/- 5 mm

Profils

|  | Larg. max. porte | Longueur | Référence   |
|--|------------------|----------|-------------|
| <b>Profil de roulement</b><br>Aluminium anodisé gris | 1000 mm          | 2000 mm  | AM0.238.200 |
|  | 1500 mm          | 3000 mm  | AM0.238.300 |
|  | 2000 mm          | 4000 mm  | AM0.238.400 |
|  | 3000 mm          | 6000 mm  | AM0.238.600 |
| <b>Profil de roulement</b><br>Aluminium anodisé noir | 1000 mm          | 2000 mm  | AM0.232.200 |
|  | 1500 mm          | 3000 mm  | AM0.232.300 |
|  | 2000 mm          | 4000 mm  | AM0.232.400 |
|  | 3000 mm          | 6000 mm  | AM0.232.600 |
| <b>Profil de recouvrement</b><br>pinces à verre      | 1000 mm          | 2000 mm  | AK7.918.200 |
|  | 1500 mm          | 3000 mm  | AK7.918.300 |
|  | 2000 mm          | 4000 mm  | AK7.918.400 |
|  | 3000 mm          | 6000 mm  | AK7.918.600 |
| <b>Embouts (2x):</b>                                 |                  |          |             |
| 8 mm d'épaisseur de porte                            |                  |          | AK9.978.008 |
| 10 mm d'épaisseur de porte                           |                  |          | AK9.978.010 |
| 12 mm d'épaisseur de porte                           |                  |          | AK9.978.012 |

Choix de la garniture

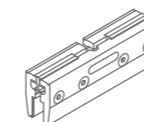

| Portes simples - Aluminium anodisé gris            | Référence      |
|--|----------------|
| Sans softclose                                     | AM0.230.005    |
| Avec 1 softclose (largeur de porte min. = 570 mm)  | AM0.230.020.05 |
| Avec 2 softcloses (largeur de porte min. = 875 mm) | AM0.230.220.05 |
| <b>Portes simples - Aluminium anodisé noir</b>     |                |
| Sans softclose                                     | AM0.232.005    |
| Avec 1 softclose (largeur de porte min. = 570 mm)  | AM0.232.020.05 |
| Avec 2 softcloses (largeur de porte min. = 875 mm) | AM0.232.220.05 |
| <b>Doubles portes - Aluminium anodisé gris*</b>    |                |
| Sans softclose                                     | AM0.230.002.05 |
| Avec 1 softclose (largeur de porte min. = 520 mm)  | AM0.230.022.05 |
| Avec 2 softcloses (largeur de porte min. = 730 mm) | AM0.230.222.05 |
| <b>Doubles portes - Aluminium anodisé noir*</b>    |                |
| Sans softclose                                     | AM0.232.002.05 |
| Avec 1 softclose (largeur de porte min. = 520 mm)  | AM0.232.022.05 |
| Avec 2 softcloses (largeur de porte min. = 730 mm) | AM0.232.222.05 |

Chaque garniture contient les roulettes nécessaires, les supports, le guide et les arrêts.  
\*Le verre utilisé doit toujours être durci et satisfaire aux critères de sécurité de la norme EN 12150.



# 06

## HIDE VERRE

Ce système de porte coulissante minimaliste, qui est fixé sur une plaque de plâtre de 12,5 mm dans le faux plafond, est composé d'un profil encastré fixe et d'un profil de roulement amovible.

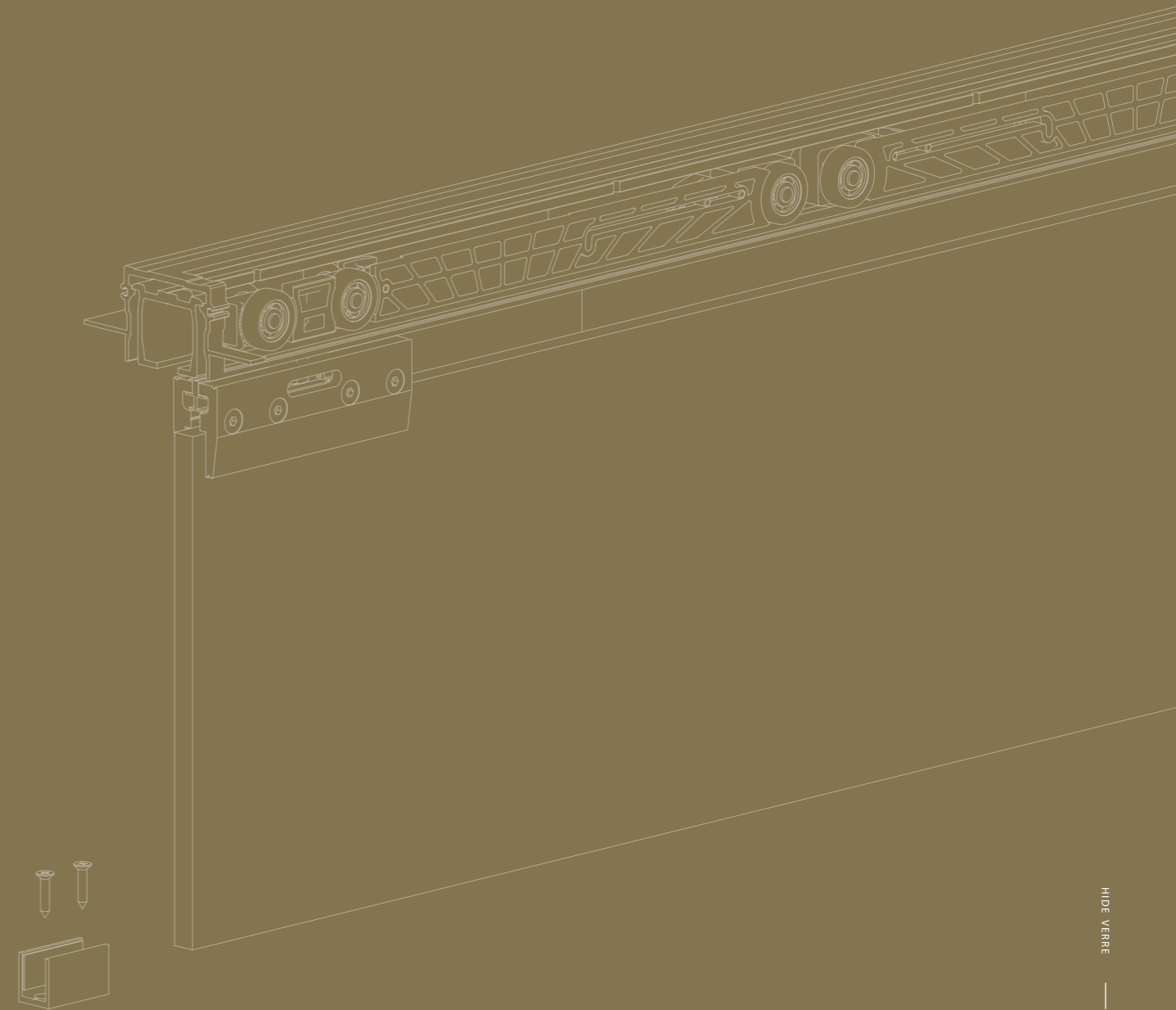



argenta  
**HIDE**  
 80 - 120 KG

Ce système est discret et facile à utiliser, car les roulettes, arrêts et softcloses sont accessibles en permanence.

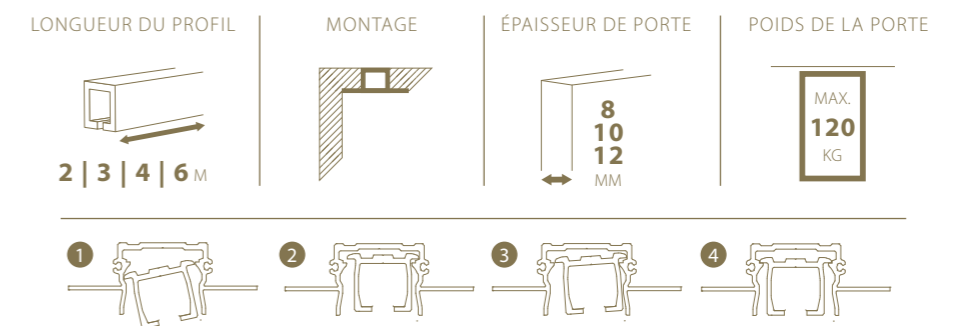

Aluminium  
 anodisé



argenta hide 80 kg  
fixation au plafond

composez votre set 

Dessin technique

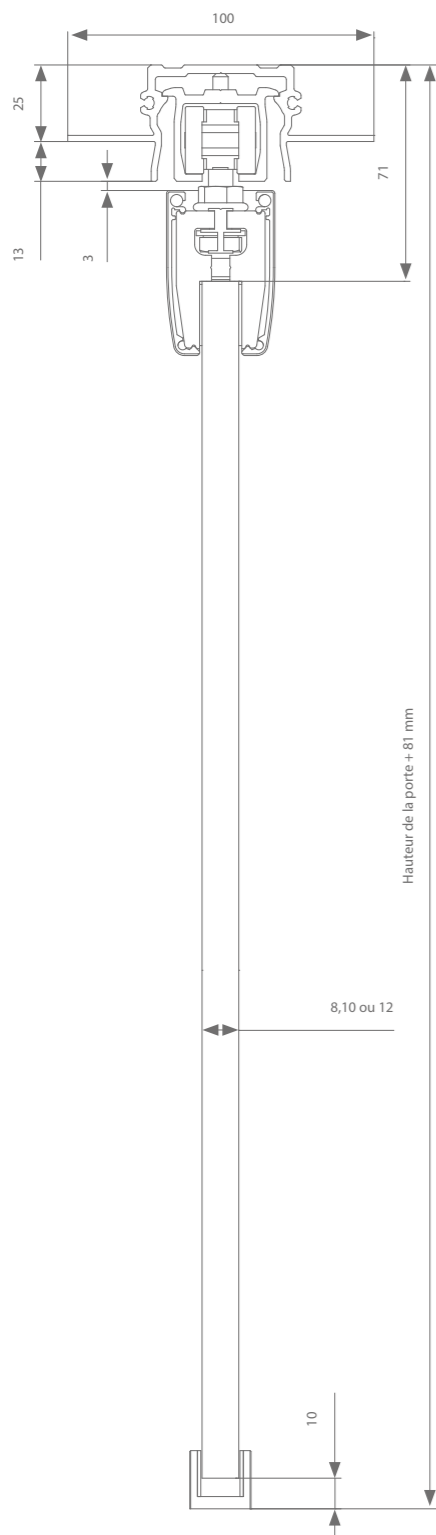

Profils

|  | Larg. max. porte | Longueur | Référence   |
|--|------------------|----------|-------------|
| <b>Profil de roulement</b>                       | 1000 mm          | 2000 mm  | AK0.288.200 |
|  | 1500 mm          | 3000 mm  | AK0.288.300 |
|  | 2000 mm          | 4000 mm  | AK0.288.400 |
|  | 3000 mm          | 6000 mm  | AK0.288.600 |
| <b>Profil de recouvrement<br/>pinces à verre</b> | 1000 mm          | 2000 mm  | AK7.918.200 |
|  | 1500 mm          | 3000 mm  | AK7.918.300 |
|  | 2000 mm          | 4000 mm  | AK7.918.400 |
|  | 3000 mm          | 6000 mm  | AK7.918.600 |
| <b>Embouts (2x):</b>                             |                  |          |             |
| 8mm d'épaisseur de porte                         |                  |          | AK9.978.008 |
| 10mm d'épaisseur de porte                        |                  |          | AK9.978.010 |
| 12mm d'épaisseur de porte                        |                  |          | AK9.978.012 |

Choix de la garniture

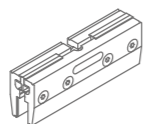

| Suspension transversale                            | Référence      |
|--|----------------|
| Sans softclose                                     | AK0.500.080    |
| Avec 1 softclose (largeur de porte min. = 502 mm)  | AK0.500.080.20 |
| Avec 2 softcloses (largeur de porte min. = 739 mm) | AK0.500.082.20 |

Chaque garniture contient les roulettes nécessaires, les supports, le guide et les arrêts.

Réglage de la hauteur : + / - 3 mm

\*Le verre utilisé doit toujours être durci et satisfaire aux critères de sécurité de la norme EN 12150.

argenta hide 120 kg  
fixation au plafond

composez votre set 

Dessin technique

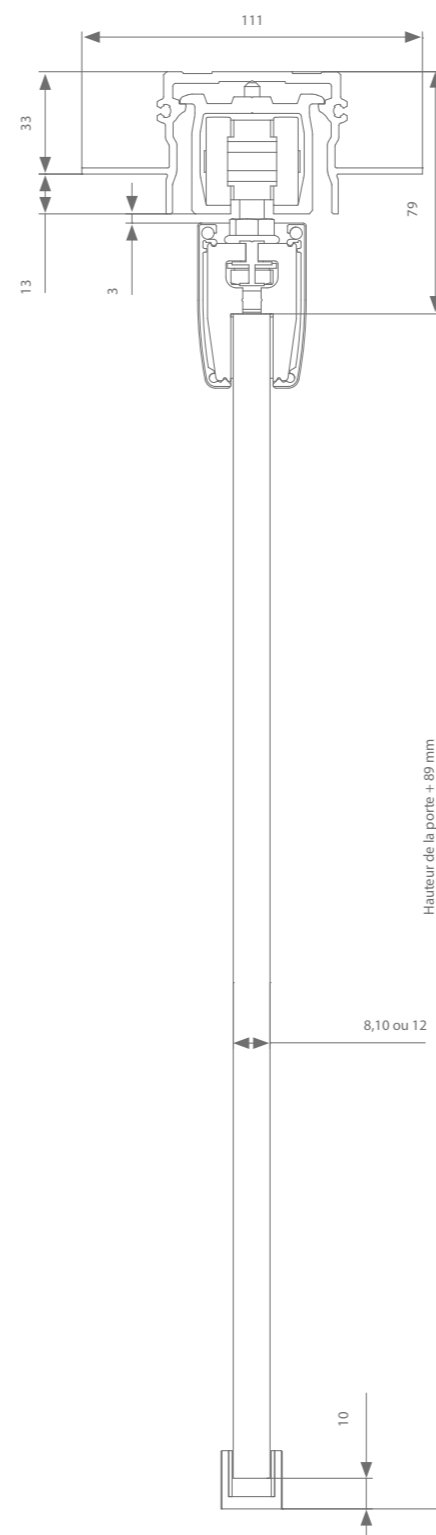

Profils

|  | Larg. max. porte | Longueur | Référence   |
|--|------------------|----------|-------------|
| <b>Profil de roulement</b>                       | 1000 mm          | 2000 mm  | AM0.288.200 |
|  | 1500 mm          | 3000 mm  | AM0.288.300 |
|  | 2000 mm          | 4000 mm  | AM0.288.400 |
|  | 3000 mm          | 6000 mm  | AM0.288.600 |
| <b>Profil de recouvrement<br/>pinces à verre</b> | 1000 mm          | 2000 mm  | AK7.918.200 |
|  | 1500 mm          | 3000 mm  | AK7.918.300 |
|  | 2000 mm          | 4000 mm  | AK7.918.400 |
|  | 3000 mm          | 6000 mm  | AK7.918.600 |
| <b>Embouts (2x):</b>                             |                  |          |             |
| 8mm d'épaisseur de porte                         |                  |          | AK9.978.008 |
| 10mm d'épaisseur de porte                        |                  |          | AK9.978.010 |
| 12mm d'épaisseur de porte                        |                  |          | AK9.978.012 |

Choix de la garniture

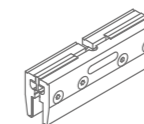

| Suspension transversale                            | Référence   |
|--|-------------|
| Sans softclose                                     | AM0.500     |
| Avec 1 softclose (largeur de porte min. = 502 mm)  | AM0.500.020 |
| Avec 2 softcloses (largeur de porte min. = 739 mm) | AM0.500.220 |

Chaque garniture contient les roulettes nécessaires, les supports, le guide et les arrêts.

Réglage de la hauteur : + / - 5 mm

\*Le verre utilisé doit toujours être durci et satisfaire aux critères de sécurité de la norme EN 12150.



# 07

## EXPERT SYMÉTRIQUE VERRE



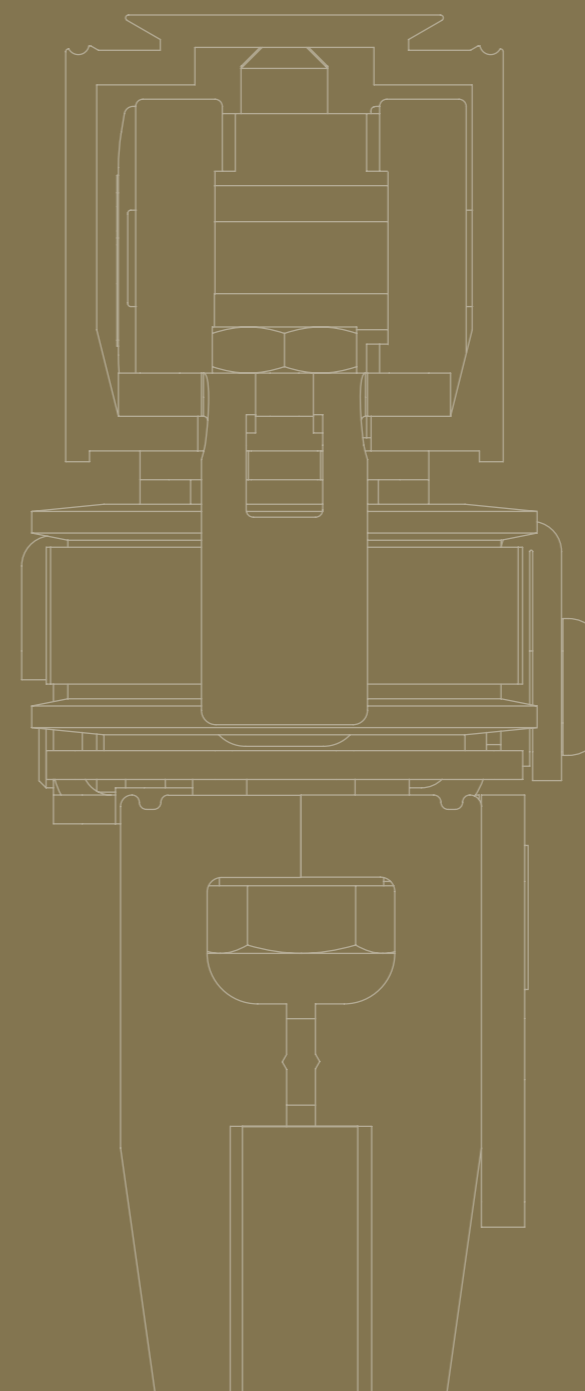

Le système symétrique permet d'ouvrir ou de fermer deux portes simultanément. Les deux portes sont attachées à une courroie crantée renforcée qui coordonne le mouvement simultané.



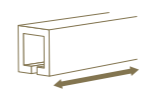

argenta  
**EXPERT SYMÉTRIQUE**  
 80 KG

Le tendeur de courroie assure une tension parfaite de l'ensemble afin d'obtenir un fonctionnement optimal. L'équilibreur de courroie empêche l'affaissement de la courroie pour des longueurs de profil supérieures à 4 m.

| LONGUEUR DU PROFIL   | MONTAGE   | ÉPAISSEUR DE PORTE   | POIDS DE LA PORTE  |
|--|---|--|--|
| <br>2   3   4   6 M |  | <br>8<br>10<br>12<br>MM | <br>MAX.<br><b>80</b><br>KG |

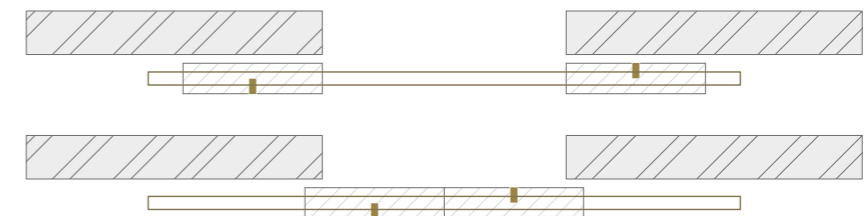

Aluminium  
 anodisé

Dessin technique

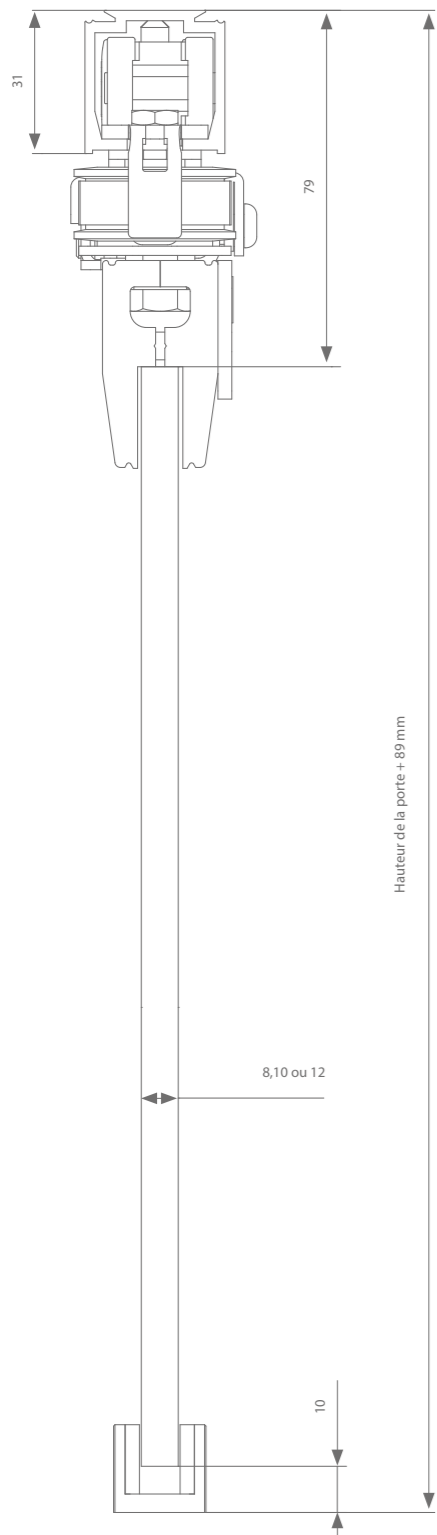

Profils

|                     | Larg. max. porte | Longueur | Référence    |
|---------------------|------------------|----------|--------------|
| Profil de roulement | 500 mm           | 2000 mm  | AK0.208.200  |
|                     | 750 mm           | 3000 mm  | AK0.208.300  |
|                     | 1000 mm          | 4000 mm* | AK0.208.400* |
|                     | 1500 mm          | 6000 mm* | AK0.208.600* |

Choix de la garniture

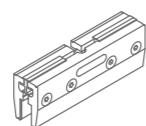

Suspension transversale

Sans softclose AK0.701.005

Chaque garniture contient les roulettes nécessaires, les supports, le guide et les arrêts.

Courroie (uniquement nécessaire pour la version avec courroie)

|                                     | Longueur | Référence   |
|-------------------------------------|----------|-------------|
| (4 x largeur de porte) x 2 + 200 mm | 50 m     | AK9.709.050 |
|                                     | 20 m     | AK9.709.020 |
|                                     | 10 m     | AK9.709.010 |

\*Équilibreur de courroie (empêche l'affaissement de la courroie)

Longueur de profil > 4000 mm AK0.741.1

Réglage de la hauteur : +/- 3 mm Min. jour libre = 2100 mm - Max. jour libre = 2900 mm

\*Le verre utilisé doit toujours être durci et satisfaire aux critères de sécurité de la norme EN 12150.

Dessin technique

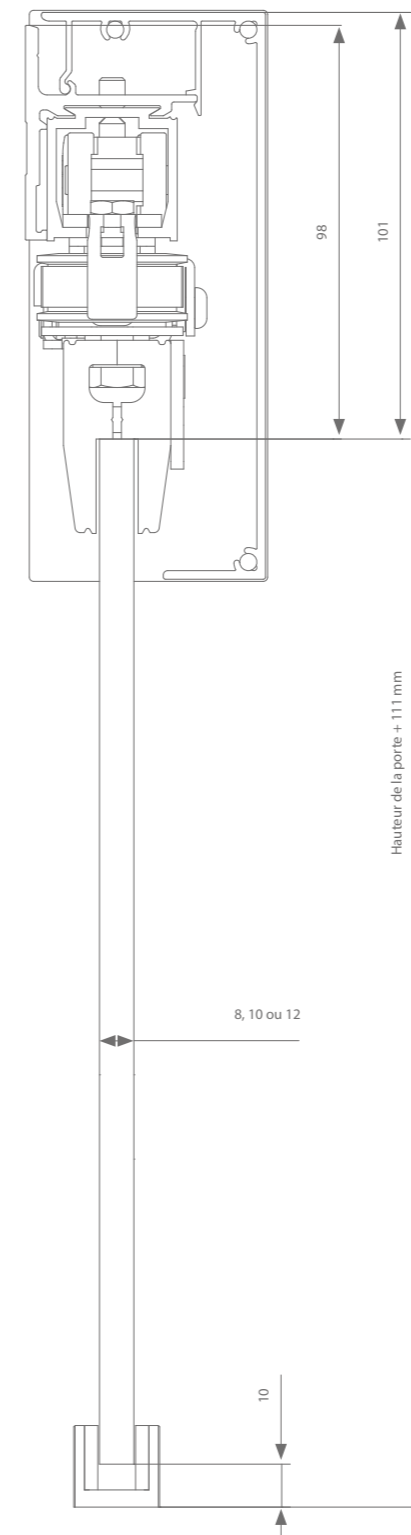

Profils

|                     | Larg. max. porte | Longueur | Référence    |
|---------------------|------------------|----------|--------------|
| Profil de roulement | 500 mm           | 2000 mm  | AK0.208.200  |
|                     | 750 mm           | 3000 mm  | AK0.208.300  |
|                     | 1000 mm          | 4000 mm* | AK0.208.400* |
|                     | 1500 mm          | 6000 mm* | AK0.208.600* |

Support mural Tous les 500 - 600 mm AK1.148.0

|                        | Larg. max. porte | Longueur    | Référence   |
|------------------------|------------------|-------------|-------------|
| Profil de recouvrement | 500 mm           | 2000 mm     | AK9.758.200 |
|                        | 750 mm           | 3000 mm     | AK9.758.300 |
|                        | 1000 mm          | 4000 mm     | AK9.758.400 |
| 1500 mm                | 6000 mm          | AK9.758.600 |             |

+ embouts AK9.758

Choix de la garniture

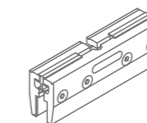

Suspension transversale

Sans softclose AK0.701.005

Chaque garniture contient les roulettes nécessaires, les supports, le guide et les arrêts.

Courroie (uniquement nécessaire pour la version avec courroie)

|                                     | Longueur | Référence   |
|-------------------------------------|----------|-------------|
| (4 x largeur de porte) x 2 + 200 mm | 50 m     | AK9.709.050 |
|                                     | 20 m     | AK9.709.020 |
|                                     | 10 m     | AK9.709.010 |

\*Équilibreur de courroie (empêche l'affaissement de la courroie)

Longueur de profil > 4000 mm AK0.741.1

Réglage de la hauteur : +/- 3 mm Min. jour libre = 1200 mm - Max. jour libre = 2900 mm

\*Le verre utilisé doit toujours être durci et satisfaire aux critères de sécurité de la norme EN 12150.



# 08

## EXPERT TÉLESCOPIQUE VERRE



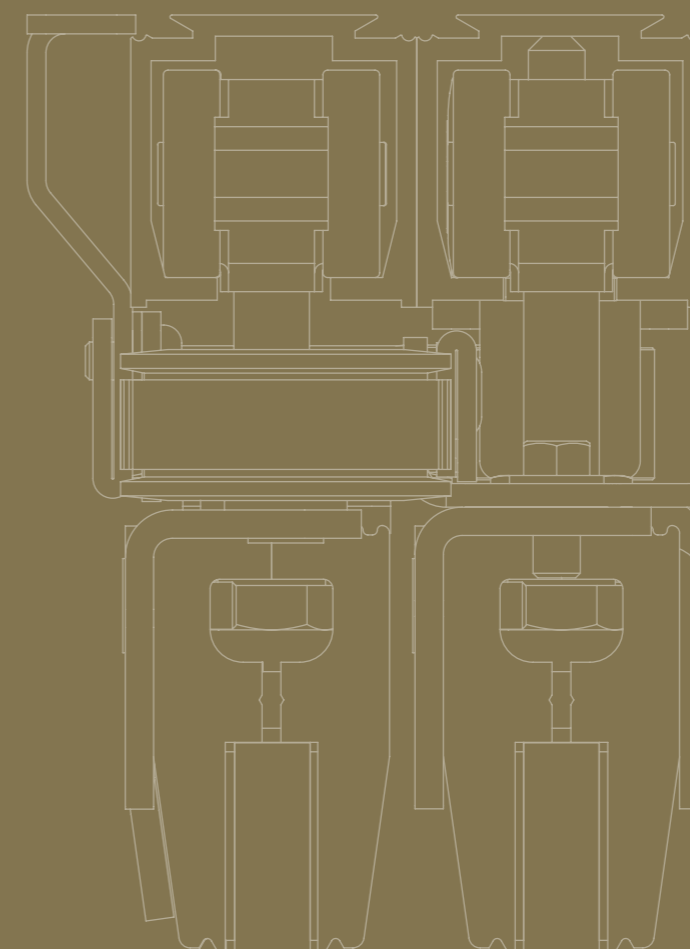

Avec le système télescopique, il est parfaitement possible de séparer des pièces d'habitation au moyen de deux panneaux de porte. Les panneaux sont ensuite regroupés de manière compacte le long d'un mur étroit.



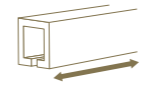

argenta  
**EXPERT TÉLESCOPIQUE**  
 80 KG

Sur la version avec courroie, toutes les portes se déplacent simultanément de manière à atteindre leur point d'arrivée au même moment. La courroie renforcée est reliée à la porte et tendue au moyen d'un tendeur de courroie. Une bonne tension de la courroie garantit un fonctionnement optimal.

| LONGUEUR DU PROFIL   | MONTAGE   | ÉPAISSEUR DE PORTE   | POIDS DE LA PORTE  |
|--|---|--|--|
| <br>2   3   4   6 M |  | <br>8<br>10<br>12<br>MM | <br>MAX.<br><b>80</b><br>KG |

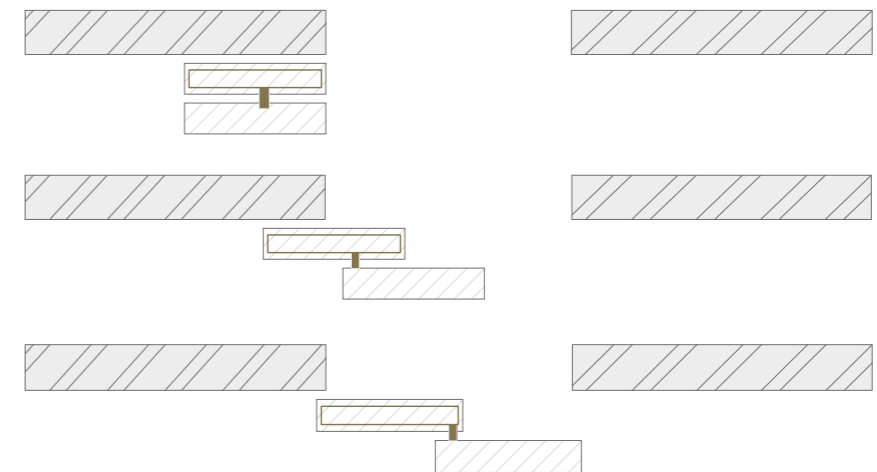

Aluminium  
 anodisé

Dessins techniques

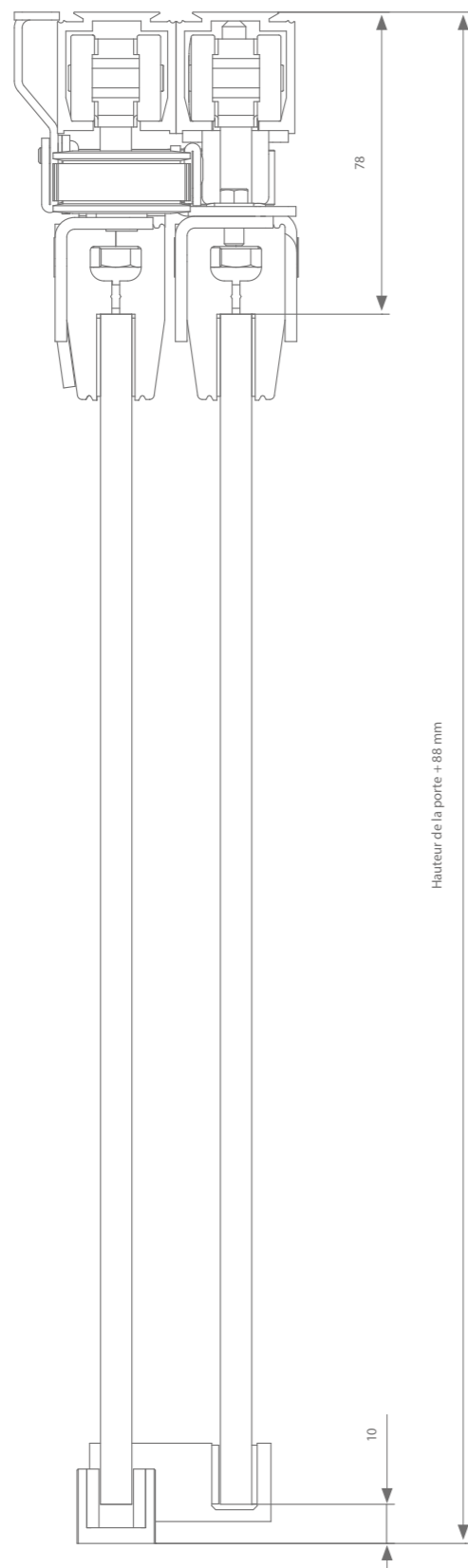

Réglage de la hauteur : + / - 3 mm  
 Min. jour libre = 1120 mm - Max. jour libre = 3900 mm

Profils

|                     | Larg. max. porte | Longueur | Référence   |
|---------------------|------------------|----------|-------------|
| Profil de roulement | 667 mm           | 2000 mm  | AK0.208.200 |
|                     | 1000 mm          | 3000 mm  | AK0.208.300 |
|                     | 1334 mm          | 4000 mm  | AK0.208.400 |
|                     | 2000 mm          | 6000 mm  | AK0.208.600 |

Choix de la garniture

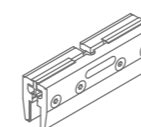

| Suspension transversale | Référence      |
|-------------------------|----------------|
| Sans softclose          | AK0.801.005    |
| Guide inférieur         | Référence      |
| 8 mm épaisseur          | AK0.800.408.05 |
| 10 mm épaisseur         | AK0.800.410.05 |
| 12 mm épaisseur         | AK0.800.412.05 |















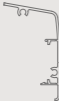
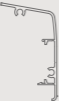

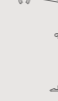





Chaque garniture contient les roulettes nécessaires, les supports, le guide et les arrêts.

Courroie (uniquement nécessaire pour la version avec courroie)

|   | Longueur | Référence   |
|---|----------|-------------|
| Longueur min. de courroie = (2 x largeur de porte) + 400 mm | 50 m     | AK9.709.050 |
|   | 20 m     | AK9.709.020 |
|   | 10 m     | AK9.709.010 |

\*Le verre utilisé doit toujours être durci et satisfaire aux critères de sécurité de la norme EN 12150.

# CONFIGURATEUR PRODUITS VERRE

| Ordre de commande                           |   | 40 kg   | 80 kg  | 80 kg S   | 120 kg  |
|---|---|---|--|---|---|
| <b>1</b><br>Profil de roulement             |   |    |     |     |    |
|   | 2 m   | AG0.208.200   | AK0.208.200  | AK0.208.200   | AM0.208.200   |
|   | 3 m   | AG0.208.300   | AK0.208.300  | AK0.208.300   | AM0.208.300   |
|   | 4 m   | AG0.208.400   | AK0.208.400  | AK0.208.400   | AM0.208.400   |
|   | 6 m   | AG0.208.600   | AK0.208.600  | AK0.208.600   | AM0.208.600   |
| <b>Fixation au plafond</b>                  | Pas nécessaire  | Pas nécessaire  | Pas nécessaire   | Pas nécessaire  |   |
| <b>2</b><br>Profil de recouvrement          | <b>Fixation murale</b>  |    |     |     |    |
|   | 2 m   | AK0.928.200   | AK0.928.200  | AK0.928.200   | AM0.928.200   |
|   | 3 m   | AK0.928.300   | AK0.928.300  | AK0.928.300   | AM0.928.300   |
|   | 4 m   | AK0.928.400   | AK0.928.400  | AK0.928.400   | AM0.928.400   |
|   | 6 m   | AK0.928.600   | AK0.928.600  | AK0.928.600   | AM0.928.600   |
|   | + jeu d'embouts   | AK9.958   | AK9.958  | AK9.958   | AM9.958   |
|   | <b>Profil de recouvrement pinces à verre</b>  |  |   |   |  |
|   | 2 m   | AK7.918.200   | AK7.918.200  | AK7.918.200   | AK7.918.200   |
|   | 3 m   | AK7.918.300   | AK7.918.300  | AK7.918.300   | AK7.918.300   |
|   | 4 m   | AK7.918.400   | AK7.918.400  | AK7.918.400   | AK7.918.400   |
| 6 m   | AK7.918.600   | AK7.918.600   | AK7.918.600  | AK7.918.600   |   |
| <b>+ Jeu d'embouts</b>                      |  |  |  |  |   |
| Épaisseur de porte 8 mm                     | AK9.978.008   | AK9.978.008   | AK9.978.008  | AK9.978.008   |   |
| Épaisseur de porte 10 mm                    | AK9.978.010   | AK9.978.010   | AK9.978.010  | AK9.978.010   |   |
| Épaisseur de porte 12 mm                    | AK9.978.012   | AK9.978.012   | AK9.978.012  | AK9.978.012   |   |
| <b>3</b><br>Fixation murale : support mural | À poser tous les 50 - 60 cm   |  |   |   |  |
|   |   | AK1.118.0   | AK1.118.0  | AK1.118.0   | AM1.118.0   |
| <b>4</b><br>Garniture*                      |   |  |   |   |  |
|   | Sans softclose  | AG0.500   | AK0.500  | AK0.500.080   | AM0.500   |
|   | Avec 1 softclose  | AG0.500.020   | AK0.500.020  | AK0.500.080.20  | AM0.500.020   |
|   | Avec 2 softcloses   | AG0.500.220   | /  | AK0.500.082.20  | AM0.500.220   |

## Largeur de porte minimum

|                   | 1 softclose | 2 softcloses |
|-------------------|-------------|--------------|
| Expert 40 - 80 kg | 502 mm      | 739 mm       |
| Expert 120 kg     | 553 mm      | 789 mm       |

\*une garniture est toujours fournie avec toutes les roulettes/systèmes softclose, les supports de suspension, le guide inférieur et tous les petits accessoires. L'activateur est présent sur chaque softclose. Chaque roulette est fournie avec un arrêt.





Ter Vlucht 2 +32 (0)51 27 05 00  
8850 Ardoie info@arlu.be  
Belgium WWW.ARLU.BE



©L300025 03/24 Français