



# XPERTA



 **argenta**

OPENING DOORS



## ARLU, DIE BESTE ART TÜREN ZU ÖFFNEN

ARLU® ist der Hersteller hinter den Markennamen argenta® und rob®. Argenta ist seit mehr als 100 Jahren eine führende Marke für Türbeschläge und steht heute hauptsächlich für unsichtbare Türsysteme.

Minimalistische Architektur bevorzugt klare Linien und konzentriert sich auf das Wesentliche. Im Bereich der Innentüren führt dies zu unsichtbar integrierten Türbeschlägen, Türrahmen und Fußleisten für Dreh-, Schiebe- und Pivot-Türen.

Argenta bietet ein vollständiges Sortiment an minimalistischen Interieur-Lösungen.

# 01 HOLZ

- 6** EINZELTÜR
- 8 Deckenmontage
- 12 Deckenmontage compact
- 14 Wandmontage mit Winkelprofil ohne Fußleiste
- 18 Wandmontage mit Bügeln ohne Fußleiste
- 22 Wandmontage compact mit Winkelprofil ohne Fußleiste
- 24 Wandmontage mit Winkelprofil mit Fußleiste
- 26 Wandmontage mit Bügeln mit Fußleiste
- 28 Wandmontage compact mit Winkelprofil mit Fußleiste
- 30 Autoclose
- 32** DECKENEINBAU
- 36** SYMMETRISCH
- 38 Deckenmontage
- 42 Wandmontage ohne Fußleiste
- 46 Wandmontage mit Winkelprofil ohne Fußleiste
- 50 Wandmontage mit Winkelprofil mit Fußleiste
- 52 Wandmontage mit Bügeln mit Fußleiste
- 54** TELESKOPISCH
- 56 Deckenmontage zweifach teleskopisch
- 58 Deckenmontage zweifach parallel
- 60 Deckenmontage compact zweifach parallel
- 62 Deckenmontage dreifach teleskopisch
- 64 Deckenmontage dreifach parallel
- 66 Deckenmontage compact dreifach parallel
- 68** MOTORISIERT

# 02 GLAS

- 72** EINZELTÜR
- 74 Deckenmontage
- 76 Wandmontage
- 78** DECKENEINBAU



## XPERTA HOLZ

ARLU® ist Spezialist für Schiebetürsysteme, bekannt für die erfolgreichen Modellreihen Expert und Proslide®. Als Pioniere standen Entwicklung und Verbesserung stets im Vordergrund. Mit Xperta geht ARLU nun den nächsten Schritt, um im Innenbereich einen Unterschied zu bewirken. Die Produkte und Lösungen entwickeln sich entsprechend dem anspruchsvollen internationalen Beschlagmarkt ständig weiter und bieten viele Vorteile für Handwerker, Architekten und Endkunden. Der doppelt wirkende Soft-Close-Mechanismus, leise Räder und die compact Aufhängung sind nur einige Vorteile der neuen Xperta Modellreihe.

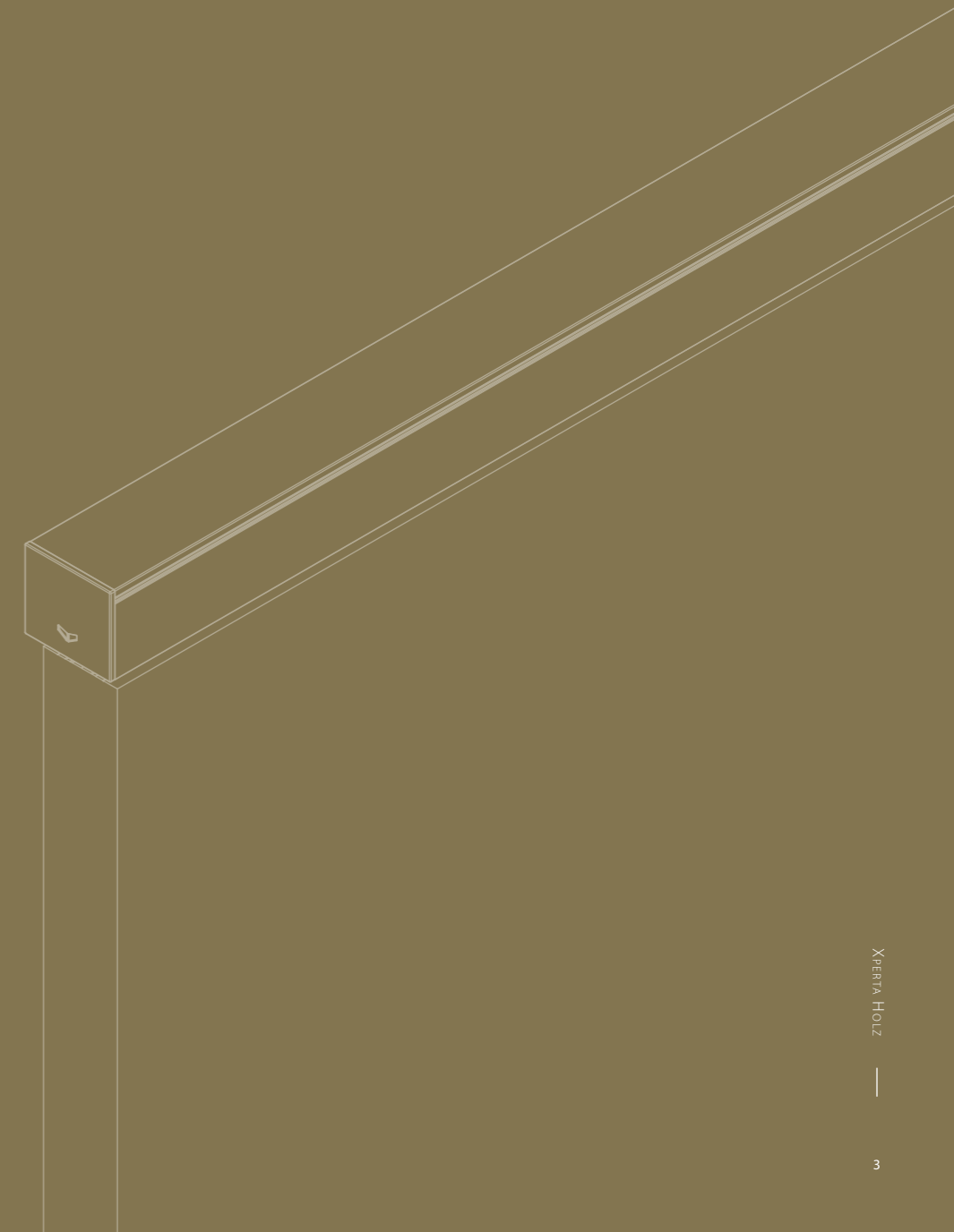

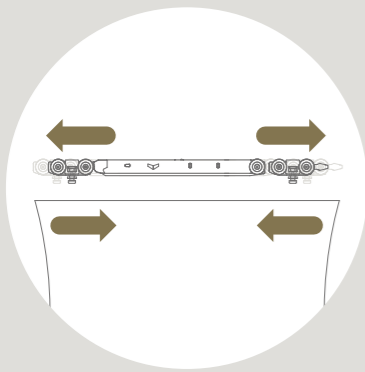

**DOPPELTWIRKENDER  
SOFT-CLOSE-  
MECHANISMUS**

zum sanften Öffnen und Schließen von Türen.  
Dank seines kompakten Designs eignet es sich  
auch für äußerst schmale Türen.

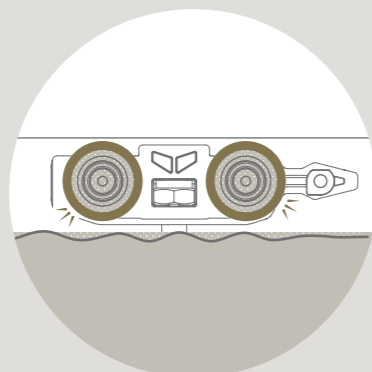

**MINIMALER  
ROLLWIDERSTAND,  
MAXIMALE  
SCHALLDÄMMUNG**

durch Räder mit harter Lauffläche  
und weichem Kern.

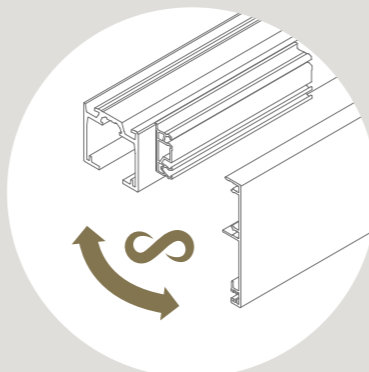

**UNIVERSELLES  
ABDECKPROFIL UND  
LAUFSCHIENE**

für jede Bausituation. Schnelle  
Montage dank einzigartiger  
Montageclips.

Wahlmöglichkeit zwischen  
schmalen und breitem  
Wandprofil

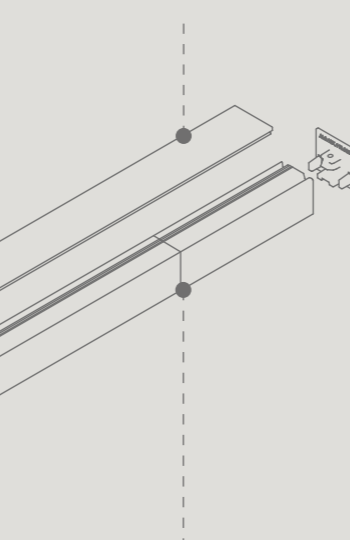

**TIPP**



Mit dem Verbindungsstück  
AAA.11011000.00 können  
Sie 2 Profile flächenbündig  
verbinden.

Einfaches  
Einhakensystem

**TIPP**



Die Führung AAA.25100000.07  
ist ideal, wenn Sie keine  
Führungsschiene auf dem  
Boden befestigen wollen.

Schnelle (De-)Montage  
dank des ESSI®-Modul

Separater  
Aktivatorkanal

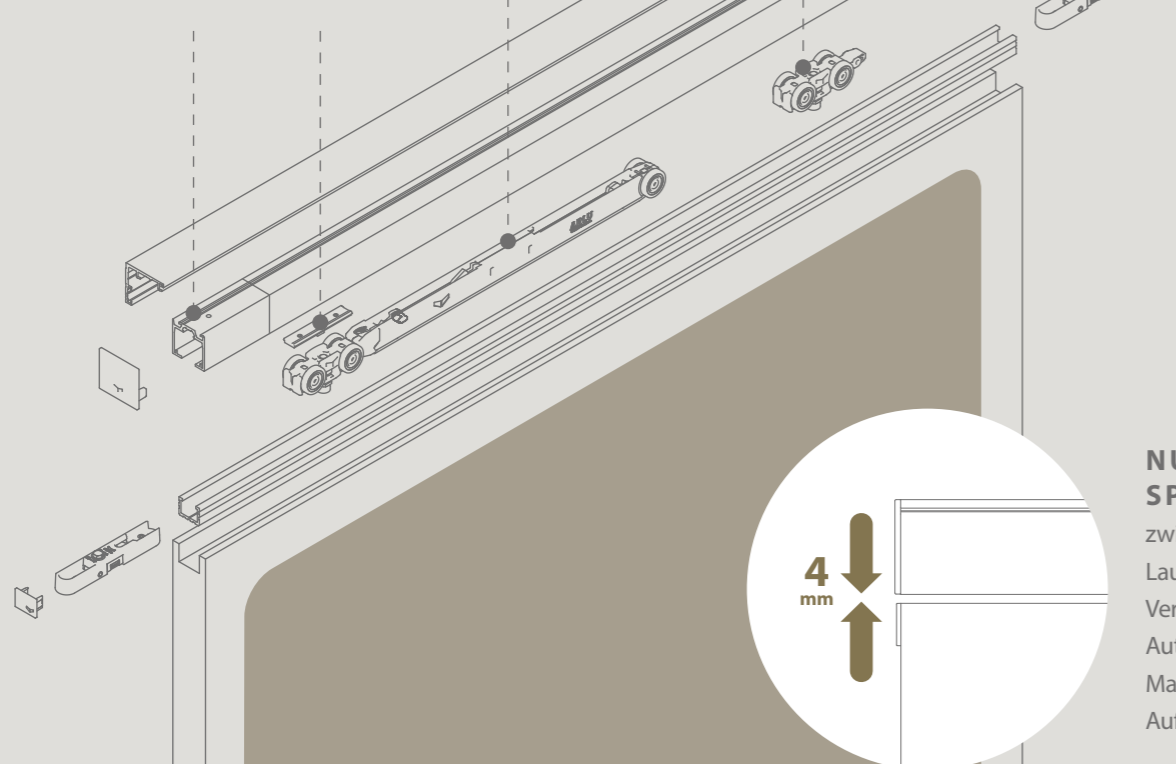

4  
mm

**NUR 4 MM  
SPIEL**

zwischen Tür und  
Laufschiene bei  
Verwendung der  
Auto-Fix- oder  
Manual-Fix-  
Aufhängung.

Xperta ist eine universelle Lösung  
für Holztüren bis 100 kg. Das  
einzigartige Laufschiene und die  
geräuscharmen Rollenwagen  
garantieren zusammen eine optimale  
Bewegung jeder Schiebetür. Xperta  
kann mit passenden Wand- und  
Abdeckprofilen oder mit der  
Laufschiene direkt unter der Decke  
montiert werden.

Das Xperta Invisible-Laufschiene  
ermöglicht einen noch eleganteren  
Abschluss in einer abgehängten  
System oder Spanndecke.

Unteres Führungsprofil  
im Türblatt integriert

In 3 Farben erhältlich  
F1 eloxiertes Aluminium, schwarz  
und weiß pulverbeschichtet







## Xperta 100 kg EINZELTÜR

Xperta-Schiebetüren zeichnen sich durch geräuscharmen Betrieb, Vielseitigkeit, intuitive Montage, schlankes Design und Langlebigkeit aus. Ein doppelwirkender Softclose-Mechanismus macht den Betrieb noch komfortabler. Die Compact-Aufhängung mit Auto-Fix in Kombination mit der einzigartigen Laufschiene und dem Wandprofil garantiert eine schnelle Montage mit einem minimalistischen Ergebnis.

PROFILLÄNGE

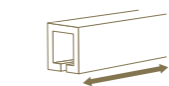

2 | 3 | 4 | 6 M

MONTAGE



TÜRGEWICHT



MAX.  
100  
KG



Eloxiertes  
Aluminium

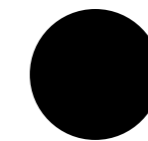

schwarz pulverbeschichtet  
RAL 9005



weiß pulverbeschichtet  
RAL 9016



Technische Zeichnungen

Deckenmontage 40 mm

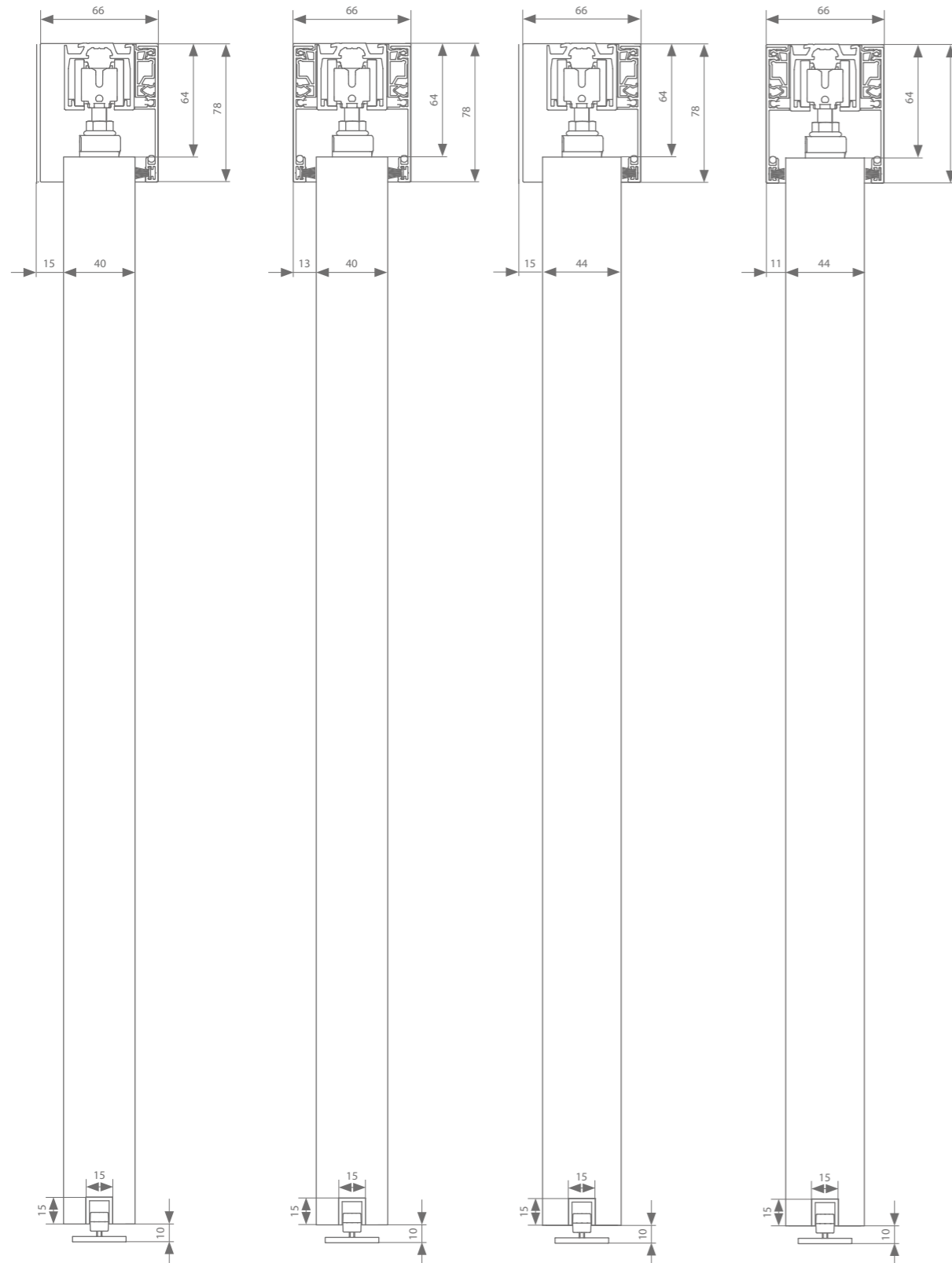
Deckenmontage 44 mm



Profile

	Max. Türbreite	Länge			
<b>Laufschiene</b>	1000 mm	2000 mm	AAA.11000200.02	AAA.11000200.07	AAA.11000200.05
	1500 mm	3000 mm	AAA.11000300.02	AAA.11000300.07	AAA.11000300.05
	2000 mm	4000 mm	AAA.11000400.02	AAA.11000400.07	AAA.11000400.05
	3000 mm	6000 mm	AAA.11000600.02	AAA.11000600.07	AAA.11000600.05
<b>ESSI®-Modul (Option)</b>		100 mm	AAA.11010010.02	AAA.11010010.07	AAA.11010010.05
<b>Abdeckprofil</b>	1000 mm	2000 mm	AAA.12000200.02	AAA.12000200.07	AAA.12000200.05
	1500 mm	3000 mm	AAA.12000300.02	AAA.12000300.07	AAA.12000300.05
	2000 mm	4000 mm	AAA.12000400.02	AAA.12000400.07	AAA.12000400.05
	3000 mm	6000 mm	AAA.12000600.02	AAA.12000600.07	AAA.12000600.05
<b>+ Schmale Clips 1 pro Meter Abdeckprofil</b>		100 mm		AAA.12010010.07	
<b>Set Endkappen</b>			AAA.92020000.02	AAA.92020000.07	AAA.92020000.05
<b>Zugluftstreifen</b>	1000 mm	2000 mm	AAA.12010200.02	AAA.12010200.07	
	1500 mm	3000 mm	AAA.12010300.02	AAA.12010300.07	
	2000 mm	4000 mm	AAA.12010400.02	AAA.12010400.07	
	3000 mm	6000 mm	AAA.12010600.02	AAA.12010600.07	
<b>Führungsschiene</b>	1000 mm	1000 mm	AAA.15000100.00		
	1250 mm	1250 mm	AAA.15000125.00		
	1500 mm	1500 mm	AAA.15000150.00		
	2000 mm	2000 mm	AAA.15000200.00		
	3000 mm	3000 mm	AAA.15000300.00		
	6000 mm	6000 mm	AAA.15000600.00		

Beschlagauswahl

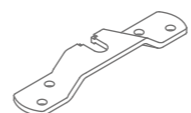
	Queraufhängung	Min. Türbreite	Min. Türbreite ESSI	Artikelnummer
	Ohne Soft-Close	352 mm	437 mm	AAA.20000000.00
	Mit doppeltwirkender Soft-Close-Mechanismus	580 mm	664 mm	AAA.20020000.00

Motorisierter Beschlag\*

	Queraufhängung mit Motor	Min. Türbreite	Min. Türbreite ESSI	Länge	Artikelnummer
Beschlag	A-slide**	702 mm	794 mm		AAA.20030000.00
Riemen	Min. Riemenlänge = (4 x Türbreite) + 200 mm			50 m	AK9.709.050
				20 m	AK9.709.020
				10 m	AK9.709.010
Fernsteuerung	für 1 Kanal				AM3.100.104.61
	für 4 Kanäle				AM3.100.104.64

\* siehe S.68 für weitere Informationen

Jede Garnitur ist mit allen notwendigen Rollen oder Softcloses, Aufhängungen, Führungen und Stoppern versehen.

\*\* Für passende Endkappen und Clips, siehe S 11.

## Technische Zeichnungen

Deckenmontage 50 mm

Deckenmontage 54 mm

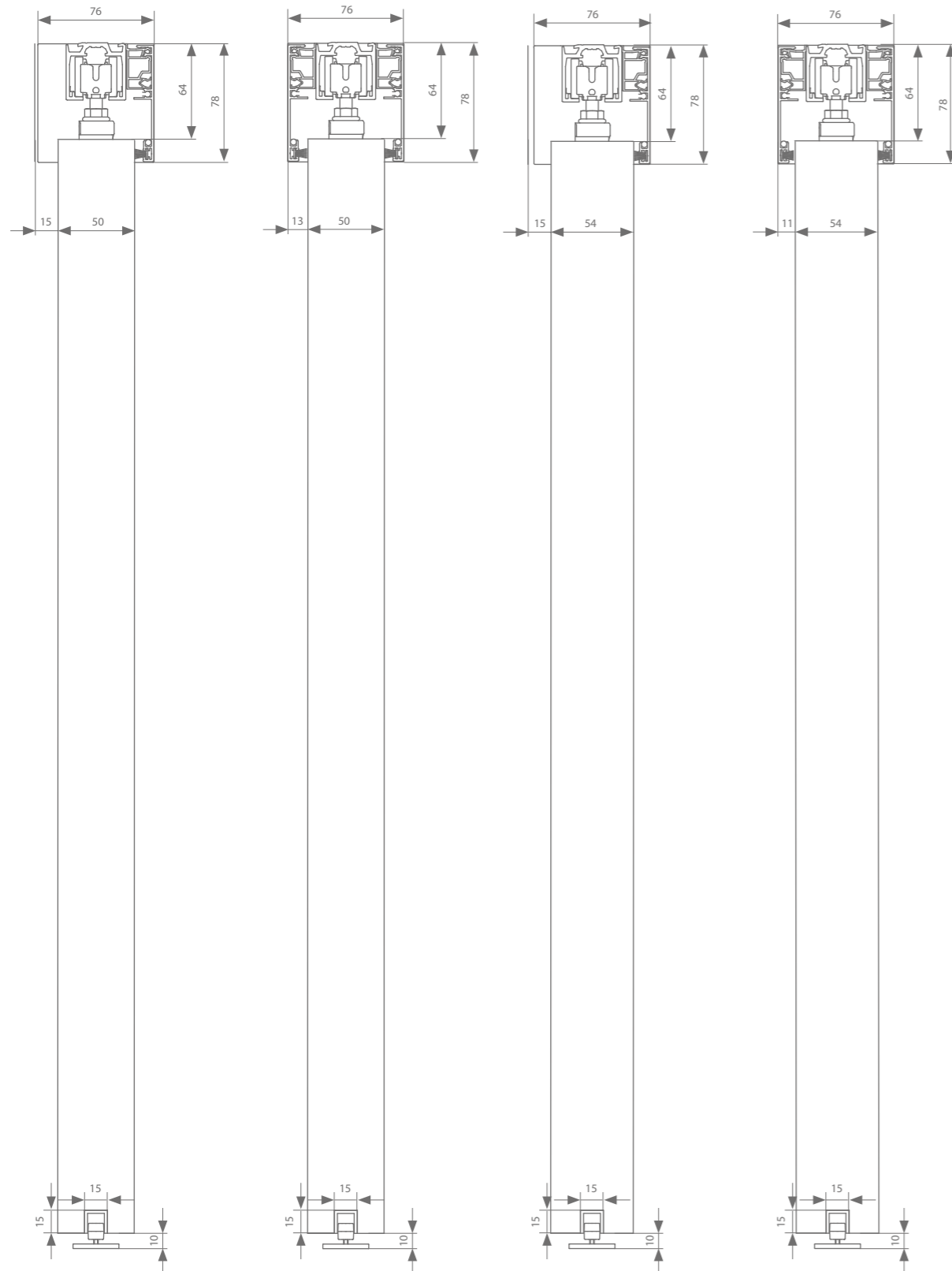

Höheneinstellung: + - 4 mm

## Profile

## Stellen Sie Ihr Set zusammen



	Max. Türbreite	Länge	●	●	○
<b>Laufschiene</b>	1000 mm	2000 mm	AAA.11000200.02	AAA.11000200.07	AAA.11000200.05
	1500 mm	3000 mm	AAA.11000300.02	AAA.11000300.07	AAA.11000300.05
	2000 mm	4000 mm	AAA.11000400.02	AAA.11000400.07	AAA.11000400.05
	3000 mm	6000 mm	AAA.11000600.02	AAA.11000600.07	AAA.11000600.05
<b>ESSI®-Modul (Option)</b>		100 mm	AAA.11010010.02	AAA.11010010.07	AAA.11010010.05
<b>Abdeckprofil</b>	1000 mm	2000 mm	AAA.12000200.02	AAA.12000200.07	AAA.12000200.05
	1500 mm	3000 mm	AAA.12000300.02	AAA.12000300.07	AAA.12000300.05
	2000 mm	4000 mm	AAA.12000400.02	AAA.12000400.07	AAA.12000400.05
	3000 mm	6000 mm	AAA.12000600.02	AAA.12000600.07	AAA.12000600.05
<b>+ Breite Clips</b> 1 pro Meter Abdeckprofil		100 mm 1000 mm		AAA.12020010.07 AAA.12020100.07	
<b>Set Endkappen</b>			AAA.92040000.02	AAA.92040000.07	AAA.92040000.05
<b>Zugluftstreifen</b>	1000 mm	2000 mm	AAA.12010200.02	AAA.12010200.07	
	1500 mm	3000 mm	AAA.12010300.02	AAA.12010300.07	
	2000 mm	4000 mm	AAA.12010400.02	AAA.12010400.07	
	3000 mm	6000 mm	AAA.12010600.02	AAA.12010600.07	
<b>Führungsschiene</b>	1000 mm	1000 mm	AAA.15000100.00		
	1250 mm	1250 mm	AAA.15000125.00		
	1500 mm	1500 mm	AAA.15000150.00		
	2000 mm	2000 mm	AAA.15000200.00		
	3000 mm	3000 mm	AAA.15000300.00		
	6000 mm	6000 mm	AAA.15000600.00		

## Beschlagauswahl

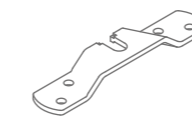

Queraufhängung	Min. Türbreite	Min. Türbreite ESSI	Artikelnummer
Ohne Soft-Close	352 mm	437 mm	AAA.20000000.00
Mit doppeltwirkender Soft-Close-Mechanismus	580 mm	664 mm	AAA.20020000.00

## Motorisierter Beschlag\*

Queraufhängung mit Motor	Min. Türbreite	Min. Türbreite ESSI	Länge	Artikelnummer
Beschlag	A-slide	702 mm	794 mm	AAA.20030000.00
Riemen	Min. Riemenlänge = (4 x Türbreite) + 200 mm		50 m	AK9.709.050
			20 m	AK9.709.020
			10 m	AK9.709.010
Fernsteuerung	für 1 Kanal			AM3.100.104.61
		für 4 Kanäle		AM3.100.104.64

\* siehe S.68 für weitere Informationen

Jede Garnitur ist mit allen notwendigen Rollen oder Softcloses, Aufhängungen, Führungen und Stoppern versehen.

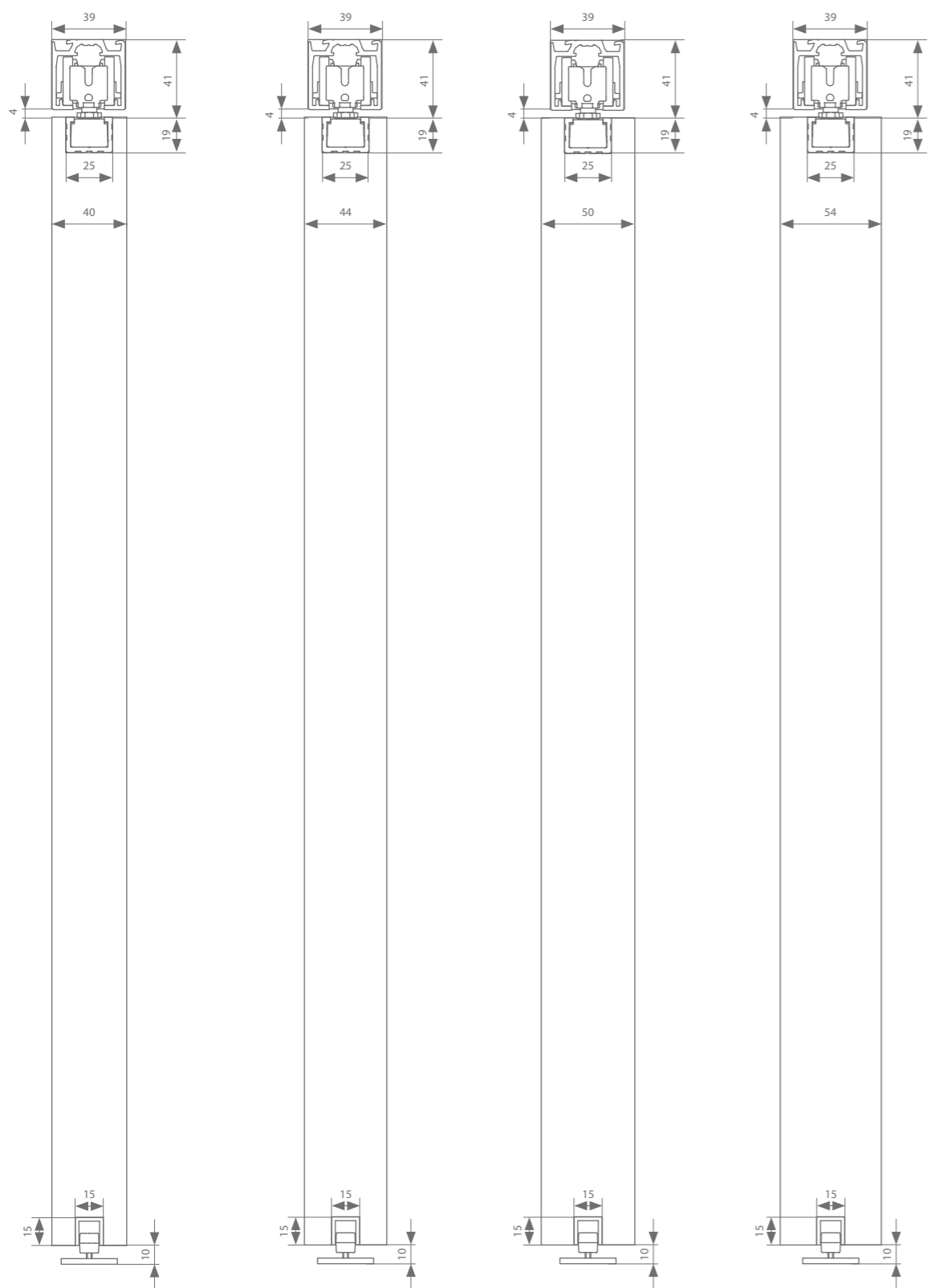

## Technische Zeichnungen

Deckenmontage 40 mm    Deckenmontage 44 mm    Deckenmontage 50 mm    Deckenmontage 54 mm



Höheneinstellung: + 0/- 5 mm

## Profile

	Max. Türbreite	Länge			
<b>Laufschiene</b>	1000 mm	2000 mm	AAA.11000200.02	AAA.11000200.07	AAA.11000200.05
	1500 mm	3000 mm	AAA.11000300.02	AAA.11000300.07	AAA.11000300.05
	2000 mm	4000 mm	AAA.11000400.02	AAA.11000400.07	AAA.11000400.05
	3000 mm	6000 mm	AAA.11000600.02	AAA.11000600.07	AAA.11000600.05
<b>ESSI®-Modul (Option)</b>		100 mm	AAA.11010010.02	AAA.11010010.07	AAA.11010010.05
<b>Set Endkappen</b>			AAA.91000000.02	AAA.91000000.07	AAA.91000000.05
<b>Compactprofil (Option)</b>		248 mm*	AAA.14000025.00 (2 x)		
	1000mm	1000mm	AAA.14000100.00		
	1250mm	1250mm	AAA.14000125.00		
	1500mm	1500mm	AAA.14000150.00		
	2000mm	2000mm	AAA.14000200.00		
	3000mm	3000mm	AAA.14000300.00		
6000mm	6000mm	AAA.14000600.00			
<b>Endkappe Compactprofil (Option)</b>			AAA.94000000.02	AAA.94000000.07	AAA.94000000.05
<b>Führungsschiene</b>	1000 mm	1000 mm	AAA.15000100.00		
	1250 mm	1250 mm	AAA.15000125.00		
	1500 mm	1500 mm	AAA.15000150.00		
	2000 mm	2000 mm	AAA.15000200.00		
	3000 mm	3000 mm	AAA.15000300.00		
	6000 mm	6000 mm	AAA.15000600.00		

\* Kann nicht mit ESSI® kombiniert werden

## Beschlagauswahl

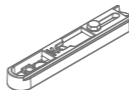
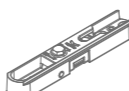
	Compactaufhängung	Min. Türbreite	Min. Türbreite ESSI	Artikelnummer
	Ohne Soft-Close	357 mm	443 mm	AAA.20100000.00
	Mit doppelwirkender Soft-Close-Mechanismus	590 mm	664 mm	AAA.20120000.00
	Ohne Soft-Close	357 mm	443 mm	AAA.20200000.00
	Mit doppelwirkender Soft-Close-Mechanismus	590 mm	664 mm	AAA.20220000.00

Jede Garnitur ist mit allen notwendigen Rollen oder Softcloses, Aufhängungen, Führungen und Stoppfern versehen.

# Wandmontage 40/44 mm mit Winkelprofil ohne Fußleiste

## Technische Zeichnungen

Wandmontage 40 mm

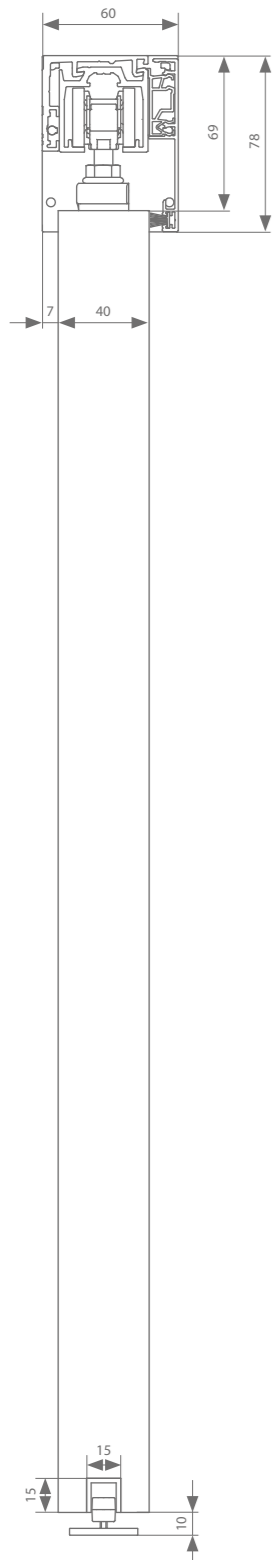

Wandmontage 44 mm

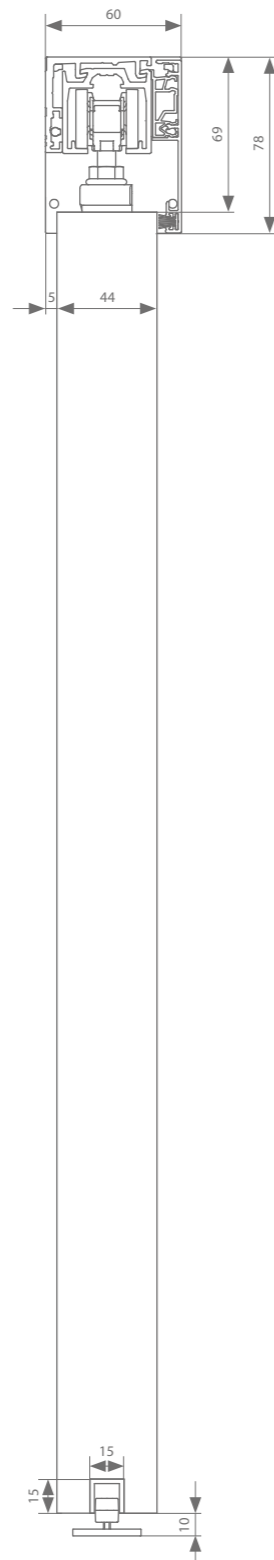

Höheneinstellung: + - 4 mm

## Profile

## Stellen Sie Ihr Set zusammen



	Max. Türbreite	Länge	●	●	○
<b>Laufschiene</b>	1000 mm	2000 mm	AAA.11000200.02	AAA.11000200.07	AAA.11000200.05
	1500 mm	3000 mm	AAA.11000300.02	AAA.11000300.07	AAA.11000300.05
	2000 mm	4000 mm	AAA.11000400.02	AAA.11000400.07	AAA.11000400.05
	3000 mm	6000 mm	AAA.11000600.02	AAA.11000600.07	AAA.11000600.05
<b>ESSI®-Modul (Option)</b>		100 mm	AAA.11010010.02	AAA.11010010.07	AAA.11010010.05
<b>Wandprofil</b>	1000 mm	2000 mm	AAA.13000200.02	AAA.13000200.07	AAA.13000200.05
	1500 mm	3000 mm	AAA.13000300.02	AAA.13000300.07	AAA.13000300.05
	2000 mm	4000 mm	AAA.13000400.02	AAA.13000400.07	AAA.13000400.05
	3000 mm	6000 mm	AAA.13000600.02	AAA.13000600.07	AAA.13000600.05
<b>+ Befestigungsset</b>		1 pro 3 m	AAA.13010000.07		
<b>Abdeckprofil</b>	1000 mm	2000 mm	AAA.12000200.02	AAA.12000200.07	AAA.12000200.05
	1500 mm	3000 mm	AAA.12000300.02	AAA.12000300.07	AAA.12000300.05
	2000 mm	4000 mm	AAA.12000400.02	AAA.12000400.07	AAA.12000400.05
	3000 mm	6000 mm	AAA.12000600.02	AAA.12000600.07	AAA.12000600.05
<b>+ Schmale Clips</b> 1 pro Meter Abdeckprofil		100 mm		AAA.12010010.07	
<b>Set Endkappen</b>			AAA.92000000.02	AAA.92000000.07	AAA.92000000.05
<b>Zugluftstreifen</b>	1000 mm	2000 mm	AAA.12010200.02	AAA.12010200.07	
	1500 mm	3000 mm	AAA.12010300.02	AAA.12010300.07	
	2000 mm	4000 mm	AAA.12010400.02	AAA.12010400.07	
	3000 mm	6000 mm	AAA.12010600.02	AAA.12010600.07	
<b>Führungsschiene</b>	1000 mm	1000 mm	AAA.15000100.00		
	1250 mm	1250 mm	AAA.15000125.00		
	1500 mm	1500 mm	AAA.15000150.00		
	2000 mm	2000 mm	AAA.15000200.00		
	3000 mm	3000 mm	AAA.15000300.00		
	6000 mm	6000 mm	AAA.15000600.00		

## Beschlagauswahl

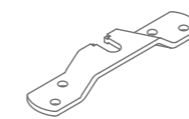

Queraufhängung	Min. Türbreite	Min. Türbreite ESSI	Artikelnummer
Ohne Soft-Close	352 mm	437 mm	AAA.20000000.00
Mit doppeltwirkender Soft-Close-Mechanismus	580 mm	664 mm	AAA.20020000.00

## Motorisierter Beschlag\*

Queraufhängung mit Motor	Min. Türbreite	Min. Türbreite ESSI	Länge	Artikelnummer
Beschlag A-slide**	702 mm	794 mm		AAA.20030000.00
Riemen	Min. Riemenlänge = (4 x Türbreite) + 200 mm		50 m	AK9.709.050
			20 m	AK9.709.020
			10 m	AK9.709.010
Fernsteuerung	für 1 Kanal			AM3.100.104.61
	für 4 Kanäle			AM3.100.104.64

Jede Garnitur ist mit allen notwendigen Rollen oder Softcloses, Aufhängungen, Führungen und Stoppfern versehen.

## Komplettssets

	Max. Türbreite	Länge	●	●	○
<b>Ohne Soft-Close</b>	1000 mm	2000 mm	AAA.32000200.02	AAA.32000200.07	AAA.32000200.05
<b>Mit doppeltwirkender Soft-Close-Mechanismus</b>	1000 mm	2000 mm	AAA.32002200.02	AAA.32002200.07	AAA.32002200.05

\* siehe S.68 für weitere Informationen

\*\* Nicht kombinierbar mit Abdeckprofilen und Endkappen



## Technische Zeichnungen

Wandmontage 50 mm

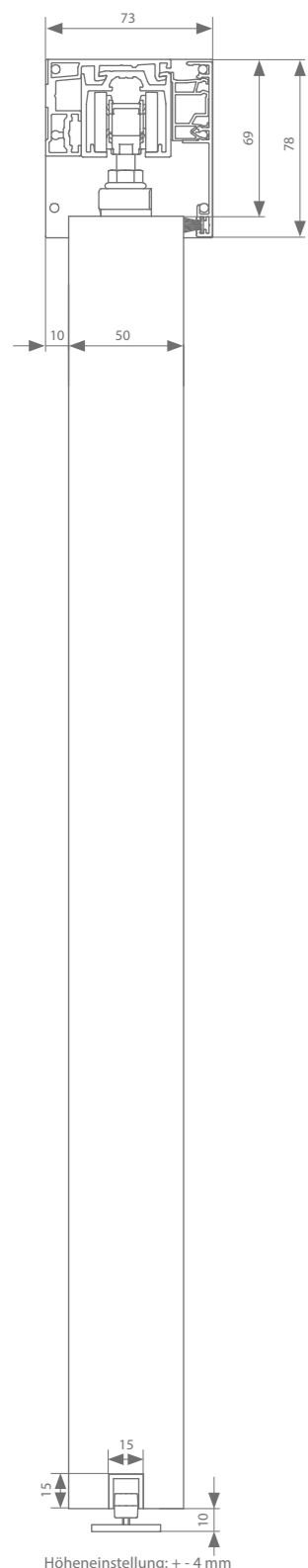

Höheneinstellung: + - 4 mm

Wandmontage 54 mm

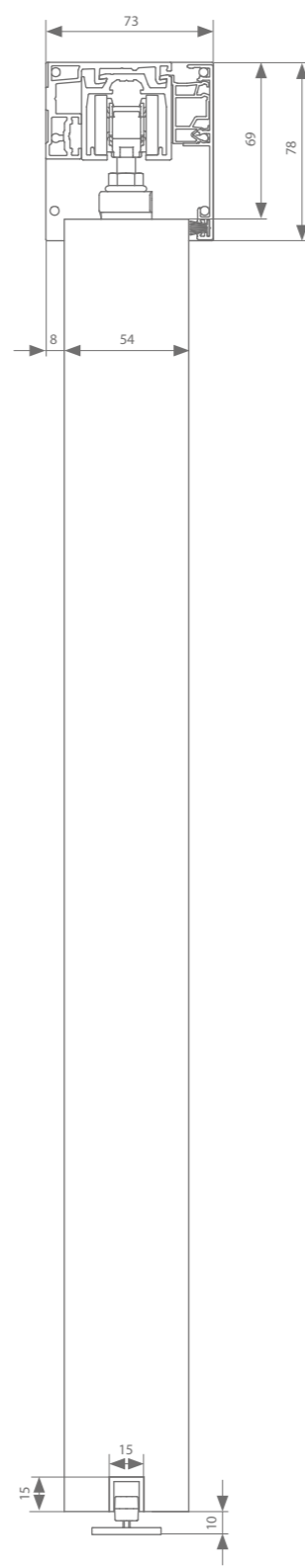

## Profile

## Stellen Sie Ihr Set zusammen



	Max. Türbreite	Länge	●	●	○
<b>Laufschiene</b>	1000 mm	2000 mm	AAA.11000200.02	AAA.11000200.07	AAA.11000200.05
	1500 mm	3000 mm	AAA.11000300.02	AAA.11000300.07	AAA.11000300.05
	2000 mm	4000 mm	AAA.11000400.02	AAA.11000400.07	AAA.11000400.05
	3000 mm	6000 mm	AAA.11000600.02	AAA.11000600.07	AAA.11000600.05
<b>ESSI®-Modul (Option)</b>		100 mm	AAA.11010010.02	AAA.11010010.07	AAA.11010010.05
<b>Wandprofil</b>	1000 mm	2000 mm	AAA.13100200.02	AAA.13100200.07	AAA.13100200.05
	1500 mm	3000 mm	AAA.13100300.02	AAA.13100300.07	AAA.13100300.05
	2000 mm	4000 mm	AAA.13100400.02	AAA.13100400.07	AAA.13100400.05
	3000 mm	6000 mm	AAA.13100600.02	AAA.13100600.07	AAA.13100600.05
<b>+ Befestigungsset</b>		1 pro 3 m		AAA.13010000.07	
<b>Abdeckprofil</b>	1000 mm	2000 mm	AAA.12000200.02	AAA.12000200.07	AAA.12000200.05
	1500 mm	3000 mm	AAA.12000300.02	AAA.12000300.07	AAA.12000300.05
	2000 mm	4000 mm	AAA.12000400.02	AAA.12000400.07	AAA.12000400.05
	3000 mm	6000 mm	AAA.12000600.02	AAA.12000600.07	AAA.12000600.05
<b>+ Breite Clips</b> 1 pro Meter Abdeckprofil		100 mm 1000 mm		AAA.12020010.07 AAA.12020100.07	
<b>Set Endkappen</b>			AAA.92030000.02	AAA.92030000.07	AAA.92030000.05
<b>Zugluftstreifen</b>	1000 mm	2000 mm	AAA.12010200.02	AAA.12010200.07	
	1500 mm	3000 mm	AAA.12010300.02	AAA.12010300.07	
	2000 mm	4000 mm	AAA.12010400.02	AAA.12010400.07	
	3000 mm	6000 mm	AAA.12010600.02	AAA.12010600.07	
<b>Führungsschiene</b>	1000 mm	1000 mm	AAA.15000100.00		
	1250 mm	1250 mm	AAA.15000125.00		
	1500 mm	1500 mm	AAA.15000150.00		
	2000 mm	2000 mm	AAA.15000200.00		
	3000 mm	3000 mm	AAA.15000300.00		
	6000 mm	6000 mm	AAA.15000600.00		

## Beschlagauswahl

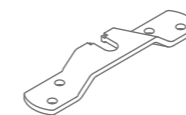

Queraufhängung	Min. Türbreite	Min. Türbreite ESSI	Artikelnummer
Ohne Soft-Close	352 mm	437 mm	AAA.20000000.00
Mit doppeltwirkender Soft-Close-Mechanismus	580 mm	664 mm	AAA.20020000.00

## Motorisierter Beschlag\*

Queraufhängung mit Motor	Min. Türbreite	Min. Türbreite ESSI	Länge	Artikelnummer
Beschlag	A-slide	702 mm	794 mm	AAA.20030000.00
Riemen	Min. Riemenlänge = (4 x Türbreite) + 200 mm		50 m	AK9.709.050
			20 m	AK9.709.020
			10 m	AK9.709.010
Fernsteuerung	für 1 Kanal			AM3.100.104.61
	für 4 Kanäle			AM3.100.104.64

\* siehe S.68 für weitere Informationen

Jede Garnitur ist mit allen notwendigen Rollen oder Softcloses, Aufhängungen, Führungen und Stoppfern versehen.

## Technische Zeichnungen

Wandmontage 40 mm

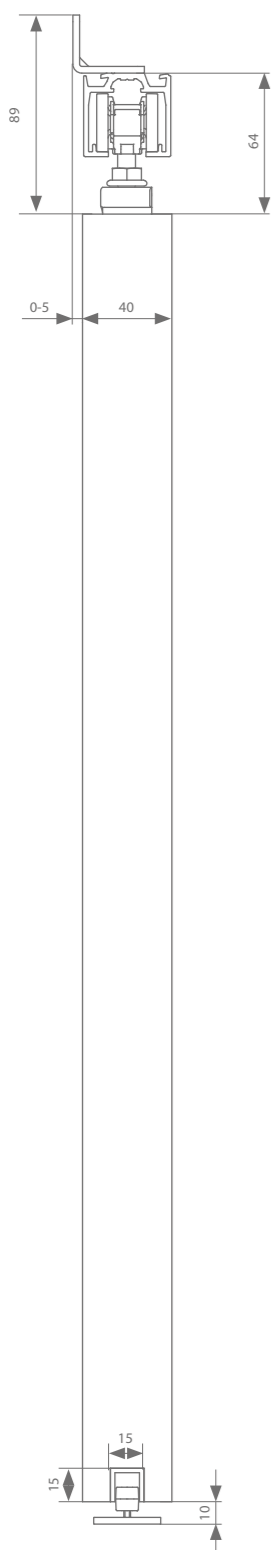

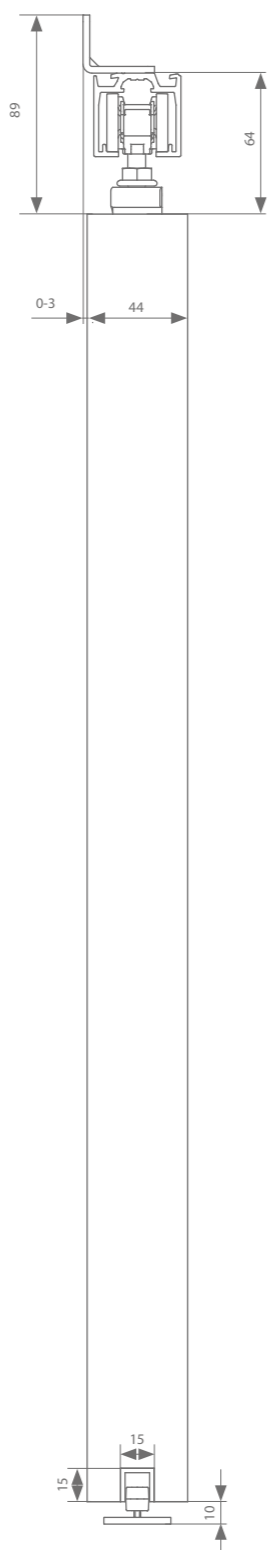

Wandmontage 44 mm



Höheneinstellung: + - 4 mm

## Profile

	Max. Türbreite	Länge			
<b>Laufschiene</b>	1000 mm	2000 mm	AAA.11000200.02	AAA.11000200.07	AAA.11000200.05
	1500 mm	3000 mm	AAA.11000300.02	AAA.11000300.07	AAA.11000300.05
	2000 mm	4000 mm	AAA.11000400.02	AAA.11000400.07	AAA.11000400.05
	3000 mm	6000 mm	AAA.11000600.02	AAA.11000600.07	AAA.11000600.05
<b>ESSI®-Modul (Option)</b>		100 mm	AAA.11010010.02	AAA.11010010.07	AAA.11010010.05
<b>Wandbügel</b>		alle 500 mm erforderlich	AAA.01000000.01		
<b>Führungsschiene</b>	1000 mm	1000 mm	AAA.15000100.00		
	1250 mm	1250 mm	AAA.15000125.00		
	1500 mm	1500 mm	AAA.15000150.00		
	2000 mm	2000 mm	AAA.15000200.00		
	3000 mm	3000 mm	AAA.15000300.00		
	6000 mm	6000 mm	AAA.15000600.00		

## Beschlagauswahl

Queraufhängung	Min. Türbreite	Min. Türbreite ESSI	Artikelnummer
Ohne Soft-Close	352 mm	437 mm	AAA.20000000.00
Mit doppeltwirkender Soft-Close-Mechanismus	580 mm	664 mm	AAA.20020000.00

## Motorisierter Beschlag\*

Queraufhängung mit Motor	Min. Türbreite	Min. Türbreite ESSI	Länge	Artikelnummer
Beschlag A-slide	702 mm	794 mm		AAA.20030000.00
Riemen	Min. Riemenlänge = (4 x Türbreite) + 200 mm		50 m 20 m 10 m	AK9.709.050 AK9.709.020 AK9.709.010
Fernsteuerung	für 1 Kanal			AM3.100.104.61
	für 4 Kanäle			AM3.100.104.64

\* siehe S.68 für weitere Informationen      Jede Garnitur ist mit allen notwendigen Rollen oder Softcloses, Aufhängungen, Führungen und Stoppern versehen.

## Komplettssets

	Max. Türbreite	Länge	
<b>Ohne Soft-Close</b>	1000 mm	2000 mm	AAA.31000200.02
<b>Mit doppeltwirkender Soft-Close-Mechanismus</b>	1000 mm	2000 mm	AAA.31002200.02

## Technische Zeichnungen

Wandmontage 50 mm

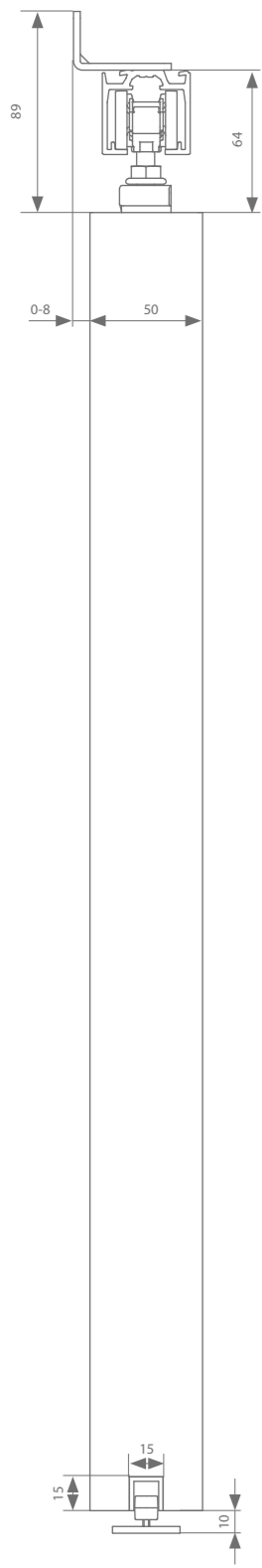

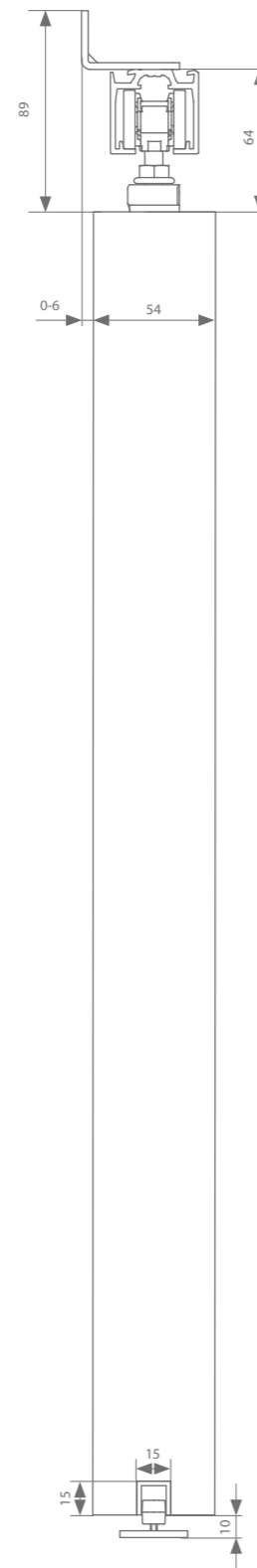

Höheneinstellung: + - 4 mm

Wandmontage 54 mm



## Profile

	Max. Türbreite	Länge			
<b>Laufschiene</b>	1000 mm	2000 mm	AAA.11000200.02	AAA.11000200.07	AAA.11000200.05
	1500 mm	3000 mm	AAA.11000300.02	AAA.11000300.07	AAA.11000300.05
	2000 mm	4000 mm	AAA.11000400.02	AAA.11000400.07	AAA.11000400.05
	3000 mm	6000 mm	AAA.11000600.02	AAA.11000600.07	AAA.11000600.05
<b>ESSI®-Modul (Option)</b>		100 mm	AAA.11010010.02	AAA.11010010.07	AAA.11010010.05
<b>Wandbügel</b>		alle 500 mm erforderlich	AAA.01100000.01		
<b>Führungsschiene</b>	1000 mm	1000 mm	AAA.15000100.00		
	1250 mm	1250 mm	AAA.15000125.00		
	1500 mm	1500 mm	AAA.15000150.00		
	2000 mm	2000 mm	AAA.15000200.00		
	3000 mm	3000 mm	AAA.15000300.00		
	6000 mm	6000 mm	AAA.15000600.00		

## Beschlagauswahl

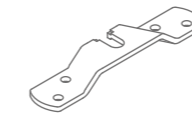

Queraufhängung	Min. Türbreite	Min. Türbreite ESSI	Artikelnummer
Ohne Soft-Close	352 mm	437 mm	AAA.20000000.00
Mit doppeltwirkender Soft-Close-Mechanismus	580 mm	664 mm	AAA.20020000.00

## Motorisierter Beschlag\*

Queraufhängung mit Motor	Min. Türbreite	Min. Türbreite ESSI	Länge	Artikelnummer
Beschlag A-slide	702 mm	794 mm		AAA.20030000.00
Riemen	Min. Riemenlänge = (4 x Türbreite) + 200 mm		50 m	AK9.709.050
			20 m	AK9.709.020
			10 m	AK9.709.010
Fernsteuerung	für 1 Kanal			AM3.100.104.61
	für 4 Kanäle			AM3.100.104.64

\* siehe S.68 für weitere Informationen

Jede Garnitur ist mit allen notwendigen Rollen oder Softcloses, Aufhängungen, Führungen und Stopperrn versehen.

# Wandmontage compact 40/44 mm mit Winkelprofil ohne Fußleiste

## Technische Zeichnungen

Wandmontage 40 mm

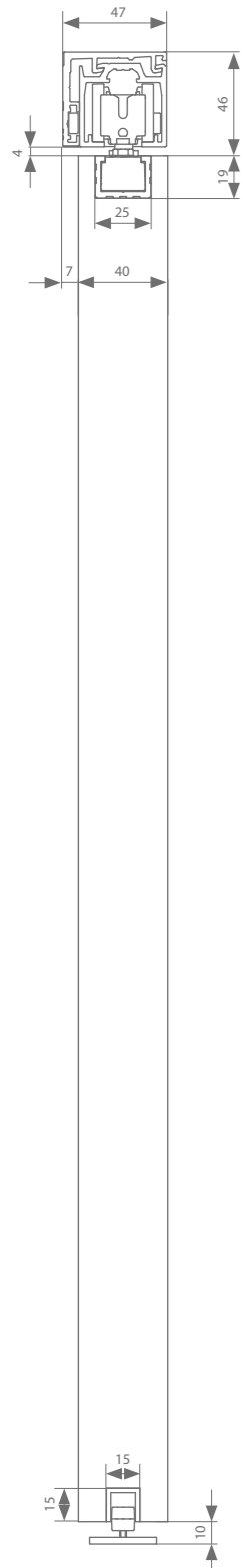

Wandmontage 44 mm

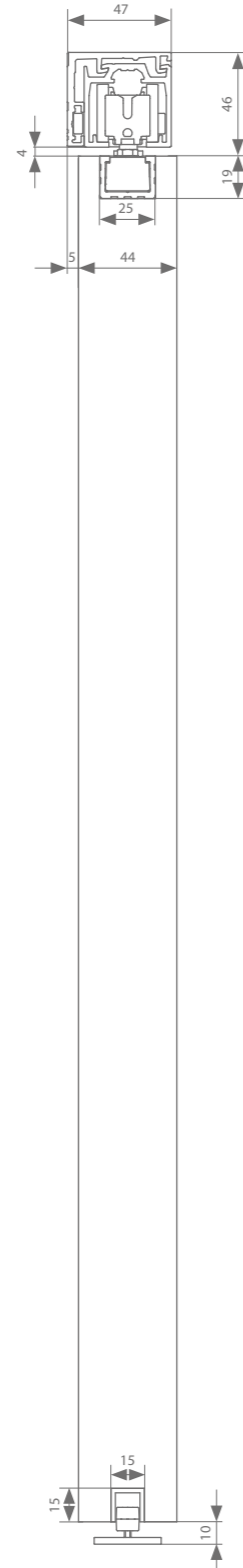

Höheneinstellung: + 0/- 5 mm

## Stellen Sie Ihr Set zusammen





### Profile

	Max. Türbreite	Länge	●	●	○
<b>Laufschiene</b>	1000 mm	2000 mm	AAA.11000200.02	AAA.11000200.07	AAA.11000200.05
	1500 mm	3000 mm	AAA.11000300.02	AAA.11000300.07	AAA.11000300.05
	2000 mm	4000 mm	AAA.11000400.02	AAA.11000400.07	AAA.11000400.05
	3000 mm	6000 mm	AAA.11000600.02	AAA.11000600.07	AAA.11000600.05
<b>ESSI®-Modul (Option)</b>		100 mm	AAA.11010010.02	AAA.11010010.07	AAA.11010010.05
<b>Wandprofil</b>	1000 mm	2000 mm	AAA.13000200.02	AAA.13000200.07	AAA.13000200.05
	1500 mm	3000 mm	AAA.13000300.02	AAA.13000300.07	AAA.13000300.05
	2000 mm	4000 mm	AAA.13000400.02	AAA.13000400.07	AAA.13000400.05
	3000 mm	6000 mm	AAA.13000600.02	AAA.13000600.07	AAA.13000600.05
<b>+ Befestigungsset</b>		1 pro 3 m		AAA.13010000.07	
<b>Set Endkappen</b>			AAA.93000000.02	AAA.93000000.07	AAA.93000000.05
<b>Compactprofil (Option)</b>		248 mm*	AAA.14000025.00 (2 x)		
	1000 mm	1000 mm	AAA.14000100.00		
	1250 mm	1250 mm	AAA.14000125.00		
	1500 mm	1500 mm	AAA.14000150.00		
	2000 mm	2000 mm	AAA.14000200.00		
	3000 mm	3000 mm	AAA.14000300.00		
<b>Endkappe Compactprofil (Option)</b>			AAA.94000000.02	AAA.94000000.07	AAA.94000000.05
<b>Führungsschiene</b>	1000 mm	1000 mm	AAA.15000100.00		
	1250 mm	1250 mm	AAA.15000125.00		
	1500 mm	1500 mm	AAA.15000150.00		
	2000 mm	2000 mm	AAA.15000200.00		
	3000 mm	3000 mm	AAA.15000300.00		
	6000 mm	6000 mm	AAA.15000600.00		

\* Kann nicht mit ESSI® kombiniert werden

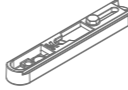
## Beschlagauswahl

	Compactaufhängung	Min. Türbreite	Min. Türbreite ESSI	Artikelnummer
	Ohne Soft-Close	357 mm	443 mm	AAA.20100000.00
	doppeltwirkender Soft-Close-Mechanismus	590 mm	664 mm	AAA.20120000.00
	Ohne Soft-Close	357 mm	443 mm	AAA.20200000.00
	doppeltwirkender Soft-Close-Mechanismus	590 mm	664 mm	AAA.20220000.00

Jede Garnitur ist mit allen notwendigen Rollen oder Softcloses, Aufhängungen, Führungen und Stoppfern versehen.

## Komplettssets

	Max. Türbreite	Länge	●	●	○
<b>Ohne Soft-Close</b>	1000 mm	2000 mm	AAA.33000200.02	AAA.33000200.07	AAA.33000200.05
<b>Mit doppeltwirkender Soft-Close-Mechanismus</b>	1000 mm	2000 mm	AAA.33002200.02	AAA.33002200.07	AAA.33002200.05



## Technische Zeichnungen

Wandmontage 40 mm

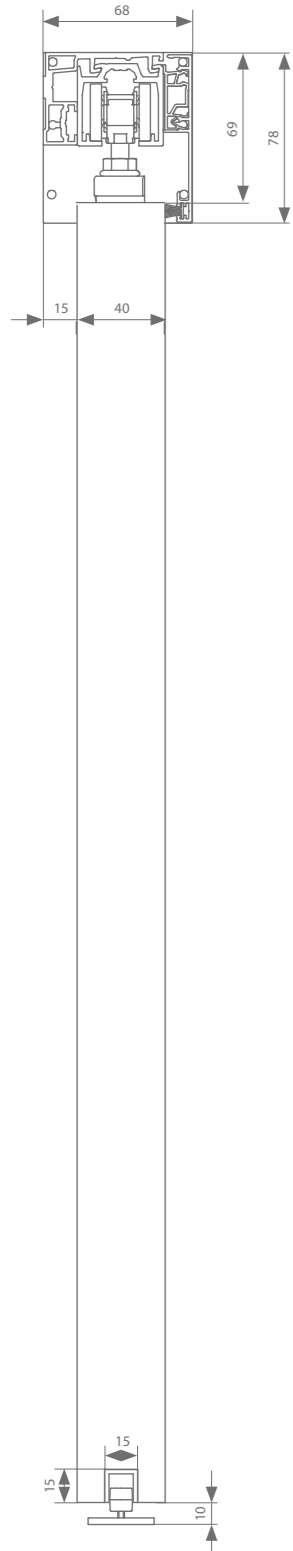

Wandmontage 44 mm

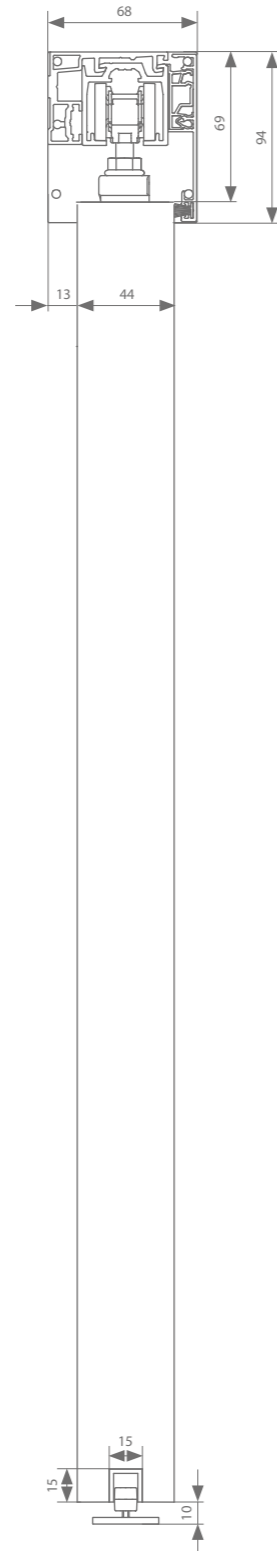

Höheneinstellung: + - 4 mm

## Profile

## Stellen Sie Ihr Set zusammen



	Max. Türbreite	Länge	●	●	○
<b>Laufschiene</b>	1000 mm	2000 mm	AAA.11000200.02	AAA.11000200.07	AAA.11000200.05
	1500 mm	3000 mm	AAA.11000300.02	AAA.11000300.07	AAA.11000300.05
	2000 mm	4000 mm	AAA.11000400.02	AAA.11000400.07	AAA.11000400.05
	3000 mm	6000 mm	AAA.11000600.02	AAA.11000600.07	AAA.11000600.05
<b>ESSI®-Modul (Option)</b>		100 mm	AAA.11010010.02	AAA.11010010.07	AAA.11010010.05
<b>Wandprofil</b>	1000 mm	2000 mm	AAA.13100200.02	AAA.13100200.07	AAA.13100200.05
	1500 mm	3000 mm	AAA.13100300.02	AAA.13100300.07	AAA.13100300.05
	2000 mm	4000 mm	AAA.13100400.02	AAA.13100400.07	AAA.13100400.05
	3000 mm	6000 mm	AAA.13100600.02	AAA.13100600.07	AAA.13100600.05
<b>+ Befestigungsset</b>		1 pro 3 m		AAA.13010000.07	
<b>Abdeckprofil</b>	1000 mm	2000 mm	AAA.12000200.02	AAA.12000200.07	AAA.12000200.05
	1500 mm	3000 mm	AAA.12000300.02	AAA.12000300.07	AAA.12000300.05
	2000 mm	4000 mm	AAA.12000400.02	AAA.12000400.07	AAA.12000400.05
	3000 mm	6000 mm	AAA.12000600.02	AAA.12000600.07	AAA.12000600.05
<b>+ Schmale Clips</b> 1 pro Meter Abdeckprofil		100 mm		AAA.12010010.07	
<b>Set Endkappen</b>			AAA.92010000.02	AAA.92010000.07	AAA.92010000.05
<b>Zugluftstreifen</b>	1000 mm	2000 mm	AAA.12010200.02	AAA.12010200.07	
	1500 mm	3000 mm	AAA.12010300.02	AAA.12010300.07	
	2000 mm	4000 mm	AAA.12010400.02	AAA.12010400.07	
	3000 mm	6000 mm	AAA.12010600.02	AAA.12010600.07	
<b>Führungsschiene</b>	1000 mm	1000 mm	AAA.15000100.00		
	1250 mm	1250 mm	AAA.15000125.00		
	1500 mm	1500 mm	AAA.15000150.00		
	2000 mm	2000 mm	AAA.15000200.00		
	3000 mm	3000 mm	AAA.15000300.00		
	6000 mm	6000 mm	AAA.15000600.00		

## Beschlagauswahl

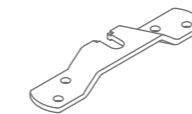

Queraufhängung	Min. Türbreite	Min. Türbreite ESSI	Artikelnummer
Ohne Soft-Close	352 mm	437 mm	AAA.20000000.00
Mit doppeltwirkender Soft-Close-Mechanismus	580 mm	664 mm	AAA.20020000.00

## Motorisierter Beschlag\*

Queraufhängung mit Motor	Min. Türbreite	Min. Türbreite ESSI	Länge	Artikelnummer
Beschlag	A-slide**	702 mm	794 mm	AAA.20030000.00
Riemen	Min. Riemenlänge = (4 x Türbreite) + 200 mm		50 m	AK9.709.050
			20 m	AK9.709.020
			10 m	AK9.709.010
Fernsteuerung	für 1 Kanal			AM3.100.104.61
	für 4 Kanäle			AM3.100.104.64

Jede Garnitur ist mit allen notwendigen Rollen oder Softcloses, Aufhängungen, Führungen und Stoppern versehen.

## Komplettsets

	Max. Türbreite	Länge	●	●	○
<b>Ohne Soft-Close</b>	1000 mm	2000 mm	AAA.32010200.02	AAA.32010200.07	AAA.32010200.05
<b>Mit doppeltwirkender Soft-Close-Mechanismus</b>	1000 mm	2000 mm	AAA.32012200.02	AAA.32012200.07	AAA.32012200.05

\* siehe S.68 für weitere Informationen

\*\* Für passende Endkappen und Clips, siehe S 17.

## Technische Zeichnungen

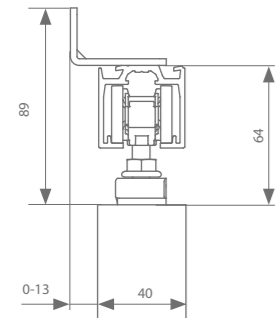

Wandmontage 40 mm

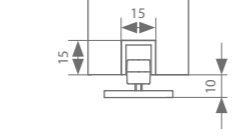
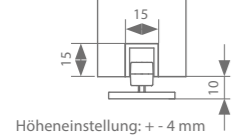
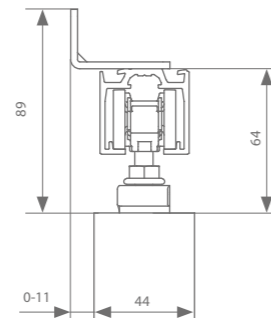

Wandmontage 44 mm



## Profile

	Max. Türbreite	Länge			
<b>Laufschiene</b>	1000 mm	2000 mm	AAA.11000200.02	AAA.11000200.07	AAA.11000200.05
	1500 mm	3000 mm	AAA.11000300.02	AAA.11000300.07	AAA.11000300.05
	2000 mm	4000 mm	AAA.11000400.02	AAA.11000400.07	AAA.11000400.05
	3000 mm	6000 mm	AAA.11000600.02	AAA.11000600.07	AAA.11000600.05
<b>ESSI®-Modul (Option)</b>		100 mm	AAA.11010010.02	AAA.11010010.07	AAA.11010010.05
<b>Wandbügel</b>		alle 500 mm erforderlich	AAA.01100000.01		
<b>Führungsschiene</b>	1000 mm	1000 mm	AAA.15000100.00		
	1250 mm	1250 mm	AAA.15000125.00		
	1500 mm	1500 mm	AAA.15000150.00		
	2000 mm	2000 mm	AAA.15000200.00		
	3000 mm	3000 mm	AAA.15000300.00		
	6000 mm	6000 mm	AAA.15000600.00		

## Beschlagauswahl

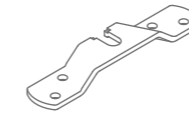

Queraufhängung	Min. Türbreite	Min. Türbreite ESSI	Artikelnummer
Ohne Soft-Close	352 mm	437 mm	AAA.20000000.00
Mit doppeltwirkender Soft-Close-Mechanismus	580 mm	664 mm	AAA.20020000.00

## Motorisierter Beschlag\*

Queraufhängung mit Motor	Min. Türbreite	Min. Türbreite ESSI	Länge	Artikelnummer
Beschlag A-slide	702 mm	794 mm		AAA.20030000.00
Riemen	Min. Riemenlänge = (4 x Türbreite) + 200 mm		50 m	AK9.709.050
			20 m	AK9.709.020
			10 m	AK9.709.010
Fernsteuerung	für 1 Kanal			AM3.100.104.61
	für 4 Kanäle			AM3.100.104.64

\* siehe S.68 für weitere Informationen

Jede Garnitur ist mit allen notwendigen Rollen oder Softcloses, Aufhängungen, Führungen und Stoppfern versehen.

# Wandmontage compact 40/44 mit Winkelprofil mit Fußleiste

## Technische Zeichnungen

Wandmontage 40 mm

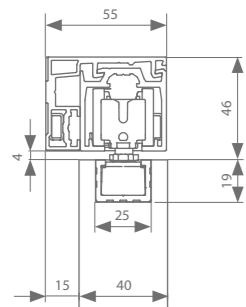

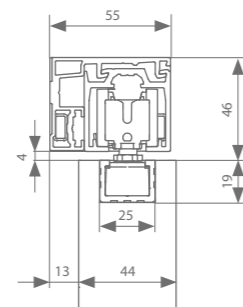

Wandmontage 44 mm



Höheneinstellung: + 0/- 5 mm



## Stellen Sie Ihr Set zusammen

### Profile

	Max. Türbreite	Länge			
<b>Laufschiene</b>	1000 mm	2000 mm	AAA.11000200.02	AAA.11000200.07	AAA.11000200.05
	1500 mm	3000 mm	AAA.11000300.02	AAA.11000300.07	AAA.11000300.05
	2000 mm	4000 mm	AAA.11000400.02	AAA.11000400.07	AAA.11000400.05
	3000 mm	6000 mm	AAA.11000600.02	AAA.11000600.07	AAA.11000600.05
<b>ESSI®-Modul (Option)</b>		100 mm	AAA.11010010.02	AAA.11010010.07	AAA.11010010.05
<b>Wandprofil</b>	1000 mm	2000 mm	AAA.13100200.02	AAA.13100200.07	AAA.13100200.05
	1500 mm	3000 mm	AAA.13100300.02	AAA.13100300.07	AAA.13100300.05
	2000 mm	4000 mm	AAA.13100400.02	AAA.13100400.07	AAA.13100400.05
	3000 mm	6000 mm	AAA.13100600.02	AAA.13100600.07	AAA.13100600.05
<b>+ Befestigungsset</b>		1 pro 3 m		AAA.13010000.07	
<b>Set Endkappen</b>			AAA.93100000.02	AAA.93100000.07	AAA.93100000.05
<b>Compactprofil (Option)</b>		248 mm*	AAA.14000025.00 (2 x)		
	1000 mm	1000 mm	AAA.14000100.00		
	1250 mm	1250 mm	AAA.14000125.00		
	1500 mm	1500 mm	AAA.14000150.00		
	2000 mm	2000 mm	AAA.14000200.00		
	3000 mm	3000 mm	AAA.14000300.00		
<b>Endkappe Compactprofil (Option)</b>			AAA.94000000.02	AAA.94000000.07	AAA.94000000.05
<b>Führungsschiene</b>	1000 mm	1000 mm	AAA.15000100.00		
	1250 mm	1250 mm	AAA.15000125.00		
	1500 mm	1500 mm	AAA.15000150.00		
	2000 mm	2000 mm	AAA.15000200.00		
	3000 mm	3000 mm	AAA.15000300.00		
	6000 mm	6000 mm	AAA.15000600.00		

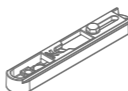

\* Kann nicht mit ESSI® kombiniert werden

## Beschlagauswahl

	Compactaufhängung	Min. Türbreite	Min. Türbreite ESSI	Artikelnummer
	Ohne Soft-Close	357 mm	443 mm	AAA.20100000.00
	Mit doppelwirkender Soft-Close-Mechanismus	590 mm	664 mm	AAA.20120000.00
	Ohne Soft-Close	357 mm	443 mm	AAA.20200000.00
	Mit doppelwirkender Soft-Close-Mechanismus	590 mm	664 mm	AAA.20220000.00

Jede Garnitur ist mit allen notwendigen Rollen oder Softcloses, Aufhängungen, Führungen und Stopperrn versehen.

## Komplettssets

	Max. Türbreite	Länge			
<b>Ohne Soft-Close</b>	1000 mm	2000 mm	AAA.33100200.02	AAA.33100200.07	AAA.33100200.05
<b>Mit doppelwirkender Soft-Close-Mechanismus</b>	1000 mm	2000 mm	AAA.33102200.02	AAA.33102200.07	AAA.33102200.05



## argenta **XPERTA AUTOCLOSE**

Was sind die VorTeile ?

- Weiches Schließen durch selbsthemmende Gewichte und Softclose
- Das System ist immer hinter der Tür verborgen

Eigenschaften

- Geeignet für Decken- oder Wandmontage
- Der erforderliche Mindestabstand zwischen Tür und Wand beträgt 13 mm
- Maximale Türbreite = Türhöhe - 850 mm

Informationen

Das Autoclose-Set **AK0.192** kann mit den folgenden Garnituren kombiniert werden:

Beschlag	Artikelnummer
Standard fix mit 2 Soft-Close	AAA.20020000.00





## Xperta 100 kg **DECKENEINBAU**

Xperta Invisible ist die Lösung für raumhohe Anwendungen, bei denen das Profil nahtlos in einer abgehängten Decke verborgen ist. Das Profil kann standardmäßig mit Gipskartonplatten verkleidet werden oder dank des optionalen Abdeckprofils auch mit System- und Spanndecken kombiniert werden. Die Compact-Aufhängung reduziert das Spiel zwischen Tür und Decke auf ein Minimum von 4 mm und sorgt so für ein äußerst elegantes Finish.





Technische Zeichnungen

Für Systemdecke (1+2)

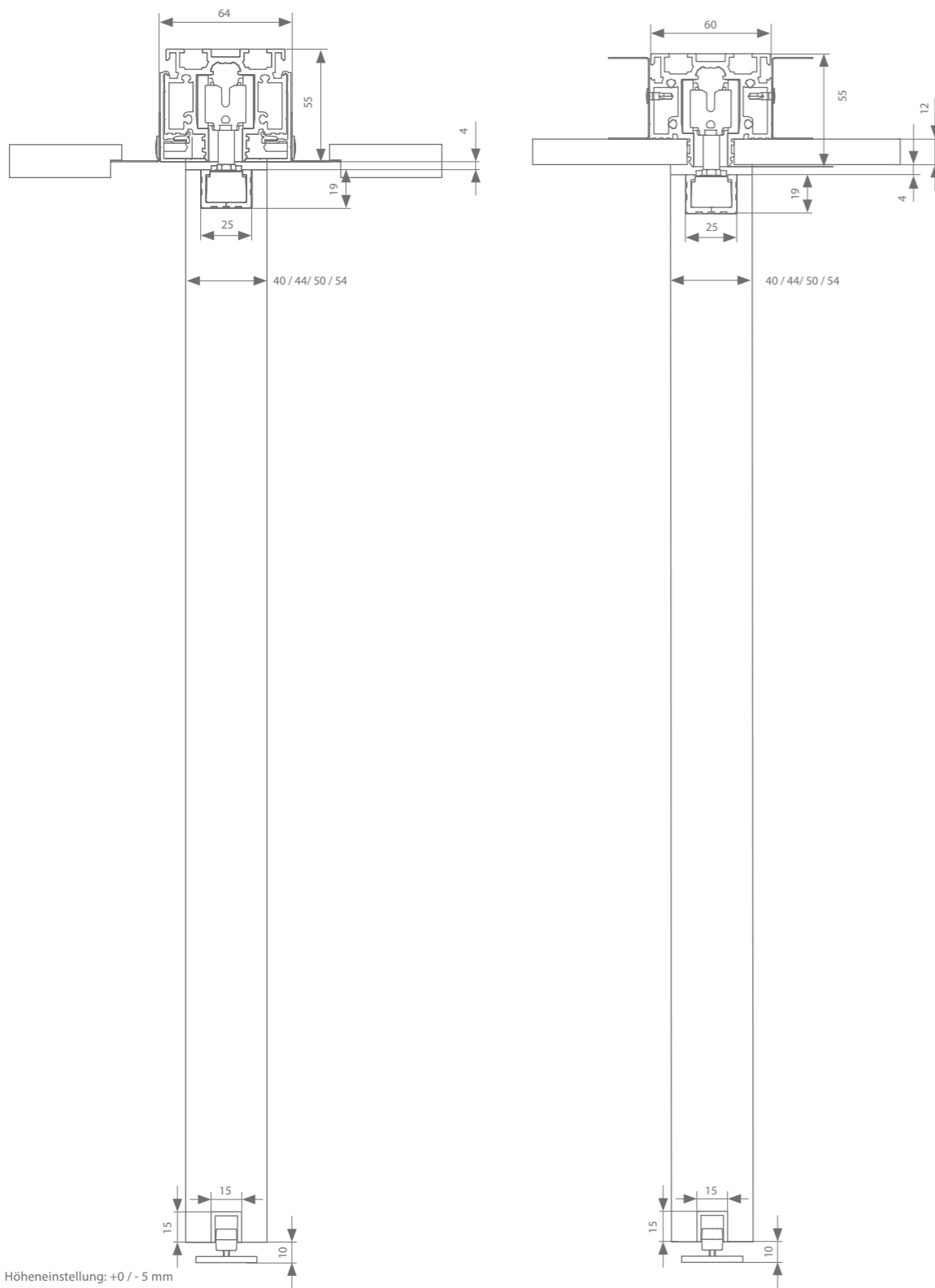

Für Gipskartondecke (1)



Profile

	Max. Türbreite	Länge			
Laufschiene (1)	1000 mm	2000 mm	AAA.11100200.02	AAA.11100200.07	AAA.11100200.05
	1500 mm	3000 mm	AAA.11100300.02	AAA.11100300.07	AAA.11100300.05
	2000 mm	4000 mm	AAA.11100400.02	AAA.11100400.07	AAA.11100400.05
	3000 mm	6000 mm	AAA.11100600.02	AAA.11100600.07	AAA.11100600.05
ESSI®-Modul (Option)		100 mm	AAA.11110010.02	AAA.11110010.07	AAA.11110010.05
2 x zusätzliches Abdeckprofil für Systemdecken (2)	1000 mm	2000 mm			AAA.11120200.05
	1500 mm	3000 mm			AAA.11120300.05
	2000 mm	4000 mm			AAA.11120400.05
	3000 mm	6000 mm			AAA.11120600.05
+ 2 x für ESSI-Moduls					AAA.11113010.05
Compactprofil (Option)	1000 mm	1000 mm	AAA.14000100.00		
	1250 mm	1250 mm	AAA.14000125.00		
	1500 mm	1500 mm	AAA.14000150.00		
	2000 mm	2000 mm	AAA.14000200.00		
	3000 mm	3000 mm	AAA.14000300.00		
	6000 mm	6000 mm	AAA.14000600.00		
Endkappe Compactprofil (Option)			AAA.94000000.02	AAA.94000000.07	AAA.94000000.05
Führungsschiene	1000 mm	1000 mm	AAA.15000100.00		
	1250 mm	1250 mm	AAA.15000125.00		
	1500 mm	1500 mm	AAA.15000150.00		
	2000 mm	2000 mm	AAA.15000200.00		
	3000 mm	3000 mm	AAA.15000300.00		
	6000 mm	6000 mm	AAA.15000600.00		

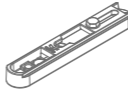
Beschlagauswahl

	Compactaufhängung	Min. Türbreite	Min. Türbreite ESSI	Artikelnummer
	Ohne Soft-Close	357 mm	443 mm	AAA.20100000.00
	Mit doppeltwirkender Soft-Close-Mechanismus	590 mm	664 mm	AAA.20120000.00
	Ohne Soft-Close	357 mm	443 mm	AAA.20200000.00
	Mit doppeltwirkender Soft-Close-Mechanismus	590 mm	664 mm	AAA.20220000.00

Jede Garnitur ist mit allen notwendigen Rollen oder Softcloses, Aufhängungen, Führungen und Stoppem versehen.



## Xperta 100 kg **SYMMETRISCH**

Bei einer symmetrischen Anordnung sind beide Türen durch einen verstärkten Zahnriemen verbunden, der die gleichzeitige Bewegung koordiniert. Der Bedienkomfort ist in jedem Fall gewährleistet: Sie können beide Türflügel mit nur einem Finger öffnen und schließen! Bei einer symmetrischen Anordnung ist sowohl eine Decken- als auch eine Wandbefestigung möglich.

PROFILLÄNGE

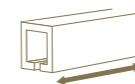

2 | 3 | 4 | 6 M

MONTAGE



TÜRSTÄRKE

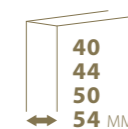

40  
44  
50  
54 MM

TÜRGEWICHT



MAX.  
**100**  
KG



Eloxiertes  
Aluminium

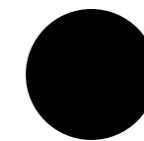

schwarz pulverbeschichtet  
RAL 9005



weiß pulverbeschichtet  
RAL 9016



## Technische Zeichnungen

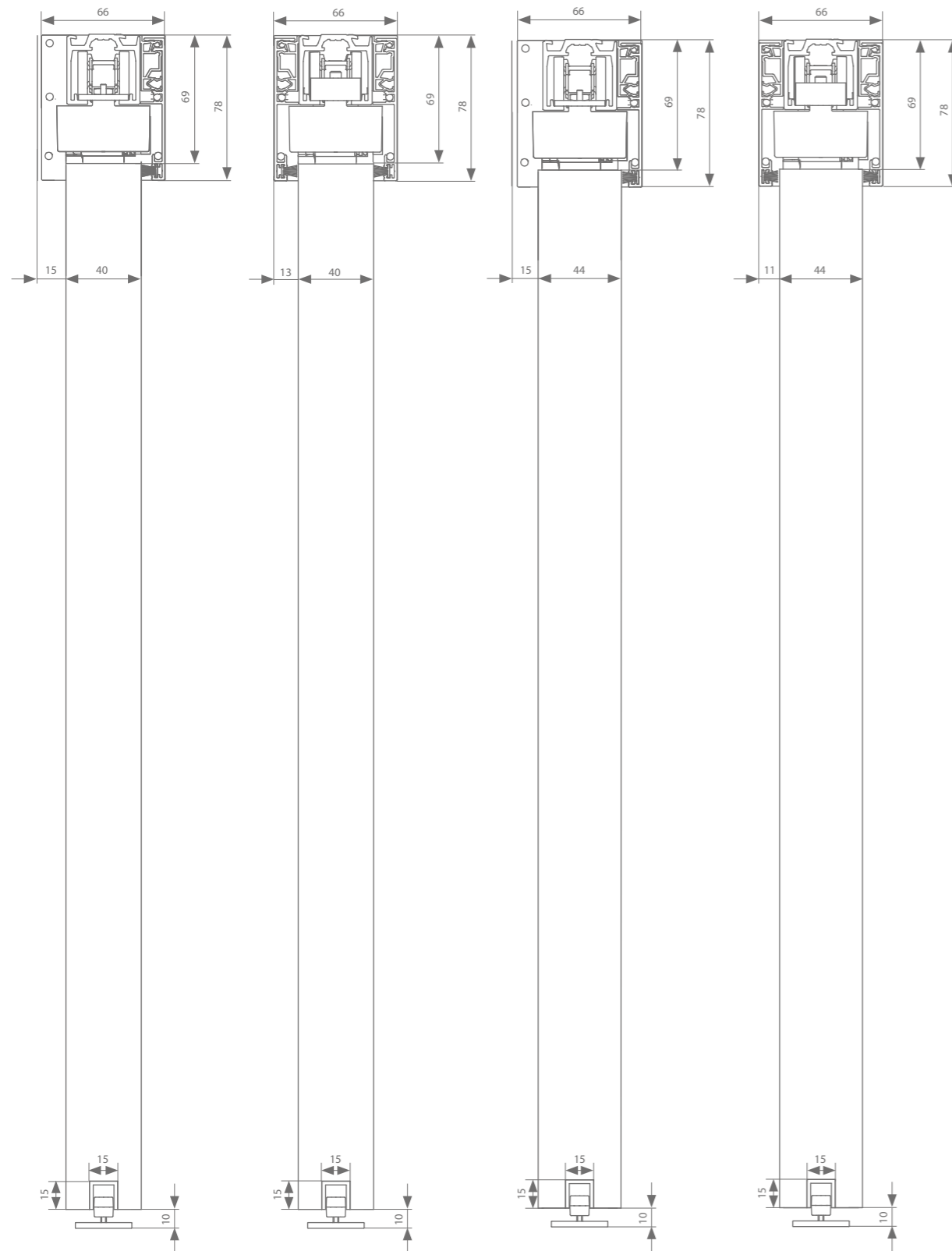

Deckenmontage 40 mm

Deckenmontage 44 mm



Höheneinstellung: + - 4 mm

## Profile

	Max. Türbreite	Länge			
Laufschiene	500 mm	2000 mm	AAA.11000200.02	AAA.11000200.07	AAA.11000200.05
	750 mm	3000 mm	AAA.11000300.02	AAA.11000300.07	AAA.11000300.05
	1000 mm	4000 mm	AAA.11000400.02	AAA.11000400.07	AAA.11000400.05
	1500 mm	6000 mm	AAA.11000600.02	AAA.11000600.07	AAA.11000600.05
ESSI®-Modul (Option)		100 mm	AAA.11010010.02	AAA.11010010.07	AAA.11010010.05
Abdeckprofil	500 mm	2000 mm	AAA.12000200.02	AAA.12000200.07	AAA.12000200.05
	750 mm	3000 mm	AAA.12000300.02	AAA.12000300.07	AAA.12000300.05
	1000 mm	4000 mm	AAA.12000400.02	AAA.12000400.07	AAA.12000400.05
	1500 mm	6000 mm	AAA.12000600.02	AAA.12000600.07	AAA.12000600.05
+ Schmale Clips 1 pro Meter Abdeckprofil		100 mm		AAA.12010010.07	
Set Endkappen			AAA.92020000.02	AAA.92020000.07	AAA.92020000.05
Zugluftstreifen	500 mm	2000 mm	AAA.12010200.02	AAA.12010200.07	
	750 mm	3000 mm	AAA.12010300.02	AAA.12010300.07	
	1000 mm	4000 mm	AAA.12010400.02	AAA.12010400.07	
	1500 mm	6000 mm	AAA.12010600.02	AAA.12010600.07	
Führungsschiene	1000 mm	1000 mm	AAA.15000100.00		
	1250 mm	1250 mm	AAA.15000125.00		
	1500 mm	1500 mm	AAA.15000150.00		
	2000 mm	2000 mm	AAA.15000200.00		
	3000 mm	3000 mm	AAA.15000300.00		
	6000 mm	6000 mm	AAA.15000600.00		

## Beschlagauswahl

Queraufhängung	Min. Türbreite	Min. Türbreite ESSI	Länge	Artikelnummer
Symmetrisch	427 mm	518 mm		AAA.20001000.00
Riemen	Min. Riemenlänge = (8 x Türbreite) + 200 mm		50 m	AK9.709.050
			20 m	AK9.709.020
			10 m	AK9.709.010

## Motorisierter Beschlag\*

Queraufhängung mit Motor		Min. Türbreite	Min. Türbreite ESSI	Länge	Artikelnummer
Beschlag	A-slide** (max. 60 kg pro Tür)	542 mm	592 mm		AAA.20031000.00
Riemen	Min. Riemenlänge = (8 x Türbreite) + 200 mm		50 m	AK9.709.050	
			20 m	AK9.709.020	
			10 m	AK9.709.010	
Fernsteuerung	für 1 Kanal				AM3.100.104.61
	für 4 Kanäle				AM3.100.104.64

\* siehe S.68 für weitere Informationen

Jede Garnitur ist mit allen notwendigen Rollen oder Softcloses, Aufhängungen, Führungen und Stoppern versehen.

\*\* Für passende Endkappen und Clips, siehe S.41.



## Technische Zeichnungen

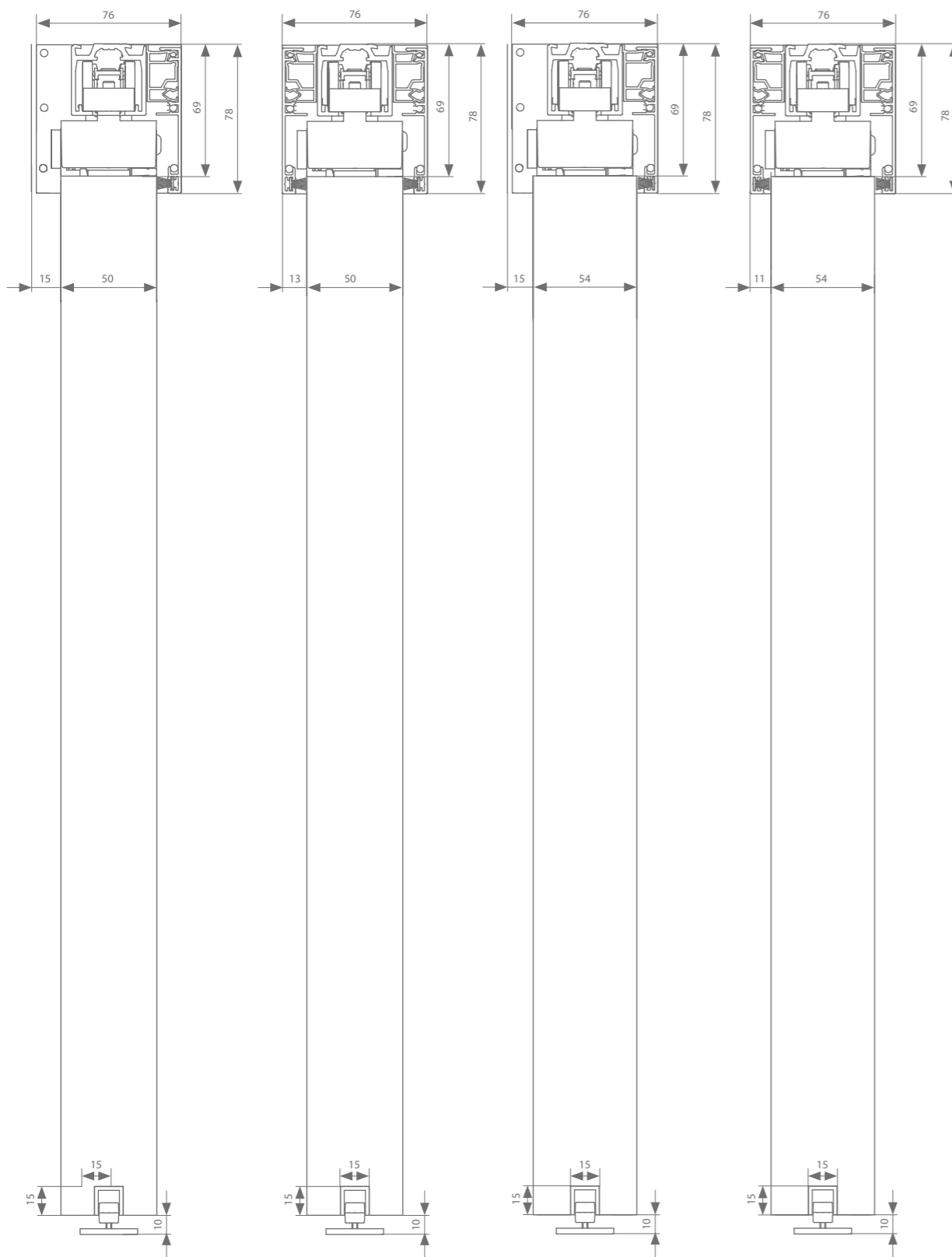

Deckenmontage 50 mm

Deckenmontage 54 mm



Höheneinstellung: + - 4 mm

## Profile

	Max. Türbreite	Länge			
<b>Laufschiene</b>	500 mm	2000 mm	AAA.11000200.02	AAA.11000200.07	AAA.11000200.05
	750 mm	3000 mm	AAA.11000300.02	AAA.11000300.07	AAA.11000300.05
	1000 mm	4000 mm	AAA.11000400.02	AAA.11000400.07	AAA.11000400.05
	1500 mm	6000 mm	AAA.11000600.02	AAA.11000600.07	AAA.11000600.05
<b>ESSI®-Modul (Option)</b>		100 mm	AAA.11010010.02	AAA.11010010.07	AAA.11010010.05
<b>Abdeckprofil</b>	500 mm	2000 mm	AAA.12000200.02	AAA.12000200.07	AAA.12000200.05
	750 mm	3000 mm	AAA.12000300.02	AAA.12000300.07	AAA.12000300.05
	1000 mm	4000 mm	AAA.12000400.02	AAA.12000400.07	AAA.12000400.05
	1500 mm	6000 mm	AAA.12000600.02	AAA.12000600.07	AAA.12000600.05
<b>+ Breite Clips 1 pro Meter Abdeckprofil</b>		100 mm		AAA.12020010.07	AAA.12020100.07
<b>Set Endkappen</b>			AAA.92040000.02	AAA.92040000.07	AAA.92040000.05
<b>Zugluftstreifen</b>	500 mm	2000 mm	AAA.12010200.02	AAA.12010200.07	
	750 mm	3000 mm	AAA.12010300.02	AAA.12010300.07	
	1000 mm	4000 mm	AAA.12010400.02	AAA.12010400.07	
	1500 mm	6000 mm	AAA.12010600.02	AAA.12010600.07	
<b>Führungsschiene</b>	1000 mm	1000 mm	AAA.15000100.00		
	1250 mm	1250 mm	AAA.15000125.00		
	1500 mm	1500 mm	AAA.15000150.00		
	2000 mm	2000 mm	AAA.15000200.00		
	3000 mm	3000 mm	AAA.15000300.00		
	6000 mm	6000 mm	AAA.15000600.00		

## Beschlagauswahl

Queraufhängung	Min. Türbreite	Min. Türbreite ESSI	Länge	Artikelnummer
Symmetrisch	427 mm	518 mm		AAA.20001000.00
Riemen	Min. Riemenlänge = (8 x Türbreite) + 200 mm		50 m 20 m 10 m	AK9.709.050 AK9.709.020 AK9.709.010

## Motorisierter Beschlag\*

Queraufhängung mit Motor		Min. Türbreite	Min. Türbreite ESSI	Länge	Artikelnummer
Beschlag	A-slide (max. 60 kg pro Tür)	542 mm	592 mm		AAA.20031000.00
Riemen	Min. Riemenlänge = (8 x Türbreite) + 200 mm			50 m 20 m 10 m	AK9.709.050 AK9.709.020 AK9.709.010
Fernsteuerung	für 1 Kanal				AM3.100.104.61
	für 4 Kanäle				AM3.100.104.64

\* siehe S.68 für weitere Informationen

Jede Garnitur ist mit allen notwendigen Rollen oder Softcloses, Aufhängungen, Führungen und Stoppern versehen.

# Wandmontage symmetrisch 40/44 mm ohne Fußleiste

## Technische Zeichnungen

Wandmontage 40 mm

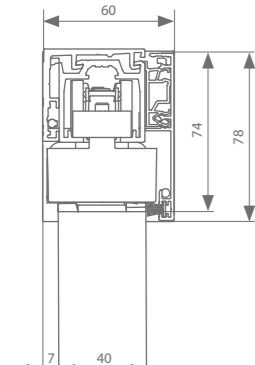

Wandmontage 44 mm

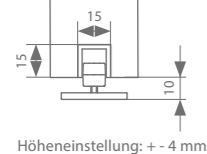
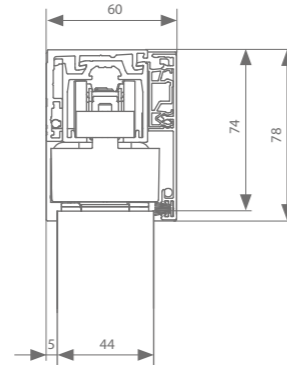

Höheneinstellung: + - 4 mm

## Stellen Sie Ihr Set zusammen



### Profile

	Max. Türbreite	Länge	●	●	○
<b>Laufschiene</b>	500 mm	2000 mm	AAA.11000200.02	AAA.11000200.07	AAA.11000200.05
	750 mm	3000 mm	AAA.11000300.02	AAA.11000300.07	AAA.11000300.05
	1000 mm	4000 mm	AAA.11000400.02	AAA.11000400.07	AAA.11000400.05
	1500 mm	6000 mm	AAA.11000600.02	AAA.11000600.07	AAA.11000600.05
<b>ESSI®-Modul (Option)</b>		100 mm	AAA.11010010.02	AAA.11010010.07	AAA.11010010.05
<b>Wandprofil</b>	500 mm	2000 mm	AAA.13000200.02	AAA.13000200.07	AAA.13000200.05
	750 mm	3000 mm	AAA.13000300.02	AAA.13000300.07	AAA.13000300.05
	1000 mm	4000 mm	AAA.13000400.02	AAA.13000400.07	AAA.13000400.05
	1500 mm	6000 mm	AAA.13000600.02	AAA.13000600.07	AAA.13000600.05
<b>+ Befestigungsset</b>	1 pro 3 meter	100 mm		AAA.13010000.07	
<b>Abdeckprofil</b>	500 mm	2000 mm	AAA.12000200.02	AAA.12000200.07	AAA.12000200.05
	750 mm	3000 mm	AAA.12000300.02	AAA.12000300.07	AAA.12000300.05
	1000 mm	4000 mm	AAA.12000400.02	AAA.12000400.07	AAA.12000400.05
	1500 mm	6000 mm	AAA.12000600.02	AAA.12000600.07	AAA.12000600.05
<b>+ Schmale Clips</b>					
1 pro Meter				AAA.12010010.07	
<b>Abdeckprofil</b>		100 mm			
<b>Set Endkappen</b>			AAA.92000000.02	AAA.92000000.07	AAA.92000000.05
<b>Zugluftstreifen</b>	500 mm	2000 mm	AAA.12010200.02	AAA.12010200.07	
	750 mm	3000 mm	AAA.12010300.02	AAA.12010300.07	
	1000 mm	4000 mm	AAA.12010400.02	AAA.12010400.07	
	1500 mm	6000 mm	AAA.12010600.02	AAA.12010600.07	
<b>Führungsschiene</b>	1000 mm	1000 mm	AAA.15000100.00		
	1250 mm	1250 mm	AAA.15000125.00		
	1500 mm	1500 mm	AAA.15000150.00		
	2000 mm	2000 mm	AAA.15000200.00		
	3000 mm	3000 mm	AAA.15000300.00		
	6000 mm	6000 mm	AAA.15000600.00		

## Beschlagauswahl

Queraufhängung	Min. Türbreite	Min. Türbreite ESSI	Länge	Artikelnummer
Symmetrisch	427 mm	518 mm		AAA.20001000.00
Riemen	Min. Riemenlänge = (8 x Türbreite) + 200 mm		50 m 20 m 10 m	AK9.709.050 AK9.709.020 AK9.709.010

## Motorisierter Beschlag\*

Queraufhängung mit Motor		Min. Türbreite	Min. Türbreite ESSI	Länge	Artikelnummer
Beschlag	A-slide** (max. 60 kg pro Tür)	542 mm	592 mm		AAA.20031000.00
Riemen	Min. Riemenlänge = (8 x Türbreite) + 200 mm			50 m 20 m 10 m	AK9.709.050 AK9.709.020 AK9.709.010
Fernsteuerung	für 1 Kanal				AM3.100.104.61
	für 4 Kanäle				AM3.100.104.64

\* siehe S.68 für weitere Informationen

Jede Garnitur ist mit allen notwendigen Rollen oder Softcloses, Aufhängungen, Führungen und Stoppern versehen.

\*\* Nicht kombinierbar mit Abdeckprofilen und Endkappen

# Wandmontage symmetrisch 50/54 mm ohne Fußleiste

## Technische Zeichnungen

Wandmontage 50 mm

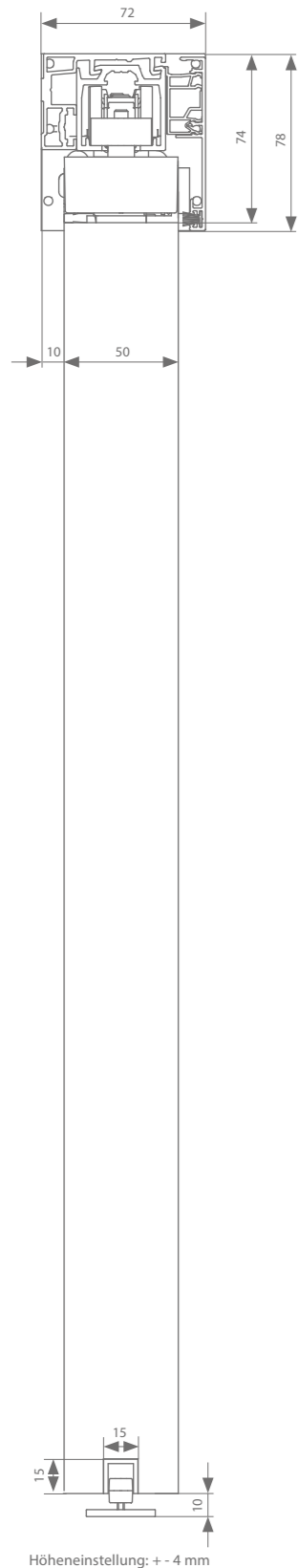

Wandmontage 54 mm

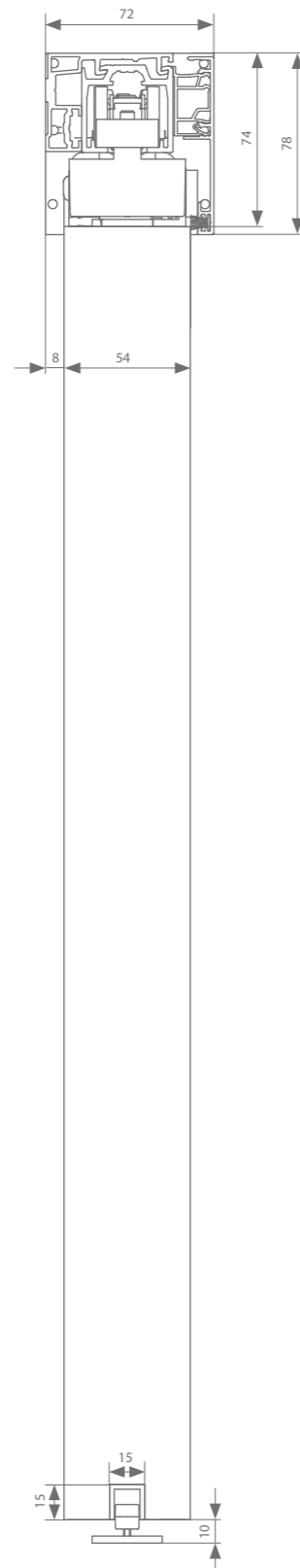

Höheneinstellung: + - 4 mm

## Profile

## Stellen Sie Ihr Set zusammen



	Max. Türbreite	Länge	●	●	○
<b>Laufschiene</b>	500 mm	2000 mm	AAA.11000200.02	AAA.11000200.07	AAA.11000200.05
	750 mm	3000 mm	AAA.11000300.02	AAA.11000300.07	AAA.11000300.05
	1000 mm	4000 mm	AAA.11000400.02	AAA.11000400.07	AAA.11000400.05
	1500 mm	6000 mm	AAA.11000600.02	AAA.11000600.07	AAA.11000600.05
<b>ESSI®-Modul (Option)</b>		100 mm	AAA.11010010.02	AAA.11010010.07	AAA.11010010.05
<b>Wandprofil</b>	500 mm	2000 mm	AAA.13100200.02	AAA.13100200.07	AAA.13100200.05
	750 mm	3000 mm	AAA.13100300.02	AAA.13100300.07	AAA.13100300.05
	1000 mm	4000 mm	AAA.13100400.02	AAA.13100400.07	AAA.13100400.05
	1500 mm	6000 mm	AAA.13100600.02	AAA.13100600.07	AAA.13100600.05
<b>+ Befestigungsset</b>			AAA.13010000.07		
<b>Abdeckprofil</b>	500 mm	2000 mm	AAA.12000200.02	AAA.12000200.07	AAA.12000200.05
	750 mm	3000 mm	AAA.12000300.02	AAA.12000300.07	AAA.12000300.05
	1000 mm	4000 mm	AAA.12000400.02	AAA.12000400.07	AAA.12000400.05
	1500 mm	6000 mm	AAA.12000600.02	AAA.12000600.07	AAA.12000600.05
<b>+ Breite Clips</b> 1 pro Meter Abdeckprofil		100 mm	AAA.12020010.07		
		1000 mm	AAA.12020100.07		
<b>Set Endkappen</b>			AAA.92030000.02	AAA.92030000.07	AAA.92030000.05
<b>Zugluftstreifen</b>	500 mm	2000 mm	AAA.12010200.02	AAA.12010200.07	
	750 mm	3000 mm	AAA.12010300.02	AAA.12010300.07	
	1000 mm	4000 mm	AAA.12010400.02	AAA.12010400.07	
	1500 mm	6000 mm	AAA.12010600.02	AAA.12010600.07	
<b>Führungsschiene</b>	1000 mm	1000 mm	AAA.15000100.00		
	1250 mm	1250 mm	AAA.15000125.00		
	1500 mm	1500 mm	AAA.15000150.00		
	2000 mm	2000 mm	AAA.15000200.00		
	3000 mm	3000 mm	AAA.15000300.00		
	6000 mm	6000 mm	AAA.15000600.00		

## Beschlagauswahl

Queraufhängung	Min. Türbreite	Min. Türbreite ESSI	Artikelnummer
Symmetrisch	427 mm	518 mm	AAA.20001000.00
Riemen	Min. Riemenlänge = (8 x Türbreite) + 200 mm		(Meterzahl) x AK9.709.001

## Motorisierter Beschlag\*

Queraufhängung mit Motor		Min. Türbreite	Min. Türbreite ESSI	Länge	Artikelnummer
Beschlag	A-slide (max. 60 kg pro Tür)	542 mm	592 mm		AAA.20031000.00
Riemen	Min. Riemenlänge = (8 x Türbreite) + 200 mm			50 m	AK9.709.050
				20 m	AK9.709.020
				10 m	AK9.709.010
Fernsteuerung	für 1 Kanal				AM3.100.104.61
	für 4 Kanäle				AM3.100.104.64

\* siehe S.68 für weitere Informationen

Jede Garnitur ist mit allen notwendigen Rollen oder Softcloses, Aufhängungen, Führungen und Stoppern versehen.

## Technische Zeichnungen

Wandmontage 40 mm

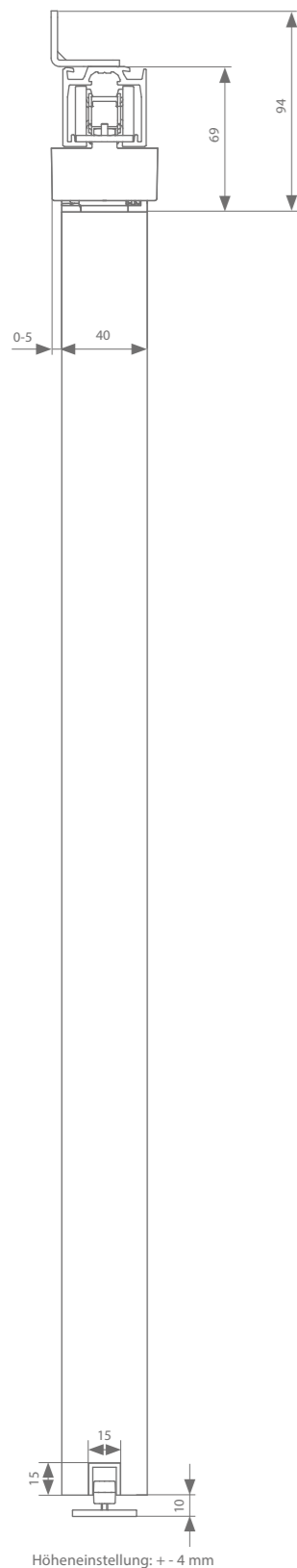

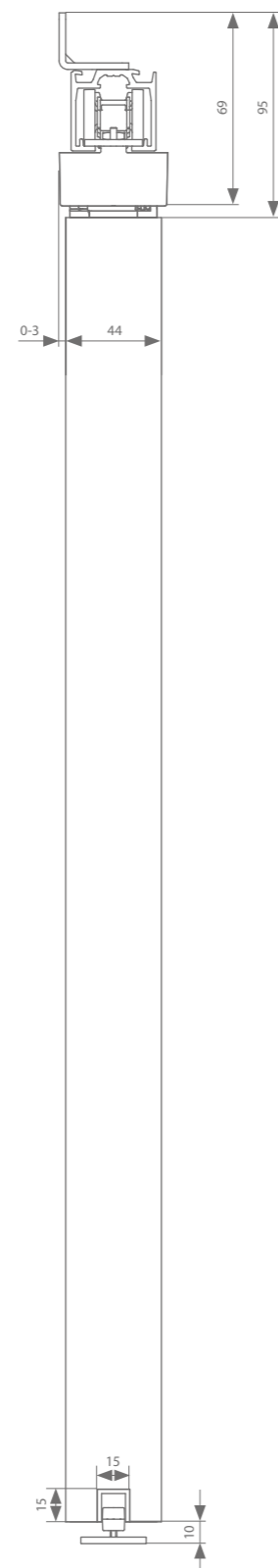

Wandmontage 44 mm



Höheneinstellung: + - 4 mm

## Profile

	Max. Türbreite	Länge			
Laufschiene	500 mm	2000 mm	AAA.11000200.02	AAA.11000200.07	AAA.11000200.05
	750 mm	3000 mm	AAA.11000300.02	AAA.11000300.07	AAA.11000300.05
	1000 mm	4000 mm	AAA.11000400.02	AAA.11000400.07	AAA.11000400.05
	1500 mm	6000 mm	AAA.11000600.02	AAA.11000600.07	AAA.11000600.05
ESSI®-Modul (Option)		100 mm	AAA.11010010.02	AAA.11010010.07	AAA.11010010.05
Wandbügel		alle 500 mm erforderlich	AAA.01000000.01		
Führungsschiene	1000 mm	1000 mm	AAA.15000100.00		
	1250 mm	1250 mm	AAA.15000125.00		
	1500 mm	1500 mm	AAA.15000150.00		
	2000 mm	2000 mm	AAA.15000200.00		
	3000 mm	3000 mm	AAA.15000300.00		
	6000 mm	6000 mm	AAA.15000600.00		

## Beschlagauswahl

Queraufhängung	Min. Türbreite	Min. Türbreite ESSI	Länge	Artikelnummer
Symmetrisch	427 mm	518 mm		AAA.20001000.00
Riemen	Min. Riemenlänge = (8 x Türbreite) + 200 mm		50 m 20 m 10 m	AK9.709.050 AK9.709.020 AK9.709.010

## Motorisierter Beschlag\*

Queraufhängung mit Motor		Min. Türbreite	Min. Türbreite ESSI	Länge	Artikelnummer
Beschlag	A-slide (max. 60 kg pro Tür)	542 mm	592 mm		AAA.20031000.00
Riemen	Min. Riemenlänge = (8 x Türbreite) + 200 mm			50 m 20 m 10 m	AK9.709.050 AK9.709.020 AK9.709.010
Fernsteuerung	für 1 Kanal				AM3.100.104.61
	für 4 Kanäle				AM3.100.104.64

\* siehe S.68 für weitere Informationen

Jede Garnitur ist mit allen notwendigen Rollen oder Softcloses, Aufhängungen, Führungen und Stopperrn versehen.

Technische Zeichnungen

Wandmontage 50 mm

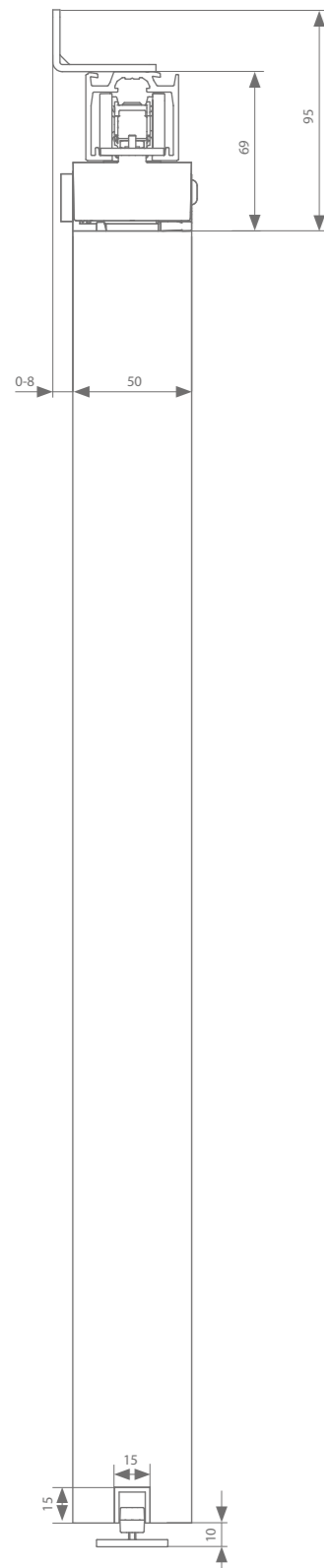

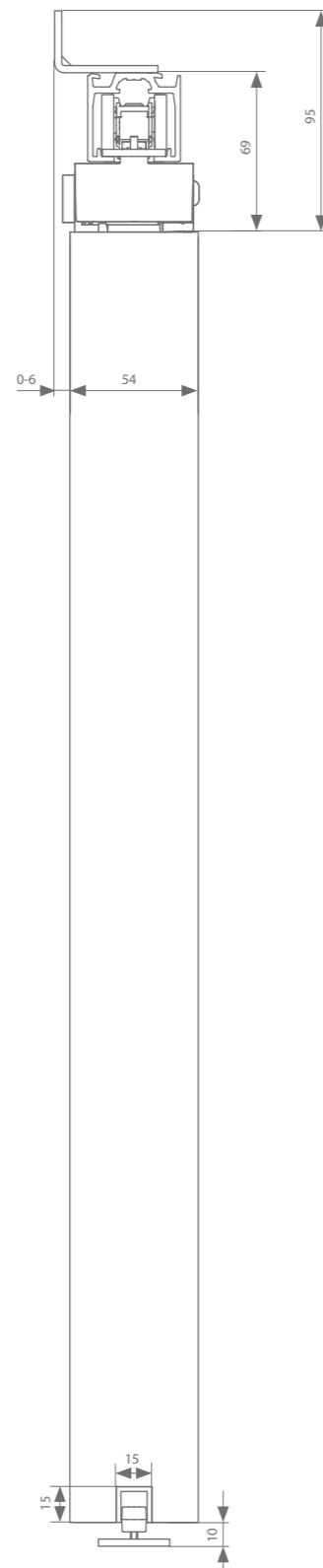

Wandmontage 54 mm



Höheneinstellung: + - 4 mm

Profile

	Max. Türbreite	Länge			
<b>Laufschiene</b>	500 mm	2000 mm	AAA.11000200.02	AAA.11000200.07	AAA.11000200.05
	750 mm	3000 mm	AAA.11000300.02	AAA.11000300.07	AAA.11000300.05
	1000 mm	4000 mm	AAA.11000400.02	AAA.11000400.07	AAA.11000400.05
	1500 mm	6000 mm	AAA.11000600.02	AAA.11000600.07	AAA.11000600.05
<b>ESSI®-Modul (Option)</b>		100 mm	AAA.11010010.02	AAA.11010010.07	AAA.11010010.05
<b>Wandbügel</b>		alle 500 mm erforderlich	AAA.01100000.01		
<b>Führungsschiene</b>	1000 mm	1000 mm	AAA.15000100.00		
	1250 mm	1250 mm	AAA.15000125.00		
	1500 mm	1500 mm	AAA.15000150.00		
	2000 mm	2000 mm	AAA.15000200.00		
	3000 mm	3000 mm	AAA.15000300.00		
	6000 mm	6000 mm	AAA.15000600.00		

Beschlagauswahl

Queraufhängung	Min. Türbreite	Min. Türbreite ESSI	Länge	Artikelnummer
Symmetrisch	427 mm	518 mm		AAA.20001000.00
Riemen	Min. Riemenlänge = (8 x Türbreite) + 200 mm		50 m	AK9.709.050
			20 m	AK9.709.020
			10 m	AK9.709.010

Motorisierter Beschlag\*

Queraufhängung mit Motor		Min. Türbreite	Min. Türbreite ESSI	Länge	Artikelnummer
Beschlag	A-slide (max. 60 kg pro Tür)	542 mm	592 mm		AAA.20031000.00
Riemen	Min. Riemenlänge = (8 x Türbreite) + 200 mm			50 m	AK9.709.050
				20 m	AK9.709.020
				10 m	AK9.709.010
Fernsteuerung	für 1 Kanal				AM3.100.104.61
	für 4 Kanäle				AM3.100.104.64

\* siehe S.68 für weitere Informationen

Jede Garnitur ist mit allen notwendigen Rollen oder Softcloses, Aufhängungen, Führungen und Stopperrn versehen.



## Wandmontage symmetrisch 40/44 mm mit Winkelprofil mit Fußleiste

## Technische Zeichnungen

Wandmontage 40 mm

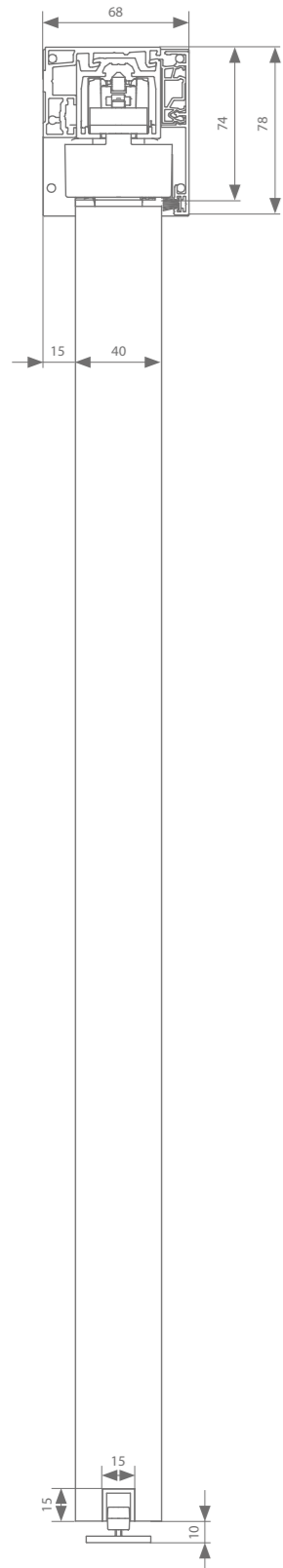

Wandmontage 44 mm

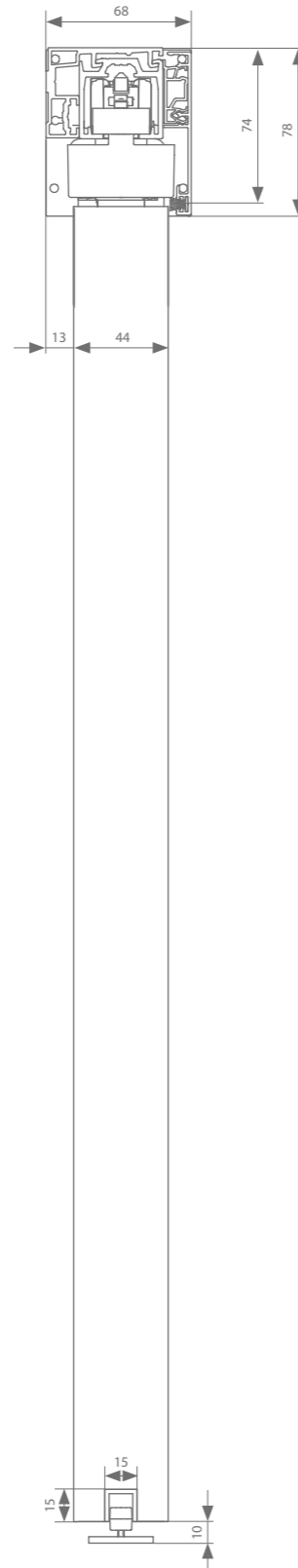

Höheneinstellung: + - 4 mm

## Profile

## Stellen Sie Ihr Set zusammen



	Max. Türbreite	Länge	●	●	○
Laufschiene	500 mm	2000 mm	AAA.11000200.02	AAA.11000200.07	AAA.11000200.05
	750 mm	3000 mm	AAA.11000300.02	AAA.11000300.07	AAA.11000300.05
	1000 mm	4000 mm	AAA.11000400.02	AAA.11000400.07	AAA.11000400.05
	1500 mm	6000 mm	AAA.11000600.02	AAA.11000600.07	AAA.11000600.05
ESSI®-Modul (Option)		100 mm	AAA.11010010.02	AAA.11010010.07	AAA.11010010.05
Wandprofil	500 mm	2000 mm	AAA.13100200.02	AAA.13100200.07	AAA.13100200.05
	750 mm	3000 mm	AAA.13100300.02	AAA.13100300.07	AAA.13100300.05
	1000 mm	4000 mm	AAA.13100400.02	AAA.13100400.07	AAA.13100400.05
	1500 mm	6000 mm	AAA.13100600.02	AAA.13100600.07	AAA.13100600.05
+ Befestigungsset	1 pro 3 meter	100 mm		AAA.13010000.07	
Abdeckprofil	500 mm	2000 mm	AAA.12000200.02	AAA.12000200.07	AAA.12000200.05
	750 mm	3000 mm	AAA.12000300.02	AAA.12000300.07	AAA.12000300.05
	1000 mm	4000 mm	AAA.12000400.02	AAA.12000400.07	AAA.12000400.05
	1500 mm	6000 mm	AAA.12000600.02	AAA.12000600.07	AAA.12000600.05
+ Schmale Clips 1 pro Meter Abdeckprofil		100 mm		AAA.12010010.07	
Set Endkappen			AAA.92010000.02	AAA.92010000.07	AAA.92010000.05
Zugluftstreifen	500 mm	2000 mm	AAA.12010200.02	AAA.12010200.07	
	750 mm	3000 mm	AAA.12010300.02	AAA.12010300.07	
	1000 mm	4000 mm	AAA.12010400.02	AAA.12010400.07	
	1500 mm	6000 mm	AAA.12010600.02	AAA.12010600.07	
Führungsschiene	1000 mm	1000 mm	AAA.15000100.00		
	1250 mm	1250 mm	AAA.15000125.00		
	1500 mm	1500 mm	AAA.15000150.00		
	2000 mm	2000 mm	AAA.15000200.00		
	3000 mm	3000 mm	AAA.15000300.00		
	6000 mm	6000 mm	AAA.15000600.00		

## Beschlagauswahl

Queraufhängung	Min. Türbreite	Min. Türbreite ESSI	Länge	Artikelnummer
Symmetrisch	427 mm	518 mm		AAA.20001000.00
Riemen	Min. Riemenlänge = (8 x Türbreite) + 200 mm		50 m 20 m 10 m	AK9.709.050 AK9.709.020 AK9.709.010

## Motorisierter Beschlag\*

Queraufhängung mit Motor		Min. Türbreite	Min. Türbreite ESSI	Länge	Artikelnummer
Beschlag	A-slide** (max. 60 kg pro Tür)	542 mm	592 mm		AAA.20031000.00
Riemen	Min. Riemenlänge = (8 x Türbreite) + 200 mm			50 m 20 m 10 m	AK9.709.050 AK9.709.020 AK9.709.010
Fernsteuerung	für 1 Kanal				AM3.100.104.61
	für 4 Kanäle				AM3.100.104.64

\* siehe S.68 für weitere Informationen

Jede Garnitur ist mit allen notwendigen Rollen oder Softcloses, Aufhängungen, Führungen und Stoppern versehen.

\*\* Für passende Endkappen und Clips, siehe S.45.

## Technische Zeichnungen

Wandmontage 40 mm

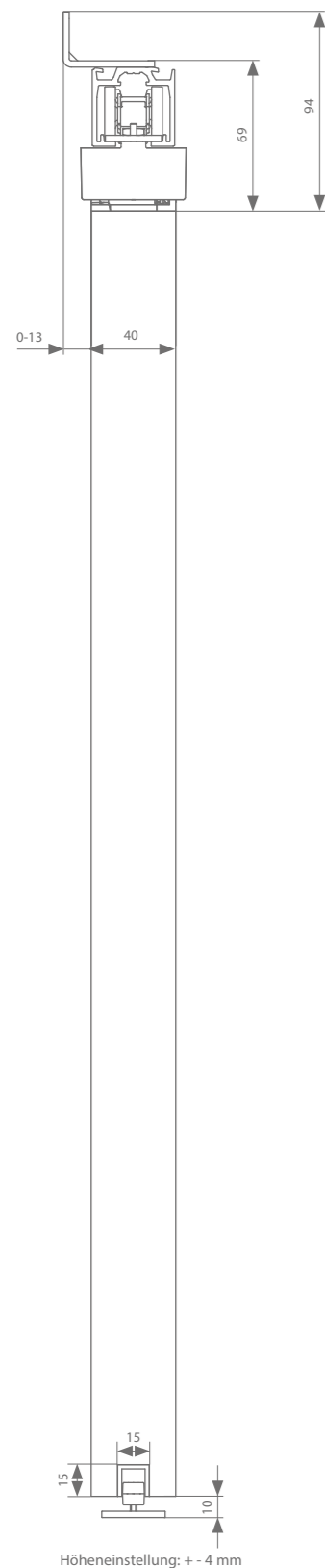

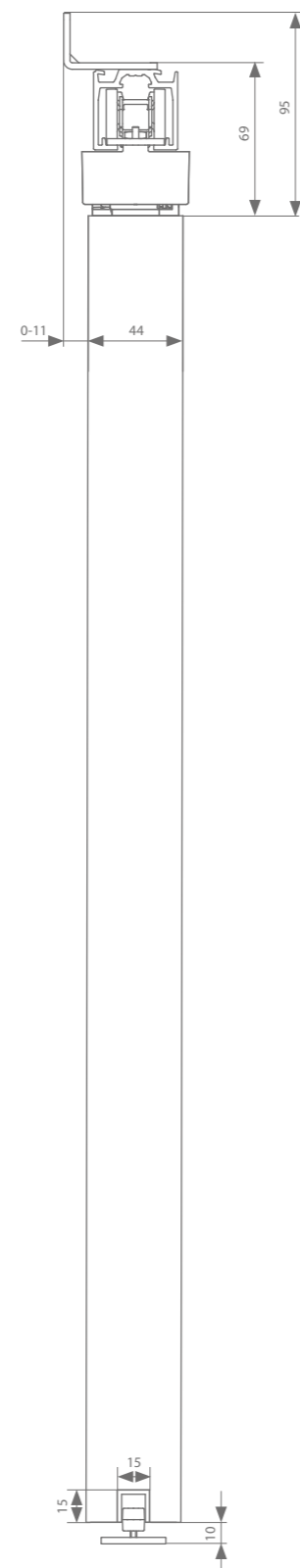

Wandmontage 44 mm



Höheneinstellung: + - 4 mm

## Profile

	Max. Türbreite	Länge			
Laufschiene	500 mm	2000 mm	AAA.11000200.02	AAA.11000200.07	AAA.11000200.05
	750 mm	3000 mm	AAA.11000300.02	AAA.11000300.07	AAA.11000300.05
	1000 mm	4000 mm	AAA.11000400.02	AAA.11000400.07	AAA.11000400.05
	1500 mm	6000 mm	AAA.11000600.02	AAA.11000600.07	AAA.11000600.05
ESSI®-Modul (Option)		100 mm	AAA.11010010.02	AAA.11010010.07	AAA.11010010.05
Wandbügel		alle 500 mm erforderlich	AAA.01100000.01		
Führungsschiene	1000 mm	1000 mm	AAA.15000100.00		
	1250 mm	1250 mm	AAA.15000125.00		
	1500 mm	1500 mm	AAA.15000150.00		
	2000 mm	2000 mm	AAA.15000200.00		
	3000 mm	3000 mm	AAA.15000300.00		
	6000 mm	6000 mm	AAA.15000600.00		

## Beschlagauswahl

Queraufhängung	Min. Türbreite	Min. Türbreite ESSI	Länge	Artikelnummer
Symmetrisch	427 mm	518 mm		AAA.20001000.00
Riemen	Min. Riemenlänge = (8 x Türbreite) + 200 mm		50 m	AK9.709.050
			20 m	AK9.709.020
			10 m	AK9.709.010

## Motorisierter Beschlag\*

Queraufhängung mit Motor		Min. Türbreite	Min. Türbreite ESSI	Länge	Artikelnummer
Beschlag	A-slide (max. 60 kg pro Tür)	542 mm	592 mm		AAA.20031000.00
Riemen	Min. Riemenlänge = (8 x Türbreite) + 200 mm			50 m	AK9.709.050
				20 m	AK9.709.020
				10 m	AK9.709.010
Fernsteuerung	für 1 Kanal				AM3.100.104.61
	für 4 Kanäle				AM3.100.104.64

\* siehe S.68 für weitere Informationen

Jede Garnitur ist mit allen notwendigen Rollen oder Softcloses, Aufhängungen, Führungen und Stoppfern versehen.



## Xperta 100 kg **TELESKOPISCH**

Dieses geräuscharme System ist in zwei Ausführungen erhältlich, mit Zahnriemen oder Mitnehmer. Bei der Riemenvariante bewegen sich alle Türen gleichzeitig, sodass sie gleichzeitig ihren Endpunkt erreichen. In der zweiten Version verschieben die Mitnehmer ein Panel nach dem anderen.

PROFILLÄNGE

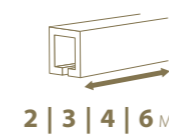

2 | 3 | 4 | 6 M

MONTAGE



TÜRSTÄRKE

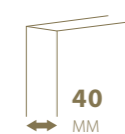

40  
MM

TÜRGEWICHT



MAX.  
100  
KG



Eloxiertes  
Aluminium

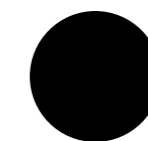

schwarz pulverbeschichtet  
RAL 9005



weiß pulverbeschichtet  
RAL 9016

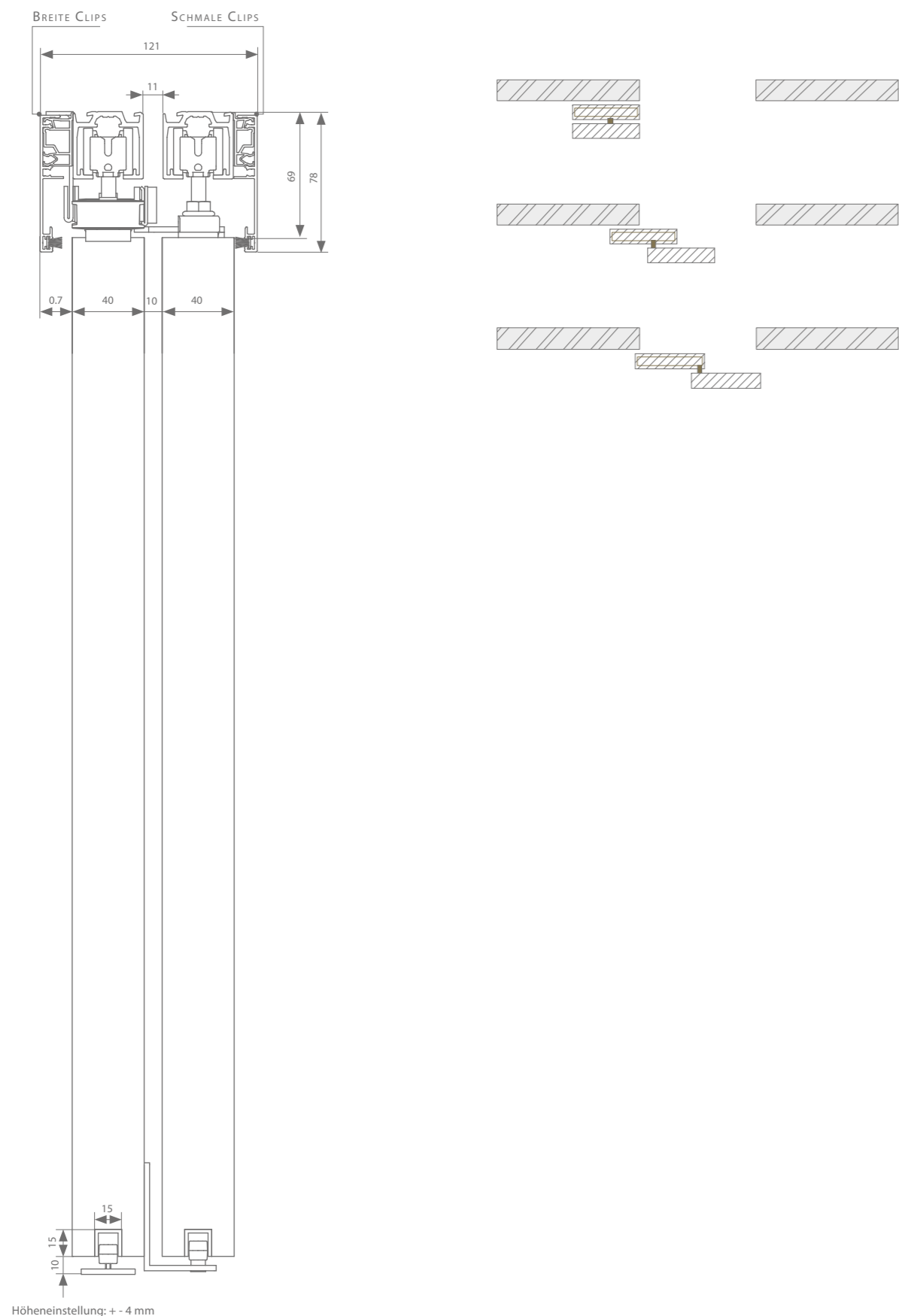

## Technische Zeichnungen



Höheneinstellung: + - 4 mm

## Stellen Sie Ihr Set zusammen

### Profile

	Max. Türbreite	Länge			
<b>Laufschiene</b>	667 mm	2000 mm	AAA.11000200.02	AAA.11000200.07	AAA.11000200.05
	1000 mm	3000 mm	AAA.11000300.02	AAA.11000300.07	AAA.11000300.05
	1334 mm	4000 mm	AAA.11000400.02	AAA.11000400.07	AAA.11000400.05
	2000 mm	6000 mm	AAA.11000600.02	AAA.11000600.07	AAA.11000600.05
<b>ESSI®-Modul (Option)</b>		100 mm	AAA.11010010.02	AAA.11010010.07	AAA.11010010.05
<b>Abdeckprofil</b>	667 mm	2000 mm	AAA.12000200.02	AAA.12000200.07	AAA.12000200.05
	1000 mm	3000 mm	AAA.12000300.02	AAA.12000300.07	AAA.12000300.05
	1334 mm	4000 mm	AAA.12000400.02	AAA.12000400.07	AAA.12000400.05
	2000 mm	6000 mm	AAA.12000600.02	AAA.12000600.07	AAA.12000600.05
<b>+ Schmale Clips</b> 1 pro Meter Abdeckprofil		100 mm		AAA.12010010.07	
<b>+ Breite Clips</b> 1 pro Meter Abdeckprofil		100 mm 1000 mm		AAA.12020010.07 AAA.12020100.07	
<b>Zugluftstreifen</b>	667 mm	2000 mm	AAA.12010200.02	AAA.12010200.07	
	1000 mm	3000 mm	AAA.12010300.02	AAA.12010300.07	
	1334 mm	4000 mm	AAA.12010400.02	AAA.12010400.07	
	2000 mm	6000 mm	AAA.12010600.02	AAA.12010600.07	
<b>Führungsschiene</b>	1000 mm	1000 mm	AAA.15000100.00		
	1250 mm	1250 mm	AAA.15000125.00		
	1500 mm	1500 mm	AAA.15000150.00		
	2000 mm	2000 mm	AAA.15000200.00		
	3000 mm	3000 mm	AAA.15000300.00		
	6000 mm	6000 mm	AAA.15000600.00		

## Beschlagauswahl

Queraufhängung	Min. Türbreite	Min. Türbreite ESSI	Länge	Artikelnummer
 2 x telescopisch	1 x erforderlich	426 mm	472 mm	AAA.20003000.00
				Riemen

## Motorisierter Beschlag\*

Queraufhängung mit Motor	Min. Türbreite	Min. Türbreite ESSI	Länge	Artikelnummer
Beschlag	A-slide** (max. 60 kg pro Tür)	742 mm	805 mm	AAA.20033000.00
Riemen	Min. Riemenlänge = (8 x Türbreite) + 600 mm		50 m	AK9.709.050
			20 m	AK9.709.020
			10 m	AK9.709.010
Fernsteuerung	für 1 Kanal			AM3.100.104.61
				für 4 Kanäle

\* siehe S.68 für weitere Informationen

Jede Garnitur ist mit allen notwendigen Rollen oder Softcloses, Aufhängungen, Führungen und Stoppern versehen.

\*\* Nicht kombinierbar mit Abdeckprofilen und Endkappen

## Technische Zeichnungen

Parallele Deckenmontage 1

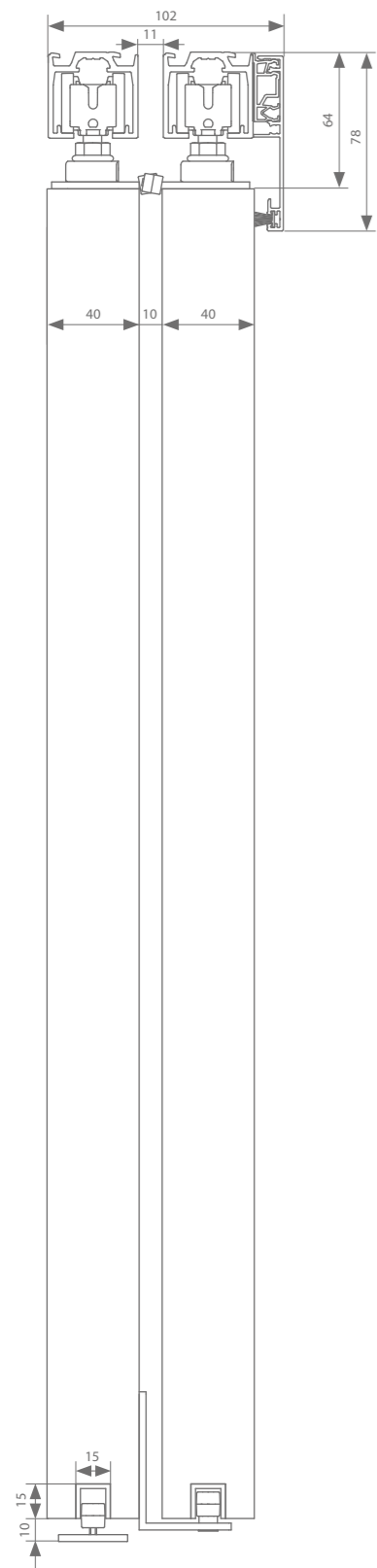

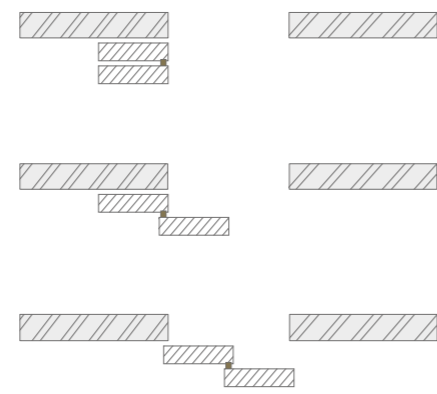
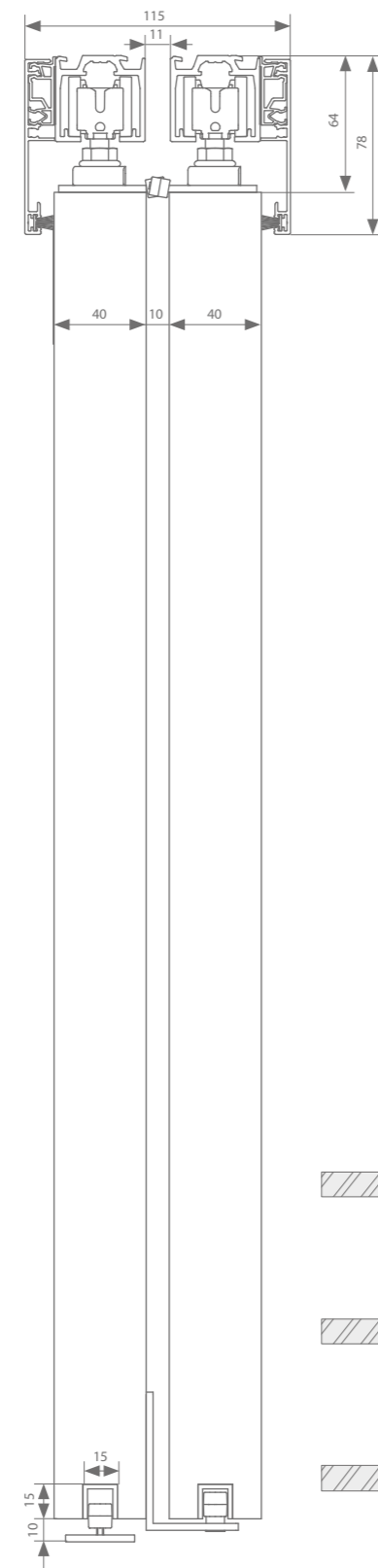

Parallele Deckenmontage 2



Höheneinstellung: + - 4 mm

## Profile

	Max. Türbreite	Länge			
<b>Laufschiene</b>	667 mm	2000 mm	AAA.11000200.02	AAA.11000200.07	AAA.11000200.05
	1000 mm	3000 mm	AAA.11000300.02	AAA.11000300.07	AAA.11000300.05
	1334 mm	4000 mm	AAA.11000400.02	AAA.11000400.07	AAA.11000400.05
	2000 mm	6000 mm	AAA.11000600.02	AAA.11000600.07	AAA.11000600.05
<b>ESSI®-Modul (Option)</b>		100 mm	AAA.11010010.02	AAA.11010010.07	AAA.11010010.05
<b>Abdeckprofil</b>	667 mm	2000 mm	AAA.12000200.02	AAA.12000200.07	AAA.12000200.05
	1000 mm	3000 mm	AAA.12000300.02	AAA.12000300.07	AAA.12000300.05
	1334 mm	4000 mm	AAA.12000400.02	AAA.12000400.07	AAA.12000400.05
	2000 mm	6000 mm	AAA.12000600.02	AAA.12000600.07	AAA.12000600.05
<b>+ Schmale Clips 1 pro Meter Abdeckprofil</b>		100 mm		AAA.12010010.07	
<b>Zugluftstreifen</b>	667 mm	2000 mm	AAA.12010200.02	AAA.12010200.07	
	1000 mm	3000 mm	AAA.12010300.02	AAA.12010300.07	
	1334 mm	4000 mm	AAA.12010400.02	AAA.12010400.07	
	2000 mm	6000 mm	AAA.12010600.02	AAA.12010600.07	
<b>Führungsschiene</b>	1000 mm	1000 mm	AAA.15000100.00		
	1250 mm	1250 mm	AAA.15000125.00		
	1500 mm	1500 mm	AAA.15000150.00		
	2000 mm	2000 mm	AAA.15000200.00		
	3000 mm	3000 mm	AAA.15000300.00		
	6000 mm	6000 mm	AAA.15000600.00		

## Beschlagauswahl

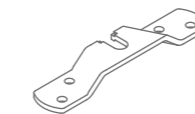

Queraufhängung		Min. Türbreite	Min. Türbreite ESSI	Artikelnummer
Ohne Soft-Close	2 x erforderlich	330 mm	424 mm	AAA.20000000.00
Mit doppelwirkender Soft-Close-Mechanismus	2 x erforderlich	661 mm	693 mm	AAA.20020000.00
+ 2 x parallel	1 x erforderlich			AAA.20002000.00

Jede Garnitur ist mit allen notwendigen Rollen oder Softcloses, Aufhängungen, Führungen und Stopperrn versehen.



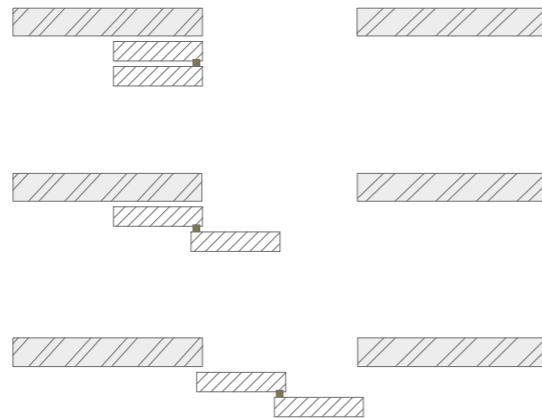
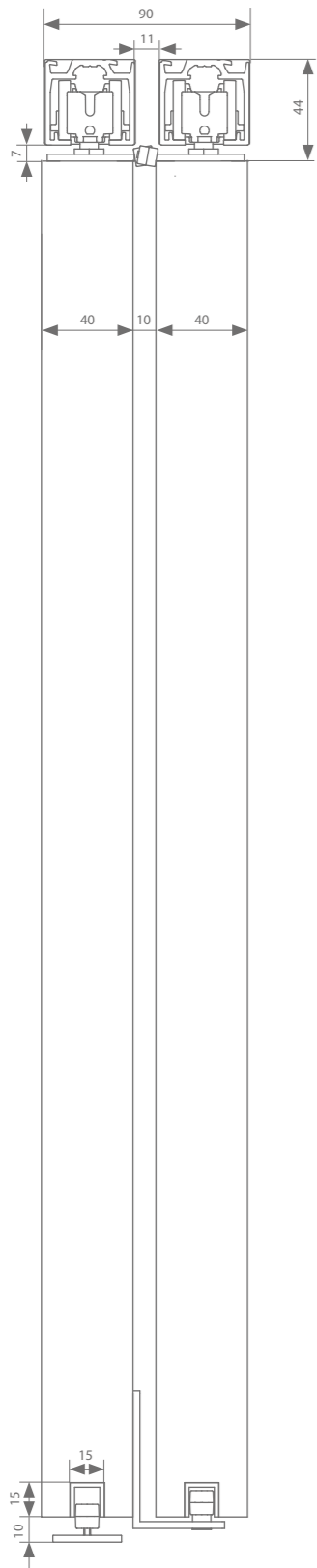

Technische Zeichnungen



Höheneinstellung: + 0 / -5 mm

Profile

	Max. Türbreite	Länge			
Laufschiene	667 mm	2000 mm	AAA.11000200.02	AAA.11000200.07	AAA.11000200.05
	1000 mm	3000 mm	AAA.11000300.02	AAA.11000300.07	AAA.11000300.05
	1334 mm	4000 mm	AAA.11000400.02	AAA.11000400.07	AAA.11000400.05
	2000 mm	6000 mm	AAA.11000600.02	AAA.11000600.07	AAA.11000600.05
ESSI®-Modul (Option)		100 mm	AAA.11010010.02	AAA.11010010.07	AAA.11010010.05
Führungsschiene	1000 mm	1000 mm	AAA.15000100.00		
	1250 mm	1250 mm	AAA.15000125.00		
	1500 mm	1500 mm	AAA.15000150.00		
	2000 mm	2000 mm	AAA.15000200.00		
	3000 mm	3000 mm	AAA.15000300.00		
	6000 mm	6000 mm	AAA.15000600.00		

Beschlagauswahl

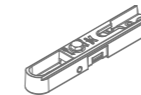
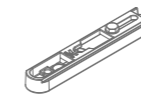



Queraufhängung			Min. Türbreite	Min. Türbreite ESSI	Artikelnummer
Manual-Fix	Ohne Soft-Close	2 x erforderlich	345 mm	446 mm	AAA.20100000.00
	Mit doppelwirkender Soft-Close-Mechanismus	2 x erforderlich	672 mm	710 mm	AAA.20120000.00
Auto-Fix	Ohne Soft-Close	2 x erforderlich	345 mm	446 mm	AAA.20200000.00
	Mit doppelwirkender Soft-Close-Mechanismus	2 x erforderlich	672 mm	710 mm	AAA.20220000.00
+ 2 x parallel		1 x erforderlich			AAA.20002000.00

Jede Garnitur ist mit allen notwendigen Rollen oder Softcloses, Aufhängungen, Führungen und Stopperrn versehen.

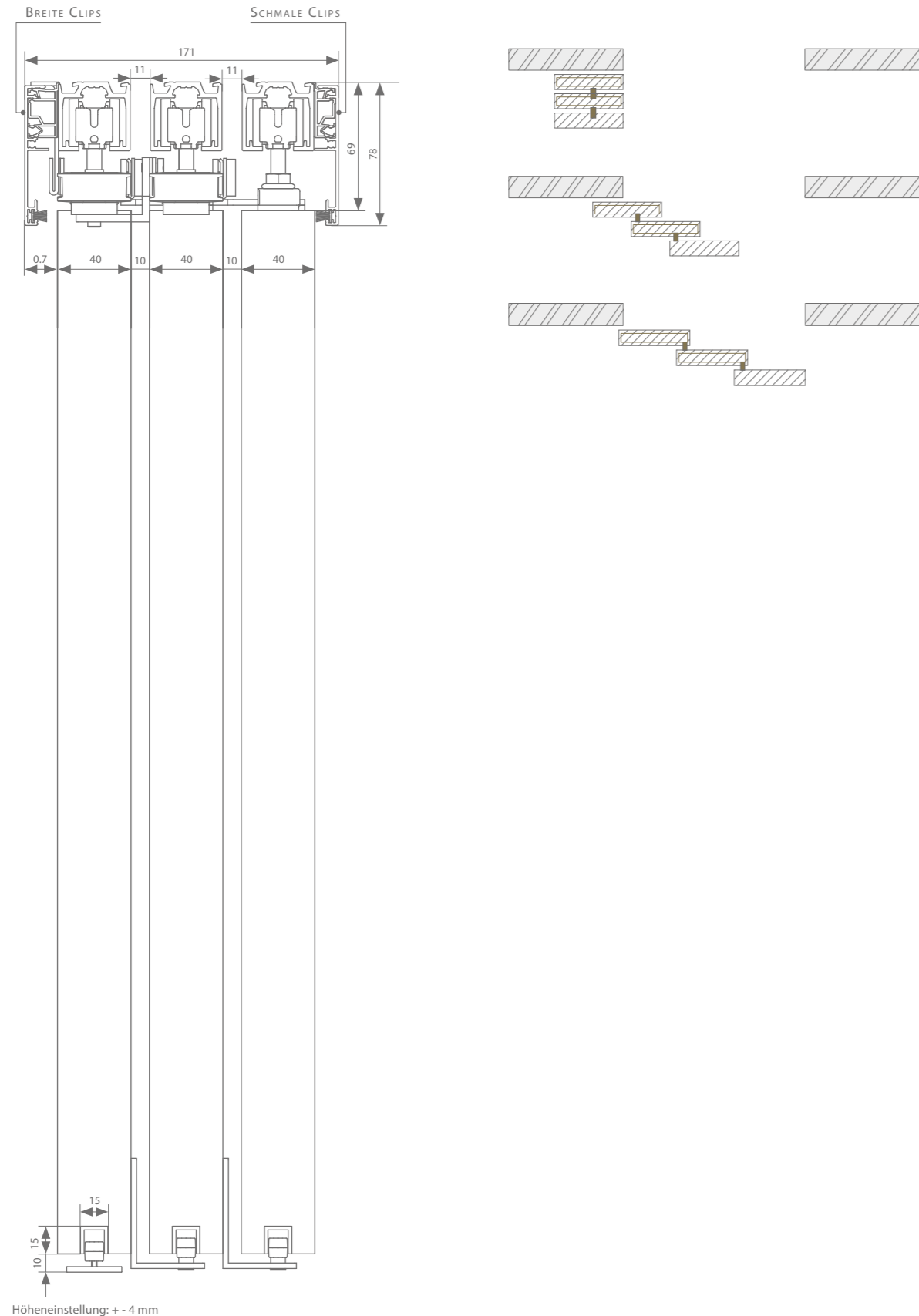
## Technische Zeichnungen



## Profile

	Max. Türbreite	Länge			
<b>Laufschiene</b>	500 mm	2000 mm	AAA.11000200.02	AAA.11000200.07	AAA.11000200.05
	750 mm	3000 mm	AAA.11000300.02	AAA.11000300.07	AAA.11000300.05
	1000 mm	4000 mm	AAA.11000400.02	AAA.11000400.07	AAA.11000400.05
	1500 mm	6000 mm	AAA.11000600.02	AAA.11000600.07	AAA.11000600.05
<b>ESSI®-Modul (Option)</b>		100 mm	AAA.11010010.02	AAA.11010010.07	AAA.11010010.05
<b>Abdeckprofil</b>	500 mm	2000 mm	AAA.12000200.02	AAA.12000200.07	AAA.12000200.05
	750 mm	3000 mm	AAA.12000300.02	AAA.12000300.07	AAA.12000300.05
	1000 mm	4000 mm	AAA.12000400.02	AAA.12000400.07	AAA.12000400.05
	1500 mm	6000 mm	AAA.12000600.02	AAA.12000600.07	AAA.12000600.05
<b>+ Schmale Clips</b> 1 pro Meter Abdeckprofil		100 mm		AAA.12010010.07	
<b>+ Breite Clips</b> 1 pro Meter Abdeckprofil		100 mm 1000 mm		AAA.12020010.07 AAA.12020100.07	
<b>Zugluftstreifen</b>	500 mm	2000 mm	AAA.12010200.02	AAA.12010200.07	
	750 mm	3000 mm	AAA.12010300.02	AAA.12010300.07	
	1000 mm	4000 mm	AAA.12010400.02	AAA.12010400.07	
	1500 mm	6000 mm	AAA.12010600.02	AAA.12010600.07	
<b>Führungsschiene</b>	1000 mm	1000 mm	AAA.15000100.00		
	1250 mm	1250 mm	AAA.15000125.00		
	1500 mm	1500 mm	AAA.15000150.00		
	2000 mm	2000 mm	AAA.15000200.00		
	3000 mm	3000 mm	AAA.15000300.00		
	6000 mm	6000 mm	AAA.15000600.00		

## Beschlagauswahl

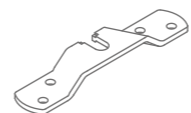
Queraufhängung	Min. Türbreite	Min. Türbreite ESSI	Länge	Artikelnummer
 3 x teleskopisch	1 x erforderlich	426 mm	472 mm	AAA.20005000.00
				Riemen

## Motorisierter Beschlag\*

Queraufhängung mit Motor	Min. Türbreite	Min. Türbreite ESSI	Länge	Artikelnummer
Beschlag	A-slide** (max. 40 kg pro Tür 1 x erforderlich)	742 mm	805 mm	AAA.20033000.00
Riemen	Min. Riemenlänge = (12 x Türbreite) + 600 mm		50 m 20 m 10 m	AK9.709.050 AK9.709.020 AK9.709.010
Fernsteuerung	für 1 Kanal			AM3.100.104.61
	für 4 Kanäle			AM3.100.104.64

\* siehe S.68 für weitere Informationen      Jede Garnitur ist mit allen notwendigen Rollen oder Softcloses, Aufhängungen, Führungen und Stoppern versehen.  
\*\* Nicht kombinierbar mit Abdeckprofilen und Endkappen

## Technische Zeichnungen

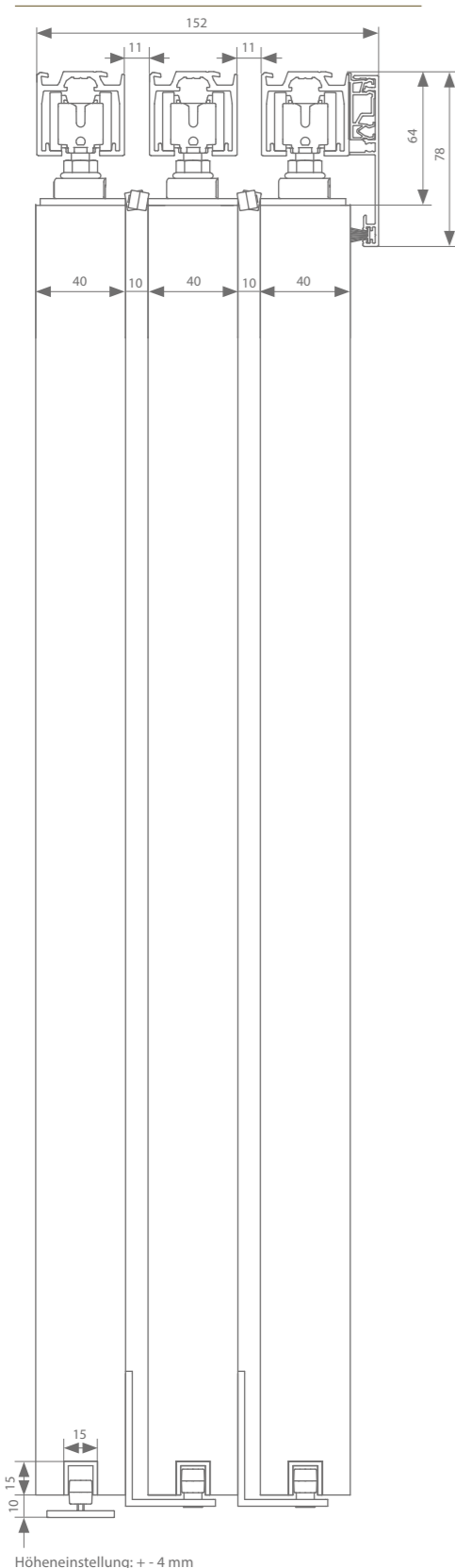

Parallel Deckenmontage 1

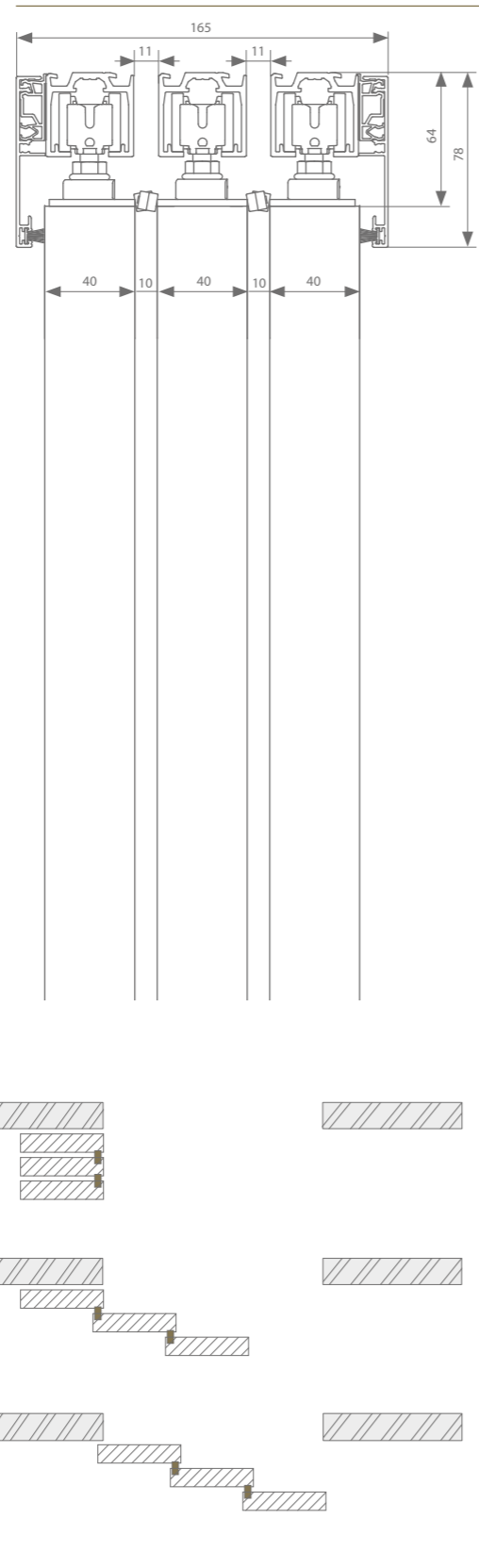

Parallel Deckenmontage 2



## Profile

	Max. Türbreite	Länge			
<b>Laufschiene</b>	500 mm	2000 mm	AAA.11000200.02	AAA.11000200.07	AAA.11000200.05
	750 mm	3000 mm	AAA.11000300.02	AAA.11000300.07	AAA.11000300.05
	1000 mm	4000 mm	AAA.11000400.02	AAA.11000400.07	AAA.11000400.05
	1500 mm	6000 mm	AAA.11000600.02	AAA.11000600.07	AAA.11000600.05
<b>ESSI®-Modul (Option)</b>		100 mm	AAA.11010010.02	AAA.11010010.07	AAA.11010010.05
<b>Abdeckprofil</b>	500 mm	2000 mm	AAA.12000200.02	AAA.12000200.07	AAA.12000200.05
	750 mm	3000 mm	AAA.12000300.02	AAA.12000300.07	AAA.12000300.05
	1000 mm	4000 mm	AAA.12000400.02	AAA.12000400.07	AAA.12000400.05
	1500 mm	6000 mm	AAA.12000600.02	AAA.12000600.07	AAA.12000600.05
<b>+ Schmale Clips 1 pro Meter Abdeckprofil</b>		100 mm		AAA.12010010.07	
<b>Zugluftstreifen</b>	500 mm	2000 mm	AAA.12010200.02	AAA.12010200.07	
	750 mm	3000 mm	AAA.12010300.02	AAA.12010300.07	
	1000 mm	4000 mm	AAA.12010400.02	AAA.12010400.07	
	1500 mm	6000 mm	AAA.12010600.02	AAA.12010600.07	
<b>Führungsschiene</b>	1000 mm	1000 mm	AAA.15000100.00		
	1250 mm	1250 mm	AAA.15000125.00		
	1500 mm	1500 mm	AAA.15000150.00		
	2000 mm	2000 mm	AAA.15000200.00		
	3000 mm	3000 mm	AAA.15000300.00		
	6000 mm	6000 mm	AAA.15000600.00		

## Beschlagauswahl

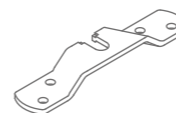



Queraufhängung		Min. Türbreite	Min. Türbreite ESSI	Artikelnummer
Ohne Soft-Close	3 x erforderlich	330 mm	424 mm	AAA.20000000.00
Mit doppeltwirkender Soft-Close-Mechanismus	3 x erforderlich	661 mm	693 mm	AAA.20020000.00
+ 3 x parallel	1 x erforderlich			AAA.20004000.00

Jede Garnitur ist mit allen notwendigen Rollen oder Softcloses, Aufhängungen, Führungen und Stopperrn versehen.

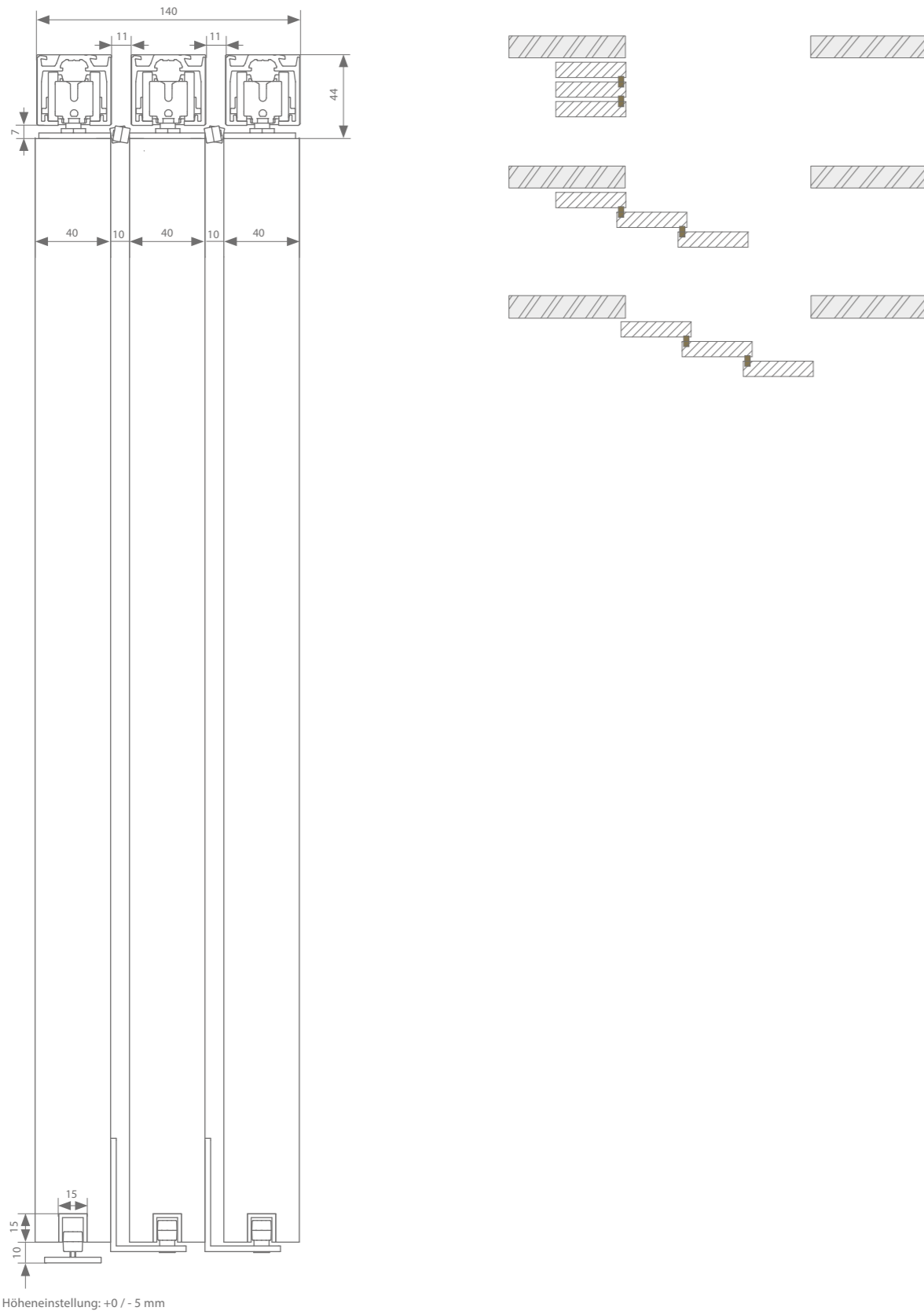
Technische Zeichnungen



Profile

	Max. Türbreite	Länge			
<b>Laufschiene</b>	500 mm	2000 mm	AAA.11000200.02	AAA.11000200.07	AAA.11000200.05
	750 mm	3000 mm	AAA.11000300.02	AAA.11000300.07	AAA.11000300.05
	1000 mm	4000 mm	AAA.11000400.02	AAA.11000400.07	AAA.11000400.05
	1500 mm	6000 mm	AAA.11000600.02	AAA.11000600.07	AAA.11000600.05
<b>ESSI®-Modul (Option)</b>		100 mm	AAA.11010010.02	AAA.11010010.07	AAA.11010010.05
<b>Führungsschiene</b>	1000 mm	1000 mm	AAA.15000100.00		
	1250 mm	1250 mm	AAA.15000125.00		
	1500 mm	1500 mm	AAA.15000150.00		
	2000 mm	2000 mm	AAA.15000200.00		
	3000 mm	3000 mm	AAA.15000300.00		
	6000 mm	6000 mm	AAA.15000600.00		

Beschlag

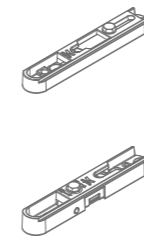

Queraufhängung			Min. Türbreite	Min. Türbreite ESSI	Artikelnummer
Manual-Fix	Ohne Soft-Close	3 x erforderlich	345 mm	446 mm	AAA.20100000.00
	Mit doppelwirkender Soft-Close-Mechanismus	3 x erforderlich	672 mm	710 mm	AAA.20120000.00
Auto-Fix	Ohne Soft-Close	3 x erforderlich	345 mm	446 mm	AAA.20200000.00
	Mit doppelwirkender Soft-Close-Mechanismus	3 x erforderlich	672 mm	710 mm	AAA.20220000.00
+ 3 x parallel		1 x erforderlich			AAA.20004000.00

Jede Garnitur ist mit allen notwendigen Rollen oder Softcloses, Aufhängungen, Führungen und Stopperrn versehen.

# a-slide MOTORISIERT

Xperta ist mit dem intelligenten A-Slide-Motorisierungssystem ausgestattet. Der Motor ist am Ende des Xperta-Laufschienens montiert und über einen Riemenen mit dem Türblatt verbunden. A-Slide kann entweder eine einzelne Tür, eine symmetrische Doppeltür oder ein teleskopisches System bis zu einem maximalen kombinierten Türgewicht von 120 kg antreiben.

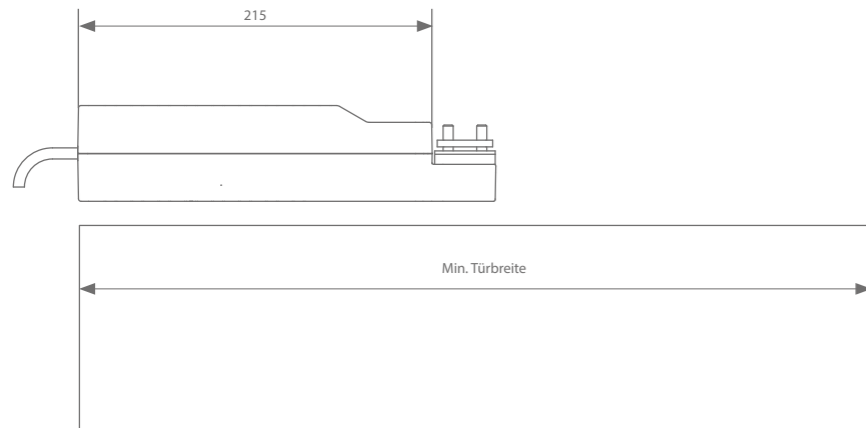

Das A-Slide kann mit einem drahtgebundenen Druckknopf oder drahtlos mit der optionalen Fernbedienung bedient werden. In Verbindung mit einem passenden Schaltmodul kann der Motor auch in ein Gebäudeautomationssystem integriert werden. Nach dem Anschluss ist der Motor sofort einSetbereit. Mit der praktischen ARLU®-App lassen sich die Einstellungen der automatischen Schiebetür ganz einfach an jede Situation anpassen.



APP HERUNTERLADEN

Max. Gewicht	120 kg
Anschluss	230V AC ~50HZ / 50W
Bewegung	Gerade Symmetrisch Teleskopisch
Bedienung	Schalten über Phasendraht oder per Fernbedienung ARLU-app (Bluetooth und WiFi-interface)
Modus	Standard Selbstschließend
Geschwindigkeit	Regelbar bis 30 cm/s

## Basis Motorisierter Beschlag\*

		Artikelnummer
Beschlag	A-slide	AAA.20030000.00
Riemen	Min. Riemenlänge = (4 x Türbreite) + 200 mm	(Meterzahl) x AK9.709.001
Fernsteuerung	für 1 Kanal	AM3.100.104.61
	für 4 Kanäle	AM3.100.104.64

Jede Garnitur ist mit allen notwendigen Rollen, Aufhängungen, Führungen und Stopperrn versehen.  
\*Artikel für symmetrische und teleskopische Türen finden Sie auf den vorherigen Seiten.

# 02

## XPERTA GLAS

Als Spezialist für Schiebetürsysteme bietet ARLU mit seinem Xperta-Programm verschiedene Lösungen für Glasschiebetüren. Auch hier wurden die Bedürfnisse des Marktes berücksichtigt und Vorteile wie die doppelwirkende, geräuschlose Softclose-Funktion integriert. Die Glaspaneele werden an einer einzigartigen Glasklemme aufgehängt, die für Glasstärken von 8, 10 und 12 mm geeignet ist.





argenta xperta Glas  
warum Xperta?

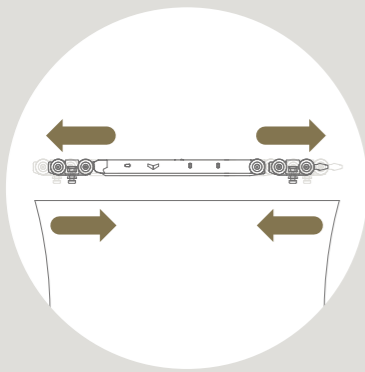

**DOPPELTWIRKENDER  
SOFT-CLOSE-  
MECHANISMUS**

zum sanften Öffnen und Schließen von Türen.  
Dank seines kompakten Designs eignet es sich  
auch für äußerst schmale Türen.

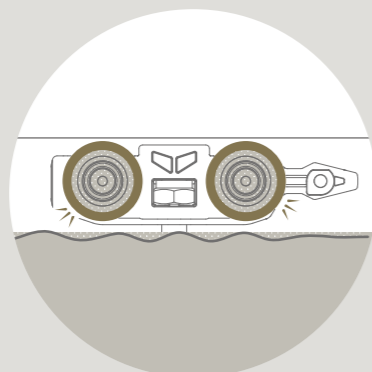

**MINIMALER  
ROLLWIDERSTAND,  
MAXIMALE  
SCHALLDÄMMUNG**

durch Räder mit harter Lauffläche  
und weichem Kern.

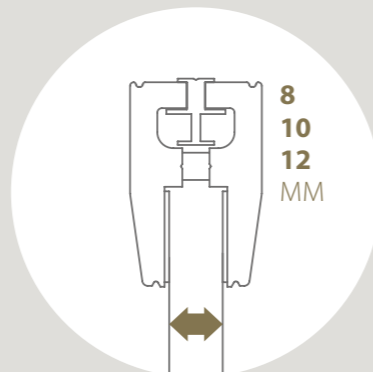

**UNIVERSELLE  
GLASKLEMME**

für 8, 10 oder 12 mm Glas

Schnelle (De-)Montage  
dank des ESSI®-Modul

Separater  
Aktivatorkanal

**TIPP**



Mit dem Verbindungsstück  
AAA.11011000.00 können  
Sie 2 Profile flächenbündig  
verbinden.

Einfaches  
Einhaksystem

Weiche U-Führung  
mit weichem Filz

In 3 Farben erhältlich  
F1 eloxiertes Aluminium, schwarz  
und weiß pulverbeschichtet



Xperta ist eine universelle Lösung für Glastüren bis 100 kg. Das einzigartige Laufschiene und die geräuscharmen Rollenwagen garantieren zusammen eine optimale Bewegung jeder Schiebetür. Xperta kann mit passenden Wand- und Abdeckprofilen oder mit der Laufschiene direkt unter der Decke montiert werden.

Das Xperta Invisible-Laufschiene ermöglicht einen noch eleganteren Abschluss in einer abgehängten System oder Spanndecke.



## Xperta EINZELTÜR

Xperta-Schiebetüren zeichnen sich durch geräuscharmen Betrieb, Vielseitigkeit, intuitive Montage, schlankes Design und Langlebigkeit aus. Ein doppelwirkender Softclose-Mechanismus macht den Betrieb noch komfortabler. Dank der universellen Glasklemmen können Glaspaneele von 8, 10 und 12 mm verwendet werden. Diese Klemmen werden hinter dem Abdeckprofil und den Endkappen verborgen.

PROFILLÄNGE

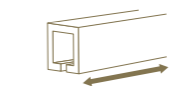

2 | 3 | 4 | 6 M

MONTAGE



TÜRGEWICHT



Eloxiertes  
Aluminium

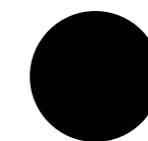

schwarz pulverbeschichtet  
RAL 9005



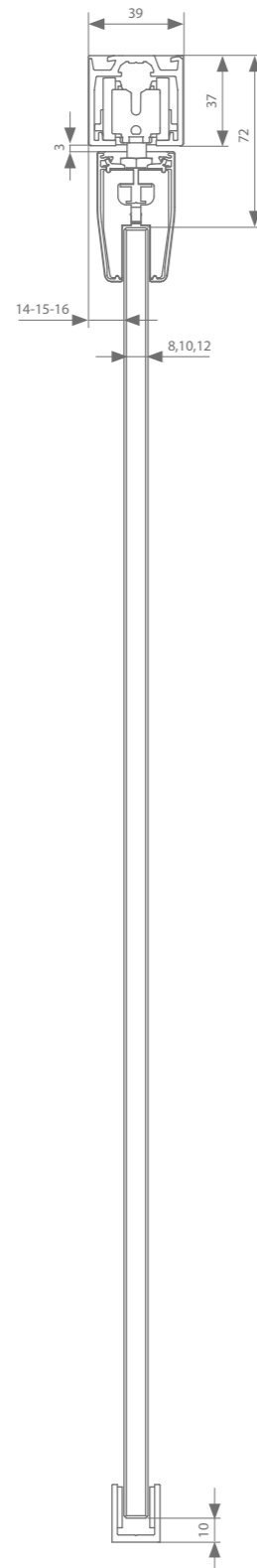

weiß pulverbeschichtet  
RAL 9016

Technische Zeichnungen



Höheneinstellung: + 0 / - 5 mm

Profile

	Max. Türbreite	Länge			
<b>Laufschiene</b>	1000 mm	2000 mm	AAA.11000200.02	AAA.11000200.07	AAA.11000200.05
	1500 mm	3000 mm	AAA.11000300.02	AAA.11000300.07	AAA.11000300.05
	2000 mm	4000 mm	AAA.11000400.02	AAA.11000400.07	AAA.11000400.05
	3000 mm	6000 mm	AAA.11000600.02	AAA.11000600.07	AAA.11000600.05
<b>ESSI®-Modul (Option)</b>		100 mm	AAA.11010010.02	AAA.11010010.07	AAA.11010010.05
<b>Set Endkappen</b>			AAA.91000000.02	AAA.91000000.07	AAA.91000000.05
<b>Abdeckprofil</b>	1000 mm	2000 mm	AAB.12100200.02	AAB.12100200.07	AAB.12100200.05
	1500 mm	3000 mm	AAB.12100300.02	AAB.12100300.07	AAB.12100300.05
	2000 mm	4000 mm	AAB.12100400.02	AAB.12100400.07	AAB.12100400.05
	3000 mm	6000 mm	AAB.12100600.02	AAB.12100600.07	AAB.12100600.05
<b>Glasstärke</b>					
<b>Endkappe Glasklemme</b>		8 mm	AAB.92110000.02	AAB.92110000.07	AAB.92110000.05
		10 mm	AAB.92120000.02	AAB.92120000.07	AAB.92120000.05
		12 mm	AAB.92130000.02	AAB.92130000.07	AAB.92130000.05

Beschlag

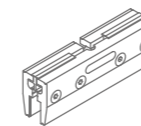

Compactaufhängung	Min. Türbreite	Min. Türbreite ESSI	Artikelnummer
Ohne Soft-Close	367 mm	453 mm	AAB.20000000.00
Mit doppeltwirkender Soft-Close-Mechanismus	611 mm	670 mm	AAB.20020000.00

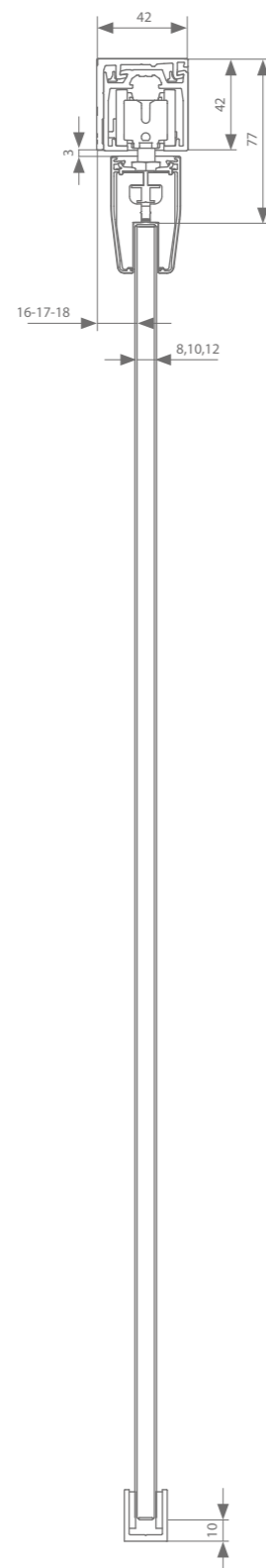

Jede Garnitur ist mit allen notwendigen Rollen oder Softcloses, Aufhängungen, Führungen und Stoppfern versehen.

Technische Zeichnungen



Höheneinstellung: + 0 / - 5 mm

Profile

	Max. Türbreite	Länge			
<b>Laufschiene</b>	1000 mm	2000 mm	AAA.11000200.02	AAA.11000200.07	AAA.11000200.05
	1500 mm	3000 mm	AAA.11000300.02	AAA.11000300.07	AAA.11000300.05
	2000 mm	4000 mm	AAA.11000400.02	AAA.11000400.07	AAA.11000400.05
	3000 mm	6000 mm	AAA.11000600.02	AAA.11000600.07	AAA.11000600.05
<b>ESSI®-Modul (Option)</b>		100 mm	AAA.11010010.02	AAA.11010010.07	AAA.11010010.05
<b>Wandprofil</b>	1000 mm	2000 mm	AAB.13200200.02	AAB.13200200.07	AAB.13200200.05
	1500 mm	3000 mm	AAB.13200300.02	AAB.13200300.07	AAB.13200300.05
	2000 mm	4000 mm	AAB.13200400.02	AAB.13200400.07	AAB.13200400.05
	3000 mm	6000 mm	AAB.13200600.02	AAB.13200600.07	AAB.13200600.05
<b>+ Befestigungsset</b>				AAA.13010000.07	
<b>Set Endkappen</b>			AAB.93200000.02	AAB.93200000.07	AAB.93200000.05
<b>Abdeckprofil</b>	1000 mm	2000 mm	AAB.12100200.02	AAB.12100200.07	AAB.12100200.05
	1500 mm	3000 mm	AAB.12100300.02	AAB.12100300.07	AAB.12100300.05
	2000 mm	4000 mm	AAB.12100400.02	AAB.12100400.07	AAB.12100400.05
	3000 mm	6000 mm	AAB.12100600.02	AAB.12100600.07	AAB.12100600.05
<b>Glasstärke</b>					
<b>Endkappe Glasklemme</b>		8 mm	AAB.92110000.02	AAB.92110000.07	AAB.92110000.05
		10 mm	AAB.92120000.02	AAB.92120000.07	AAB.92120000.05
		12 mm	AAB.92130000.02	AAB.92130000.07	AAB.92130000.05

Beschlag

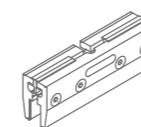

Compactaufhängung	Min. Türbreite	Min. Türbreite ESSI	Artikelnummer
Ohne Soft-Close	367 mm	453 mm	AAB.20000000.00
Mit doppelwirkender Soft-Close-Mechanismus	611 mm	670 mm	AAB.20020000.00

Jede Garnitur ist mit allen notwendigen Rollen oder Softcloses, Aufhängungen, Führungen und Stopperrn versehen.





## Xperta DECKENEINBAU

Xperta Invisible Glas ist die Lösung für raumhohe Anwendungen, bei denen das Profil nahtlos in einer abgehängten Decke verborgen ist. Das Profil kann standardmäßig mit Gipskartonplatten verkleidet werden oder dank des optionalen Abdeckprofils auch mit System- und Spanndecken kombiniert werden.

PROFILLÄNGE

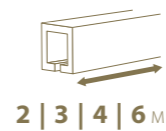

2 | 3 | 4 | 6 M

MONTAGE



TÜRGEWICHT

MAX.  
**100**  
KG



grau Eloxiertes  
Aluminium

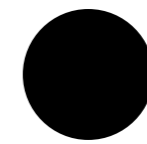

schwarz Eloxiertes  
Aluminium



Weißer Mattlack  
RAL 9016



Technische Zeichnungen

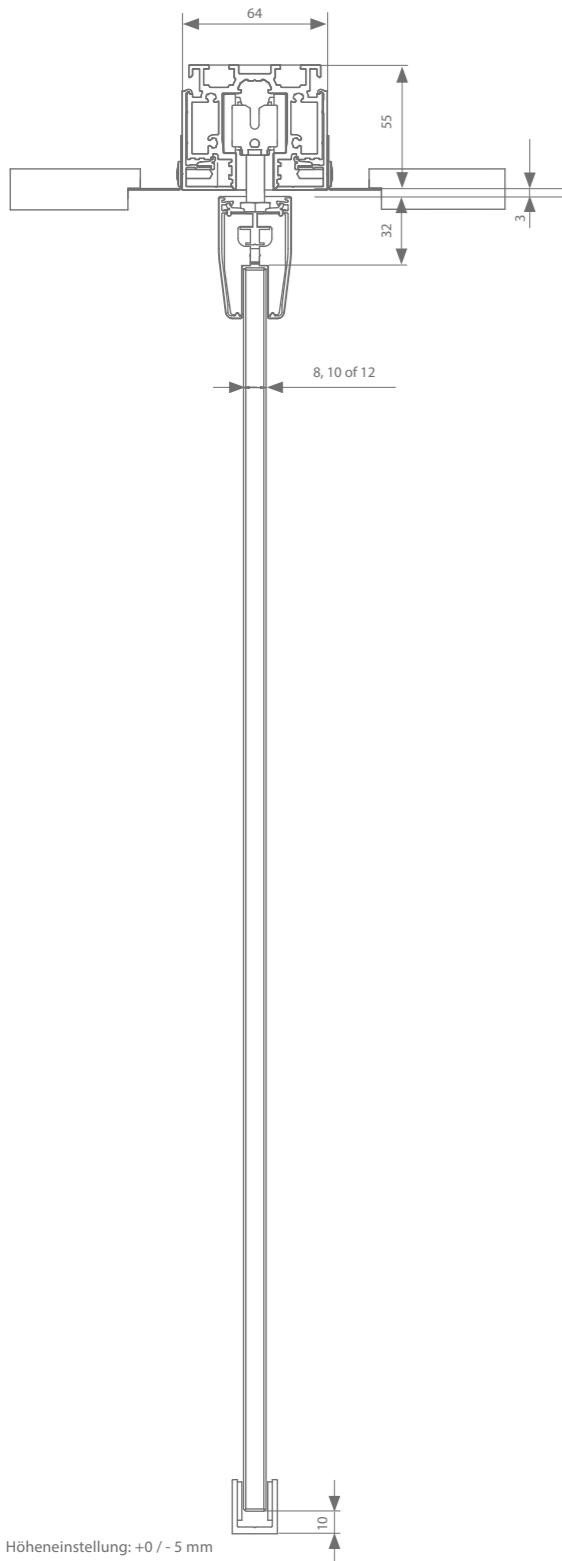

Für Systemdecke (1+2)

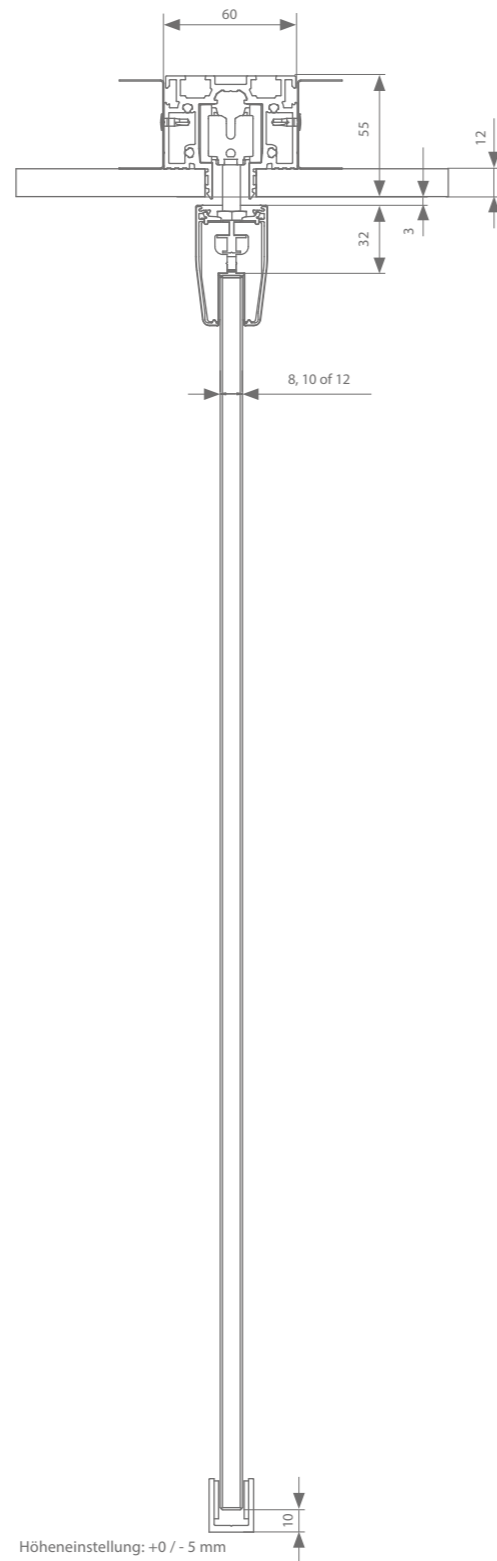

Für Gipskartondecke (1)



Profile

	Max. Türbreite	Länge			
<b>Laufschiene (1)</b>	1000 mm	2000 mm	AAA.11100200.02	AAA.11100200.07	AAA.11100200.05
	1500 mm	3000 mm	AAA.11100300.02	AAA.11100300.07	AAA.11100300.05
	2000 mm	4000 mm	AAA.11100400.02	AAA.11100400.07	AAA.11100400.05
	3000 mm	6000 mm	AAA.11100600.02	AAA.11100600.07	AAA.11100600.05
<b>ESSI®-Modul (Option)</b>		100 mm	AAA.11110010.02	AAA.11110010.07	AAA.11110010.05
<b>2 x zusätzliches Abdeckprofil für Systemdecken (2)</b>	1000 mm	2000 mm			AAA.11120200.05
	1500 mm	3000 mm			AAA.11120300.05
	2000 mm	4000 mm			AAA.11120400.05
	3000 mm	6000 mm			AAA.11120600.05
<b>+ 2 x für ESSI-Moduls</b>					AAA.11113010.05
<b>Abdeckprofil</b>	1000 mm	2000 mm	AAB.12100200.02	AAB.12100200.07	AAB.12100200.05
	1500 mm	3000 mm	AAB.12100300.02	AAB.12100300.07	AAB.12100300.05
	2000 mm	4000 mm	AAB.12100400.02	AAB.12100400.07	AAB.12100400.05
	3000 mm	6000 mm	AAB.12100600.02	AAB.12100600.07	AAB.12100600.05
<b>Endkappe Glasklemme</b>	<b>Glasstärke</b>				
		8 mm	AAB.92110000.02	AAB.92110000.07	AAB.92110000.05
		10 mm	AAB.92120000.02	AAB.92120000.07	AAB.92120000.05
		12 mm	AAB.92130000.02	AAB.92130000.07	AAB.92130000.05

\* schwarz pulverbeschichtet RAL 9005, weiß pulverbeschichtet RAL 9016

Beschlag

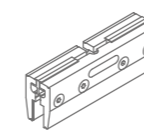

Compactaufhängung	Min. Türbreite	Min. Türbreite ESSI	Artikelnummer
Ohne Soft-Close	367 mm	453 mm	AAB.20000000.00
Mit doppeltwirkender Soft-Close-Mechanismus	611 mm	670 mm	AAB.20020000.00

Jede Garnitur ist mit allen notwendigen Rollen oder Softcloses, Aufhängungen, Führungen und Stopperrn versehen.

## ANMERKUNGEN



## ANMERKUNGEN

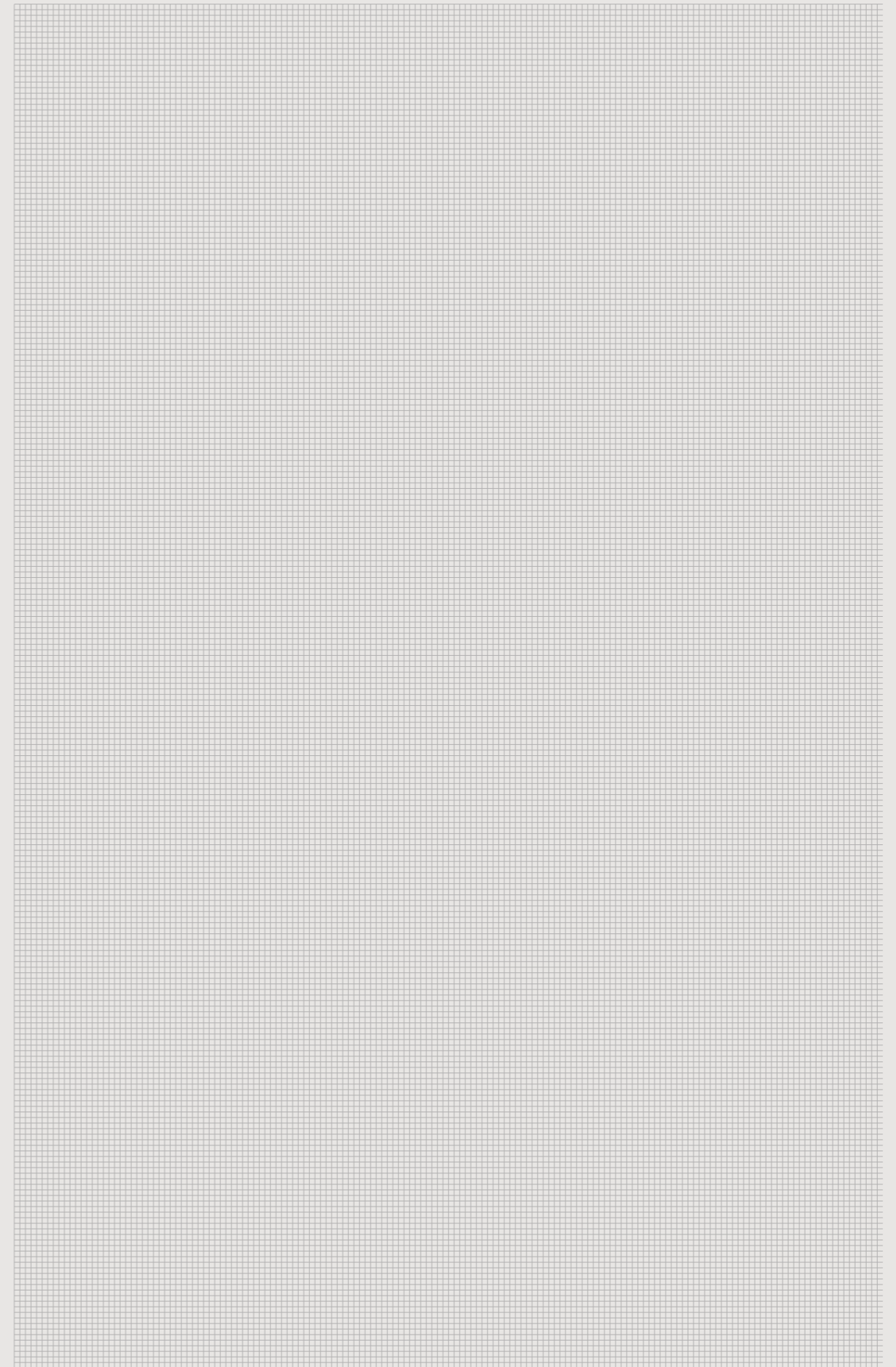



DIESE BROSCHÜRE WIRD REGELMÄSSIG AKTUALISIERT.  
DIE AKTUELLESTE VERSION FINDEN SIE IMMER AUF UNSERER WEBSITE.



**ARLU**<sup>®</sup>  
OPENING DOORS

Ter Vlucht 2 +32 (0)51 27 05 00  
8850 Ardoois info@arlu.be  
Belgium WWW.ARLU.BE



©L300080 04/24 Deutsch