



XPERTA



 **argenta**

OPENING DOORS



ARLU, LA RÉFÉRENCE EN MATIÈRE D'OUVERTURE DE PORTE

ARLU® est le fabricant qui se cache derrière les noms de marque argenta® et rob®. Depuis plus d'un siècle déjà, argenta est la marque de référence pour tout ce qui concerne l'huissierie, mais aujourd'hui, elle est avant tout synonyme de systèmes de portes invisibles.

De nos jours, l'architecture minimaliste accorde énormément d'importance à la pureté des lignes et prône un « retour vers l'essentiel ». Sur le plan des portes intérieures, cela se traduit par des huisseries de porte dissimulées, par des techniques intégrées, des chambranles et des plinthes invisibles ainsi que par l'installation de portes coulissantes et pivotantes.

Argenta propose un éventail complet de solutions d'intérieur au design épuré.

01 BOIS

- 6** PORTE SIMPLE
- 8** fixation au plafond
- 12** fixation compacte au plafond
- 14** fixation murale sans plinthe
- 18** fixation murale sans plinthe avec supports
- 22** fixation murale compacte sans plinthe
- 24** fixation murale avec plinthe
- 26** fixation murale avec plinthe et supports
- 28** fixation murale compacte avec plinthe
- 30** autoclose
- 32** FIXATION AU PLAFOND
- 36** SYMÉTRIQUE
- 38** fixation au plafond
- 42** fixation murale sans plinthe
- 46** fixation murale sans plinthe avec supports
- 50** fixation murale compacte sans plinthe
- 52** fixation murale avec plinthe et supports
- 54** TÉLESCOPIQUE
- 56** double fixation télescopique au plafond
- 58** double fixation parallèle au plafond
- 60** double fixation compacte parallèle au plafond
- 62** fixation au plafond télescopique triple
- 64** fixation parallèle au plafond triple
- 66** fixation parallèle au plafond triple compacte
- 68** MOTORISATION

02 VERRE

- 72** PORTE SIMPLE
- 74** fixation au plafond
- 76** fixation murale
- 78** FIXATION AU PLAFOND

01

XPERTA BOIS

ARLU® est un spécialiste en systèmes de portes coulissantes, connu pour le succès de ses gammes expert et proslide®. En tant que pionniers, nous accordons toujours la priorité au développement et à l'amélioration. Avec Xperta, ARLU franchit une nouvelle étape dans sa mission de faire la différence dans chaque intérieur. Les produits et les solutions évoluent avec les défis du marché international de la quincaillerie, au bénéfice de l'artisan, de l'architecte et du client final. La fermeture assistée silencieuse à double action, les roulements silencieux et les suspensions compactes ne sont que quelques-uns des avantages de la nouvelle gamme.

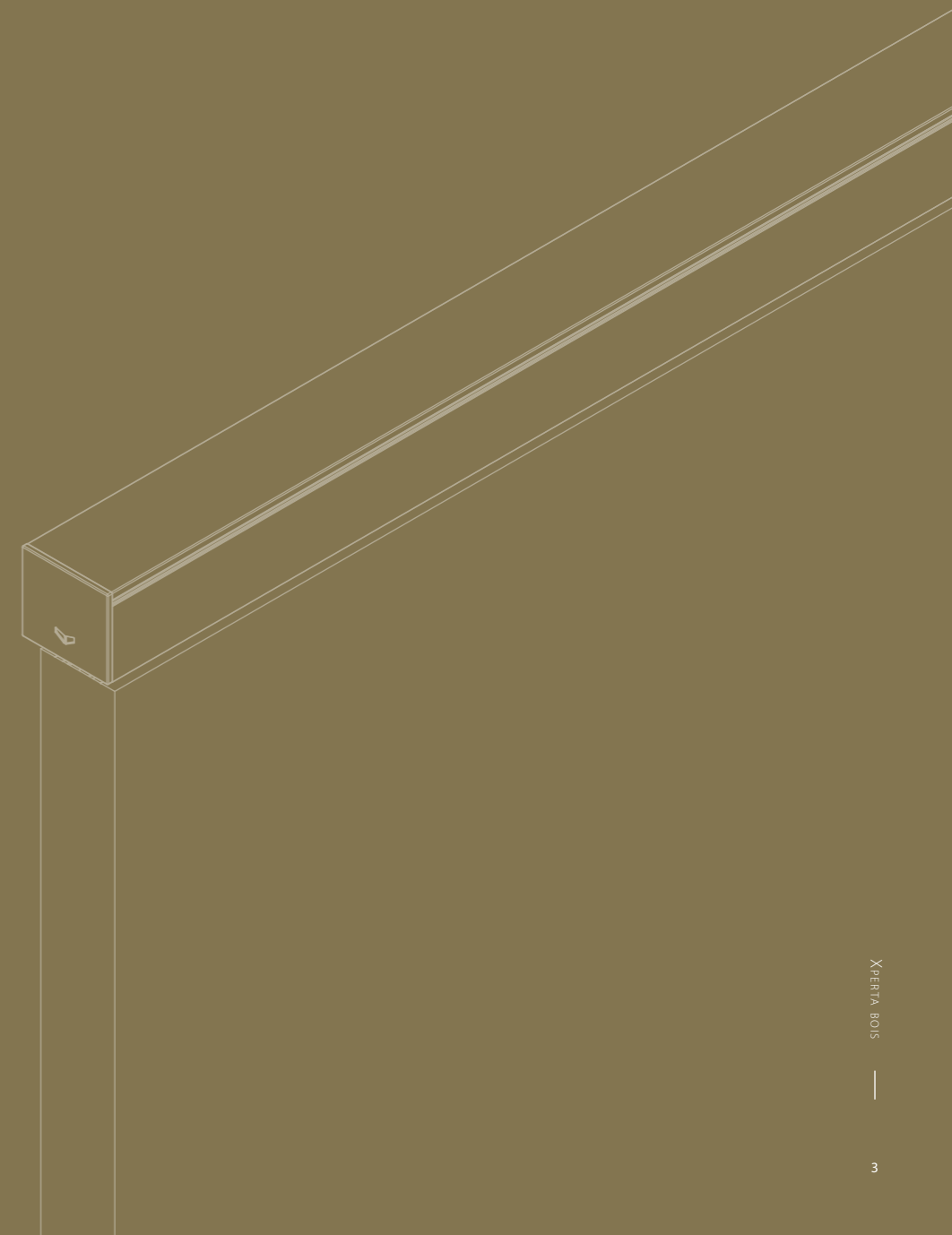

argenta Xperta bois
pourquoi choisir Xperta ?

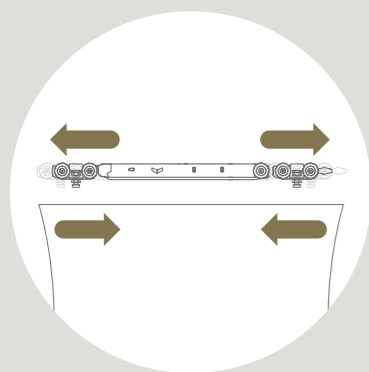

FERMETURE PROGRESSIVE À DOUBLE EFFET

pour l'ouverture et la fermeture des portes en douceur. Sa forme compacte lui permet de s'adapter à des portes extrêmement étroites.

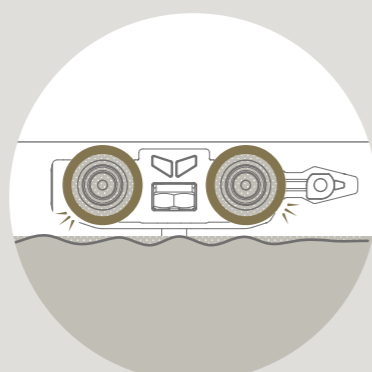

RÉSISTANCE MINIMALE AU ROULEMENT, RÉDUCTION MAXIMALE DU BRUIT

grâce aux roulements pourvu d'un noyau souple mais d'une bande renforcée par sa conception.

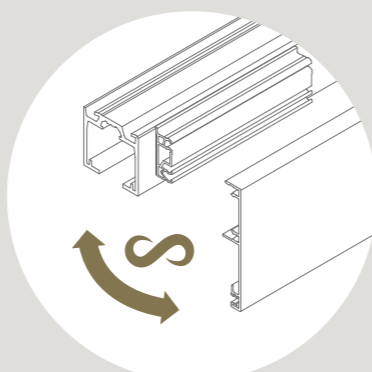

CACHE RAIL ET PROFIL COULISSANT UNIVERSELS

pour tous types de montage. Montage rapide grâce aux clips de montage uniques.

Choix entre un profilé mural étroit ou large

Montage et démontage rapides grâce au module ESSI

Canal d'activation séparé

CONSEIL



avec le connecteur AAA.11011000.00 vous pouvez assembler 2 profilés en ligne

Système de fixation facile

CONSEIL



Le guide AAA.25100000.07 est le choix idéal lorsque vous ne pouvez pas fixer le guide au sol.

4 mm

UN ESPACE DE 4 MM SEULEMENT entre la porte et le profil supérieur, avec auto-fix ou une fixation manuelle.

Xperta est une solution universelle pour les portes en bois jusqu'à 100 kg. Le profil supérieur unique et les roulements silencieux garantissent ensemble un mouvement optimal de chaque porte coulissante. Xperta peut être monté avec le profil mural et le cache rail assortis ou avec le profil supérieur directement au plafond.

Le profil invisible Xperta permet d'obtenir une finition encore plus épurée dans les faux plafonds, les plafonds suspendus et les plafonds tendus.

Profil de guidage inférieur

Disponible en 3 couleurs
Aluminium anodisé F1, laque texturée noire et blanche





Xperta 100 kg **PORTE SIMPLE**

Les portes coulissantes Xperta se distinguent par leur fonctionnement silencieux, leur polyvalence, leur montage intuitif, leur design épuré et leur caractère durable. Une fermeture progressive à double action rend l'utilisation encore plus confortable. La suspension compacte avec système auto-fix, combinée au rail et mural unique, garantit un montage rapide avec un résultat minimaliste.

LONGUEUR DU PROFIL

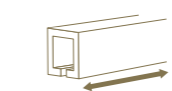

2 | 3 | 4 | 6 M

MONTAGE



POIDS DE PORTE



aluminium anodisé

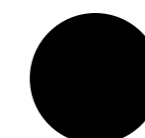

laque texturée noire
RAL 9005



laque texturée blanche
RAL 9016

Dessins techniques

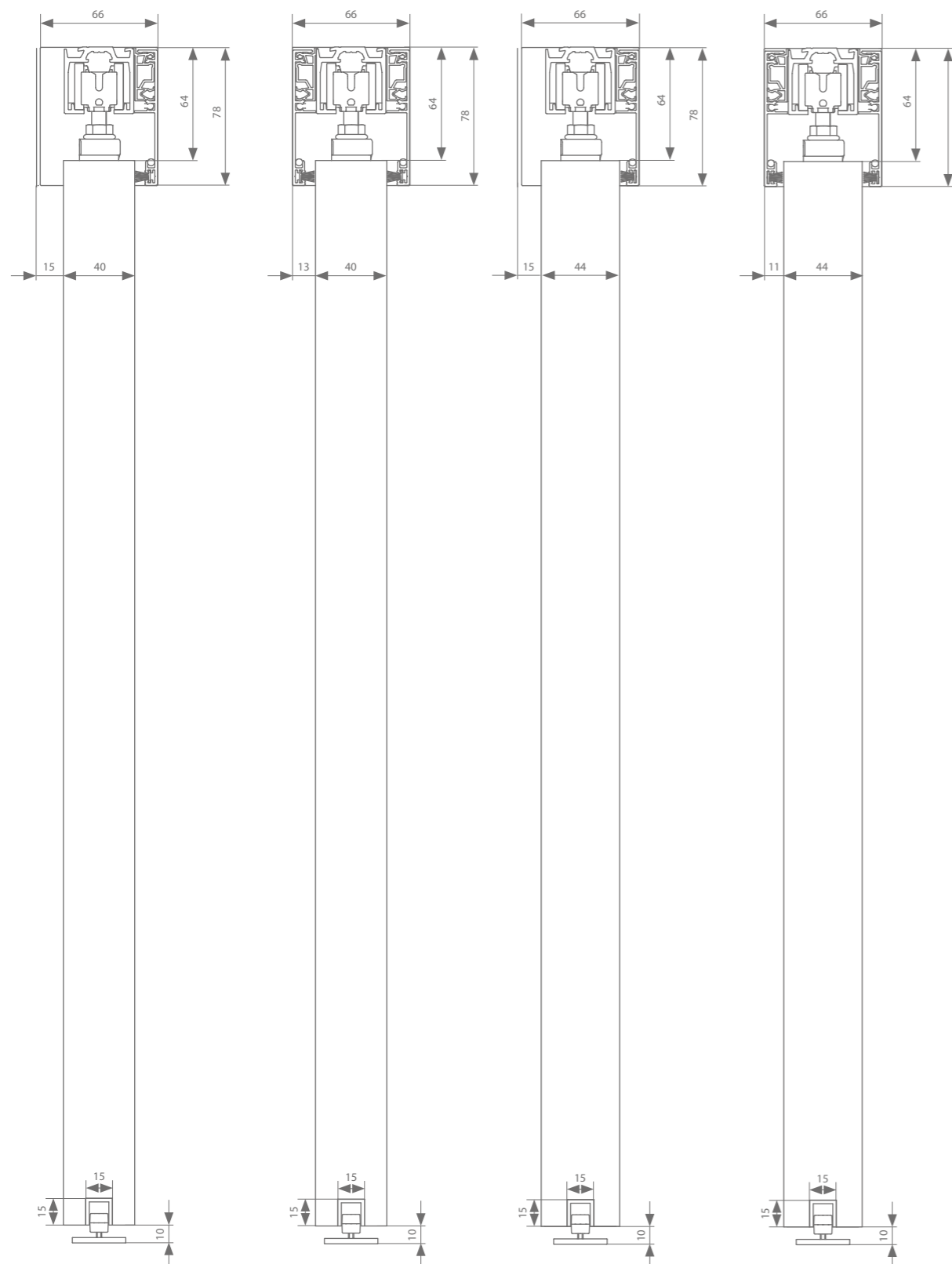

fixation au plafond 40 mm

fixation au plafond 44 mm



Réglage de la hauteur: + - 4 mm

Profils

	Largeur de porte max.	Longueur			
Rail	1000 mm	2000 mm	AAA.11000200.02	AAA.11000200.07	AAA.11000200.05
	1500 mm	3000 mm	AAA.11000300.02	AAA.11000300.07	AAA.11000300.05
	2000 mm	4000 mm	AAA.11000400.02	AAA.11000400.07	AAA.11000400.05
	3000 mm	6000 mm	AAA.11000600.02	AAA.11000600.07	AAA.11000600.05
Module ESSI®(option)		100 mm	AAA.11010010.02	AAA.11010010.07	AAA.11010010.05
Cache rail	1000 mm	2000 mm	AAA.12000200.02	AAA.12000200.07	AAA.12000200.05
	1500 mm	3000 mm	AAA.12000300.02	AAA.12000300.07	AAA.12000300.05
	2000 mm	4000 mm	AAA.12000400.02	AAA.12000400.07	AAA.12000400.05
	3000 mm	6000 mm	AAA.12000600.02	AAA.12000600.07	AAA.12000600.05
+ clips étroits 1 par mètre de cache rail		100 mm		AAA.12010010.07	
Jeu d'embouts			AAA.92020000.02	AAA.92020000.07	AAA.92020000.05
Brosse d'étanchéité	1000 mm	2000 mm	AAA.12010200.02	AAA.12010200.07	
	1500 mm	3000 mm	AAA.12010300.02	AAA.12010300.07	
	2000 mm	4000 mm	AAA.12010400.02	AAA.12010400.07	
	3000 mm	6000 mm	AAA.12010600.02	AAA.12010600.07	
Profil de guidage inférieur	1000 mm	1000 mm	AAA.15000100.00		
	1250 mm	1250 mm	AAA.15000125.00		
	1500 mm	1500 mm	AAA.15000150.00		
	2000 mm	2000 mm	AAA.15000200.00		
	3000 mm	3000 mm	AAA.15000300.00		
	6000 mm	6000 mm	AAA.15000600.00		

Garniture

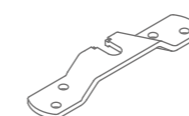

Suspension transversale	Largeur de porte min.	Largeur de porte min. ESSI	Référence
Avec 2 arrêts	352 mm	437 mm	AAA.20000000.00
Avec 2 softcloses	580 mm	664 mm	AAA.20020000.00

Garniture motorisée*

Fixation latérale avec moteur		Largeur de porte min.	Largeur de porte min. ESSI	Longueur	Référence
Garniture	A-slide**	702 mm	794 mm		AAA.20030000.00
Courroie	Nombre min. de mètres de longueur de courroie = (4 x largeur de porte) + 200 mm			50 m	AK9.709.050
				20 m	AK9.709.020
				10 m	AK9.709.010
Télécommande	pour 1 canal				AM3.100.104.61
	pour 4 canaux				AM3.100.104.64

* voir p.68 pour plus d'information

** Pour les embouts et les clips assortis, voir p.11.

Chaque garniture de porte est dotée de toutes les roulettes ou softcloses, suspensions, guides et arrêts nécessaires.

argenta Xperta bois
fixation au plafond 50/54 mm

Dessins techniques

fixation au plafond 50 mm

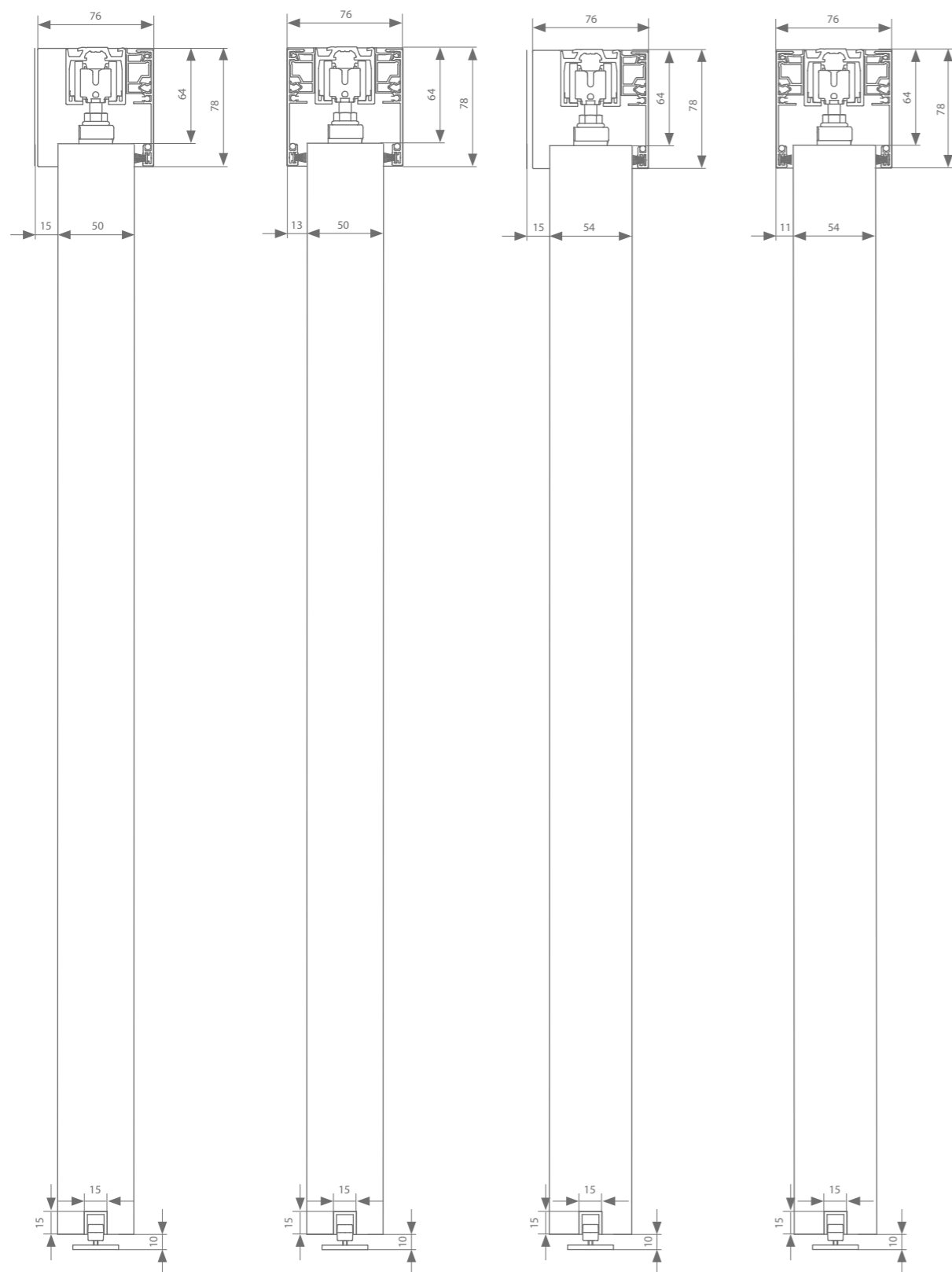

fixation au plafond 54 mm



Réglage de la hauteur: ± 4 mm

configurez votre kit 

Profils

	Largeur de porte max.	Longueur			
Rail	1000 mm	2000 mm	AAA.11000200.02	AAA.11000200.07	AAA.11000200.05
	1500 mm	3000 mm	AAA.11000300.02	AAA.11000300.07	AAA.11000300.05
	2000 mm	4000 mm	AAA.11000400.02	AAA.11000400.07	AAA.11000400.05
	3000 mm	6000 mm	AAA.11000600.02	AAA.11000600.07	AAA.11000600.05
Module ESSI® (option)		100 mm	AAA.11010010.02	AAA.11010010.07	AAA.11010010.05
Cache rail	1000 mm	2000 mm	AAA.12000200.02	AAA.12000200.07	AAA.12000200.05
	1500 mm	3000 mm	AAA.12000300.02	AAA.12000300.07	AAA.12000300.05
	2000 mm	4000 mm	AAA.12000400.02	AAA.12000400.07	AAA.12000400.05
	3000 mm	6000 mm	AAA.12000600.02	AAA.12000600.07	AAA.12000600.05
+ clips larges 1 par mètre de cache rail		100 mm 1000 mm		AAA.12020010.07 AAA.12020100.07	
Jeu d'embouts			AAA.92040000.02	AAA.92040000.07	AAA.92040000.05
Brosse d'étanchéité	1000 mm	2000 mm	AAA.12010200.02	AAA.12010200.07	
	1500 mm	3000 mm	AAA.12010300.02	AAA.12010300.07	
	2000 mm	4000 mm	AAA.12010400.02	AAA.12010400.07	
	3000 mm	6000 mm	AAA.12010600.02	AAA.12010600.07	
Profil de guidage inférieur	1000 mm	1000 mm	AAA.15000100.00		
	1250 mm	1250 mm	AAA.15000125.00		
	1500 mm	1500 mm	AAA.15000150.00		
	2000 mm	2000 mm	AAA.15000200.00		
	3000 mm	3000 mm	AAA.15000300.00		
	6000 mm	6000 mm	AAA.15000600.00		

Garniture

	Suspension transversale	Largeur de porte min.	Largeur de porte min. ESSI	Référence
	Avec 2 arrêts	352 mm	437 mm	AAA.20000000.00
	Avec 2 softcloses	580 mm	664 mm	AAA.20020000.00

Garniture motorisée*

	Fixation latérale avec moteur	Largeur de porte min.	Largeur de porte min. ESSI	Longueur	Référence
Garniture	A-slide	702 mm	794 mm		AAA.20030000.00
Courroie	Nombre min. de mètres de longueur de courroie = (4 x largeur de porte) + 200 mm			50 m	AK9.709.050
				20 m	AK9.709.020
				10 m	AK9.709.010
Télécommande	pour 1 canal				AM3.100.104.61
	pour 4 canaux				AM3.100.104.64

* voir p.68 pour plus d'information

Chaque garniture de porte est dotée de toutes les roulettes ou softcloses, suspensions, guides et arrêts nécessaires.

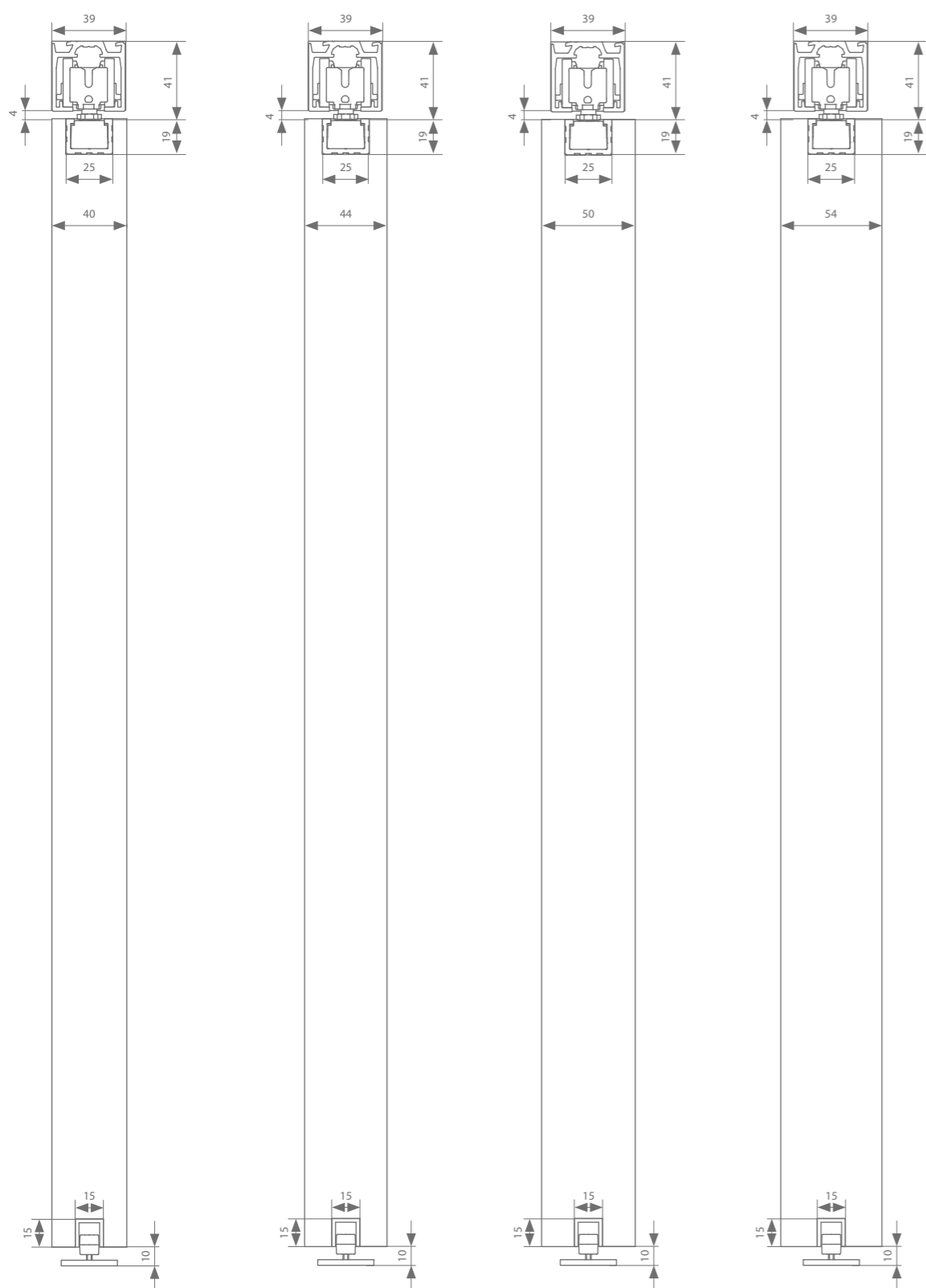

Dessins techniques

fixation au plafond 40 mm fixation au plafond 44 mm fixation au plafond 50 mm fixation au plafond 54 mm





Réglage de la hauteur: + 0/- 5 mm

Profils

	Largeur de porte max.	Longueur			
Rail	1000 mm	2000 mm	AAA.11000200.02	AAA.11000200.07	AAA.11000200.05
	1500 mm	3000 mm	AAA.11000300.02	AAA.11000300.07	AAA.11000300.05
	2000 mm	4000 mm	AAA.11000400.02	AAA.11000400.07	AAA.11000400.05
	3000 mm	6000 mm	AAA.11000600.02	AAA.11000600.07	AAA.11000600.05
Module ESSI® (option)		100 mm	AAA.11010010.02	AAA.11010010.07	AAA.11010010.05
Jeu d'embouts			AAA.91000000.02	AAA.91000000.07	AAA.91000000.05
Profil Compact encastré sur la champ haut de la porte (optionnel)		248 mm*	AAA.14000025.00 (2 x)		
	1000mm	1000mm	AAA.14000100.00		
	1250mm	1250mm	AAA.14000125.00		
	1500mm	1500mm	AAA.14000150.00		
	2000mm	2000mm	AAA.14000200.00		
	3000mm	3000mm	AAA.14000300.00		
6000mm	6000mm	AAA.14000600.00			
Embout pour profil Compact (optionnel)			AAA.94000000.02	AAA.94000000.07	AAA.94000000.05
Profil de guidage inférieur	1000 mm	1000 mm	AAA.15000100.00		
	1250 mm	1250 mm	AAA.15000125.00		
	1500 mm	1500 mm	AAA.15000150.00		
	2000 mm	2000 mm	AAA.15000200.00		
	3000 mm	3000 mm	AAA.15000300.00		
	6000 mm	6000 mm	AAA.15000600.00		

* ne peut être combiné avec ESSI

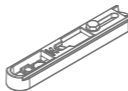
Garniture

	Suspension compacte	Largeur de porte min.	Largeur de porte min. ESSI	Référence
	Avec 2 arrêts	357 mm	443 mm	AAA.20100000.00
	Avec 2 softcloses	590 mm	664 mm	AAA.20120000.00
	Avec 2 arrêts	357 mm	443 mm	AAA.20200000.00
	Avec 2 softcloses	590 mm	664 mm	AAA.20220000.00

Chaque garniture de porte est dotée de toutes les roulettes ou softcloses, suspensions, guides et arrêts nécessaires.

Dessins techniques

fixation murale 40 mm

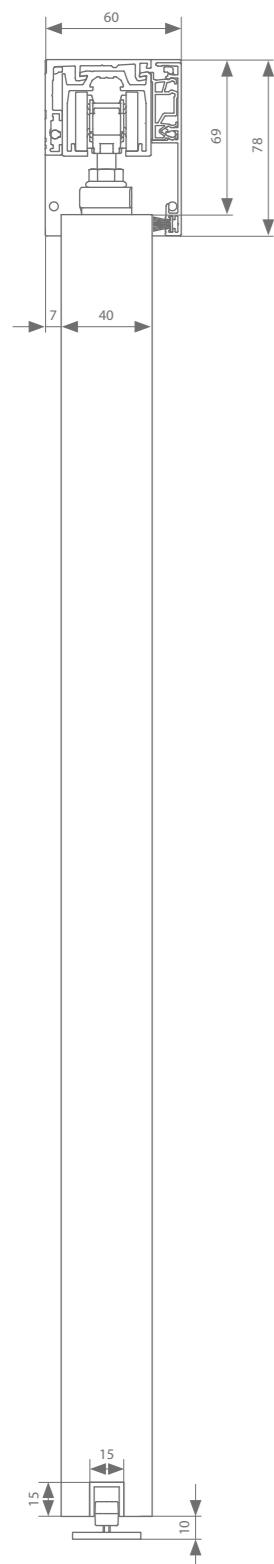

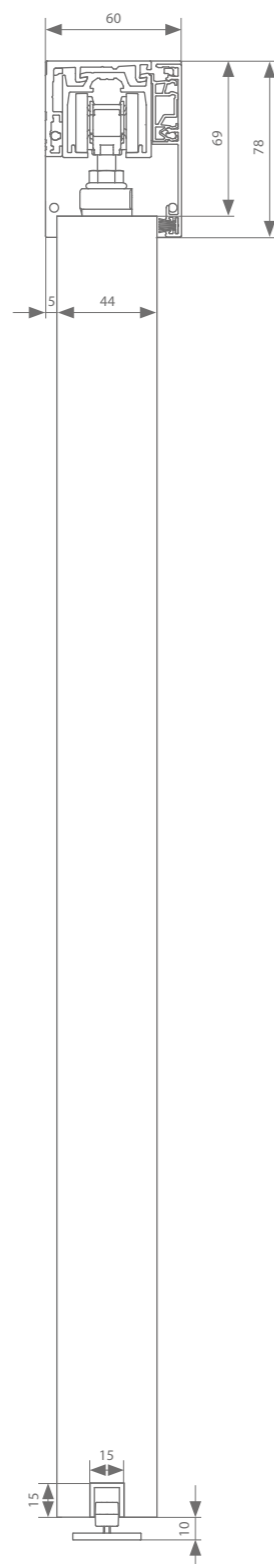

Réglage de la hauteur: + - 4 mm

fixation murale 44 mm

configurez votre kit 

Profils

	Largeur de porte max.	Longueur			
Rail	1000 mm	2000 mm	AAA.11000200.02	AAA.11000200.07	AAA.11000200.05
	1500 mm	3000 mm	AAA.11000300.02	AAA.11000300.07	AAA.11000300.05
	2000 mm	4000 mm	AAA.11000400.02	AAA.11000400.07	AAA.11000400.05
	3000 mm	6000 mm	AAA.11000600.02	AAA.11000600.07	AAA.11000600.05
Module ESSI®(option)		100 mm	AAA.11010010.02	AAA.11010010.07	AAA.11010010.05
Profil mural	1000 mm	2000 mm	AAA.13000200.02	AAA.13000200.07	AAA.13000200.05
	1500 mm	3000 mm	AAA.13000300.02	AAA.13000300.07	AAA.13000300.05
	2000 mm	4000 mm	AAA.13000400.02	AAA.13000400.07	AAA.13000400.05
	3000 mm	6000 mm	AAA.13000600.02	AAA.13000600.07	AAA.13000600.05
+ kit de fixation		1 par 3 m		AAA.13010000.07	
Cache rail	1000 mm	2000 mm	AAA.12000200.02	AAA.12000200.07	AAA.12000200.05
	1500 mm	3000 mm	AAA.12000300.02	AAA.12000300.07	AAA.12000300.05
	2000 mm	4000 mm	AAA.12000400.02	AAA.12000400.07	AAA.12000400.05
	3000 mm	6000 mm	AAA.12000600.02	AAA.12000600.07	AAA.12000600.05
+ clips étroits 1 par mètre de cache rail		100 mm		AAA.12010010.07	
Jeu d'embouts			AAA.92000000.02	AAA.92000000.07	AAA.92000000.05
Brosse d'étanchéité	1000 mm	2000 mm	AAA.12010200.02	AAA.12010200.07	
	1500 mm	3000 mm	AAA.12010300.02	AAA.12010300.07	
	2000 mm	4000 mm	AAA.12010400.02	AAA.12010400.07	
	3000 mm	6000 mm	AAA.12010600.02	AAA.12010600.07	
Profil de guidage inférieur	1000 mm	1000 mm	AAA.15000100.00		
	1250 mm	1250 mm	AAA.15000125.00		
	1500 mm	1500 mm	AAA.15000150.00		
	2000 mm	2000 mm	AAA.15000200.00		
	3000 mm	3000 mm	AAA.15000300.00		
	6000 mm	6000 mm	AAA.15000600.00		

Garniture

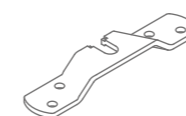



Suspension transversale	Largeur de porte min.	Largeur de porte min. ESSI	Référence
Avec 2 arrêts	352 mm	437 mm	AAA.20000000.00
Avec 2 softcloses	580 mm	664 mm	AAA.20020000.00

Garniture motorisée*

Fixation latérale avec moteur	Largeur de porte min.	Largeur de porte min. ESSI	Longueur	Référence	
Garniture	A-slide	702 mm	794 mm	AAA.20030000.00	
Courroie	Nombre min. de mètres de longueur de courroie = (4 x largeur de porte) + 200 mm			50 m	AK9.709.050
				20 m	AK9.709.020
				10 m	AK9.709.010
Télécommande	pour 1 canal			AM3.100.104.61	
	pour 4 canaux			AM3.100.104.64	

Chaque garniture de porte est dotée de toutes les roulettes ou softcloses, suspensions, guides et arrêts nécessaires.

Kits complets

	Largeur de porte max.	Longueur			
Avec 2 arrêts	1000 mm	2000 mm	AAA.32000200.02	AAA.32000200.07	AAA.32000200.05
Avec 2 softcloses	1000 mm	2000 mm	AAA.32002200.02	AAA.32002200.07	AAA.32002200.05

* voir p.68 pour plus d'information

Dessins techniques

fixation murale 50 mm

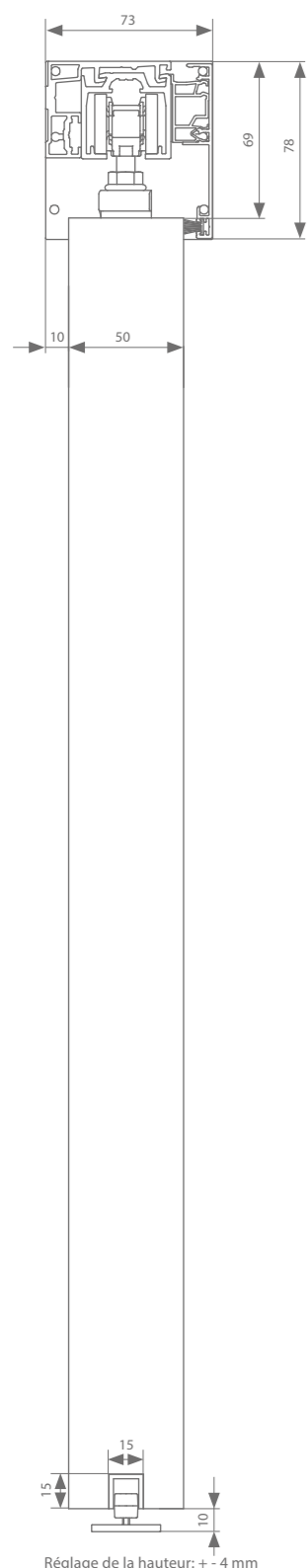

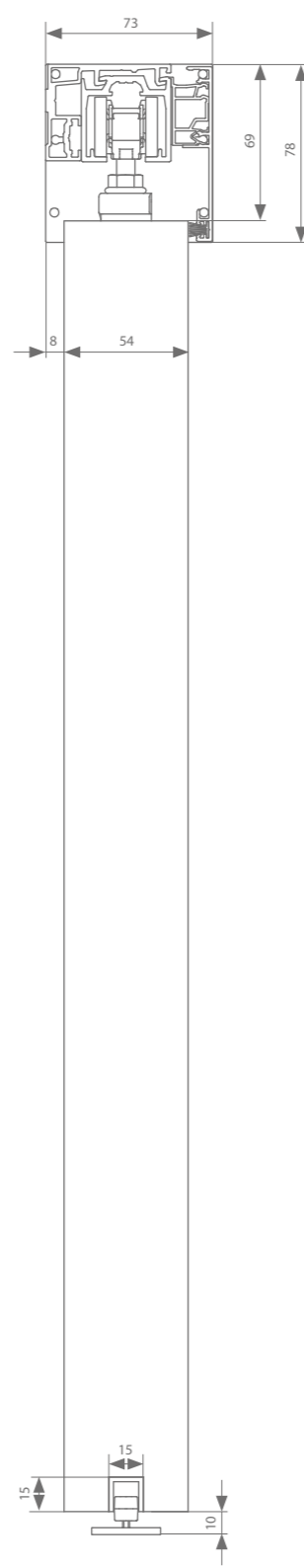

fixation murale 54 mm



Profils

configurez votre kit 

	Largeur de porte max.	Longueur			
Rail	1000 mm	2000 mm	AAA.11000200.02	AAA.11000200.07	AAA.11000200.05
	1500 mm	3000 mm	AAA.11000300.02	AAA.11000300.07	AAA.11000300.05
	2000 mm	4000 mm	AAA.11000400.02	AAA.11000400.07	AAA.11000400.05
	3000 mm	6000 mm	AAA.11000600.02	AAA.11000600.07	AAA.11000600.05
Module ESSI®(option)		100 mm	AAA.11010010.02	AAA.11010010.07	AAA.11010010.05
Profil mural	1000 mm	2000 mm	AAA.13100200.02	AAA.13100200.07	AAA.13100200.05
	1500 mm	3000 mm	AAA.13100300.02	AAA.13100300.07	AAA.13100300.05
	2000 mm	4000 mm	AAA.13100400.02	AAA.13100400.07	AAA.13100400.05
	3000 mm	6000 mm	AAA.13100600.02	AAA.13100600.07	AAA.13100600.05
+ kit de fixation		1 par 3 m		AAA.13010000.07	
Cache rail	1000 mm	2000 mm	AAA.12000200.02	AAA.12000200.07	AAA.12000200.05
	1500 mm	3000 mm	AAA.12000300.02	AAA.12000300.07	AAA.12000300.05
	2000 mm	4000 mm	AAA.12000400.02	AAA.12000400.07	AAA.12000400.05
	3000 mm	6000 mm	AAA.12000600.02	AAA.12000600.07	AAA.12000600.05
+ clips larges 1 par mètre de cache rail		100 mm 1000 mm		AAA.12020010.07 AAA.12020100.07	
Jeu d'embouts			AAA.92030000.02	AAA.92030000.07	AAA.92030000.05
Brosse d'étanchéité	1000 mm	2000 mm	AAA.12010200.02	AAA.12010200.07	
	1500 mm	3000 mm	AAA.12010300.02	AAA.12010300.07	
	2000 mm	4000 mm	AAA.12010400.02	AAA.12010400.07	
	3000 mm	6000 mm	AAA.12010600.02	AAA.12010600.07	
Profil de guidage inférieur	1000 mm	1000 mm	AAA.15000100.00		
	1250 mm	1250 mm	AAA.15000125.00		
	1500 mm	1500 mm	AAA.15000150.00		
	2000 mm	2000 mm	AAA.15000200.00		
	3000 mm	3000 mm	AAA.15000300.00		
	6000 mm	6000 mm	AAA.15000600.00		

Garniture

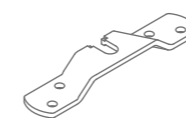

Suspension transversale	Largeur de porte min.	Largeur de porte min. ESSI	Référence
Avec 2 arrêts	352 mm	437 mm	AAA.20000000.00
Avec 2 softcloses	580 mm	664 mm	AAA.20020000.00

Garniture motorisée*

Fixation latérale avec moteur	Largeur de porte min.	Largeur de porte min. ESSI	Longueur	Référence
Garniture	A-slide	702 mm	794 mm	AAA.20030000.00
Courroie	Nombre min. de mètres de longueur de courroie = (4 x largeur de porte) + 200 mm		50 m	AK9.709.050
			20 m	AK9.709.020
			10 m	AK9.709.010
Télécommande	pour 1 canal			AM3.100.104.61
	pour 4 canaux			AM3.100.104.64

* voir p.68 pour plus d'information

Chaque garniture de porte est dotée de toutes les roulettes ou softcloses, suspensions, guides et arrêts nécessaires.

Dessins techniques

fixation murale 40 mm

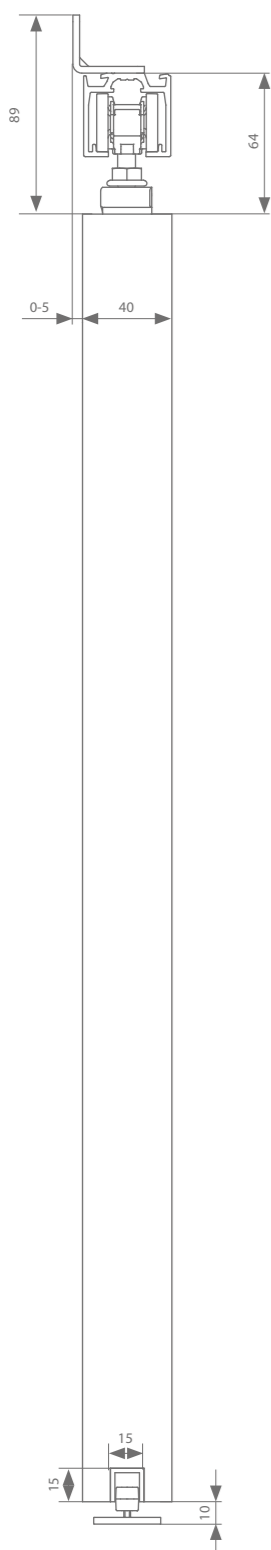

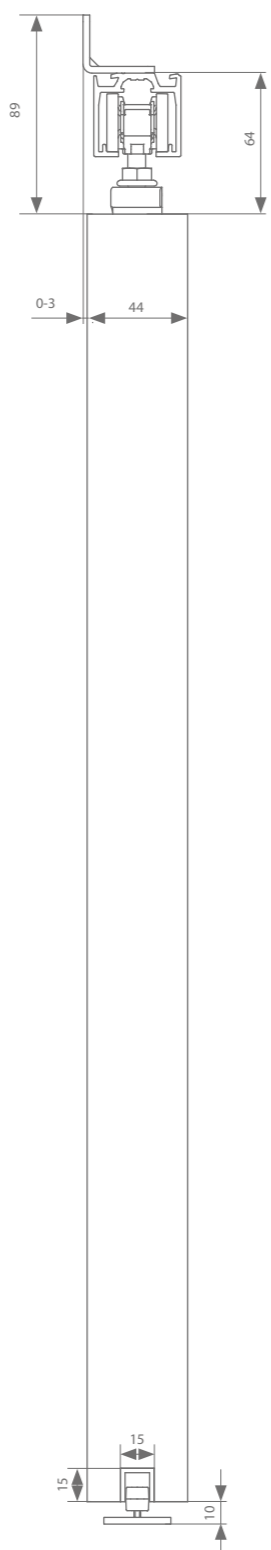

fixation murale 44 mm



Réglage de la hauteur: + - 4 mm

Profils

	Largeur de porte max.	Longueur			
Rail	1000 mm	2000 mm	AAA.11000200.02	AAA.11000200.07	AAA.11000200.05
	1500 mm	3000 mm	AAA.11000300.02	AAA.11000300.07	AAA.11000300.05
	2000 mm	4000 mm	AAA.11000400.02	AAA.11000400.07	AAA.11000400.05
	3000 mm	6000 mm	AAA.11000600.02	AAA.11000600.07	AAA.11000600.05
Module ESSI®(option)		100 mm	AAA.11010010.02	AAA.11010010.07	AAA.11010010.05
Support mural	chaque 500 mm nécessaire		AAA.01000000.01		
Profil de guidage inférieur	1000 mm	1000 mm	AAA.15000100.00		
	1250 mm	1250 mm	AAA.15000125.00		
	1500 mm	1500 mm	AAA.15000150.00		
	2000 mm	2000 mm	AAA.15000200.00		
	3000 mm	3000 mm	AAA.15000300.00		
	6000 mm	6000 mm	AAA.15000600.00		

Garniture

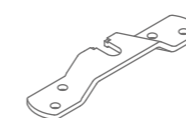

Suspension transversale	Largeur de porte min.	Largeur de porte min. ESSI	Référence
Avec 2 arrêts	352 mm	437 mm	AAA.20000000.00
Avec 2 softcloses	580 mm	664 mm	AAA.20020000.00

Garniture motorisée*

Fixation latérale avec moteur	Largeur de porte min.	Largeur de porte min. ESSI	Longueur	Référence
Garniture	A-slide	702 mm	794 mm	AAA.20030000.00
Courroie	Nombre min. de mètres de longueur de courroie = (4 x largeur de porte) + 200 mm		50 m	AK9.709.050
			20 m	AK9.709.020
			10 m	AK9.709.010
Télécommande	pour 1 canal			AM3.100.104.61
	pour 4 canaux			AM3.100.104.64

* voir p.68 pour plus d'information

Chaque garniture de porte est dotée de toutes les roulettes ou softcloses, suspensions, guides et arrêts nécessaires.

Kits complets

	Largeur de porte max.	Longueur	
Avec 2 arrêts	1000 mm	2000 mm	AAA.31000200.02
Avec 2 softcloses	1000 mm	2000 mm	AAA.31002200.02

Dessins techniques

fixation murale 50 mm

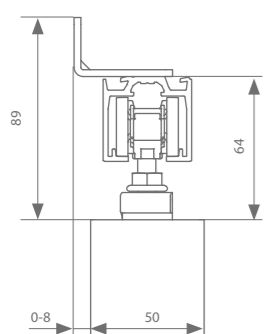

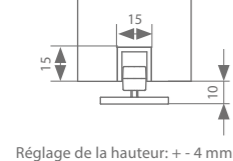
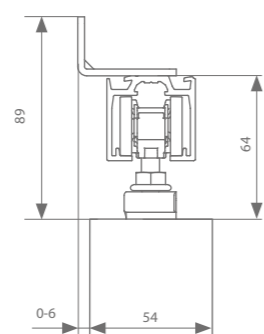

fixation murale 54 mm



Réglage de la hauteur: + - 4 mm

Profils

	Largeur de porte max.	Longueur			
Rail	1000 mm	2000 mm	AAA.11000200.02	AAA.11000200.07	AAA.11000200.05
	1500 mm	3000 mm	AAA.11000300.02	AAA.11000300.07	AAA.11000300.05
	2000 mm	4000 mm	AAA.11000400.02	AAA.11000400.07	AAA.11000400.05
	3000 mm	6000 mm	AAA.11000600.02	AAA.11000600.07	AAA.11000600.05
Module ESSI® (option)		100 mm	AAA.11010010.02	AAA.11010010.07	AAA.11010010.05
Support mural	chaque 500 mm nécessaire		AAA.01100000.01		
Profil de guidage inférieur	1000 mm	1000 mm	AAA.15000100.00		
	1250 mm	1250 mm	AAA.15000125.00		
	1500 mm	1500 mm	AAA.15000150.00		
	2000 mm	2000 mm	AAA.15000200.00		
	3000 mm	3000 mm	AAA.15000300.00		
	6000 mm	6000 mm	AAA.15000600.00		

Garniture

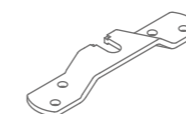

	Suspension transversale	Largeur de porte min.	Largeur de porte min. ESSI	Référence
	Avec 2 arrêts	352 mm	437 mm	AAA.20000000.00
	Avec 2 softcloses	580 mm	664 mm	AAA.20020000.00

Garniture motorisée*

	Fixation latérale avec moteur	Largeur de porte min.	Largeur de porte min. ESSI	Longueur	Référence
Garniture	A-slide	702 mm	794 mm		AAA.20030000.00
Courroie	Nombre min. de mètres de longueur de courroie = (4 x largeur de porte) + 200 mm			50 m	AK9.709.050
				20 m	AK9.709.020
				10 m	AK9.709.010
Télécommande	pour 1 canal				AM3.100.104.61
	pour 4 canaux				AM3.100.104.64

* voir p.68 pour plus d'information

Chaque garniture de porte est dotée de toutes les roulettes ou softcloses, suspensions, guides et arrêts nécessaires.

Dessins techniques

fixation murale 40 mm

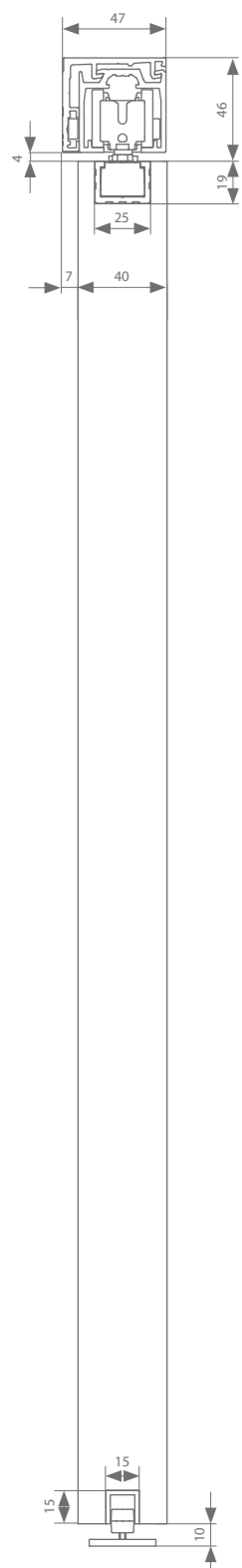

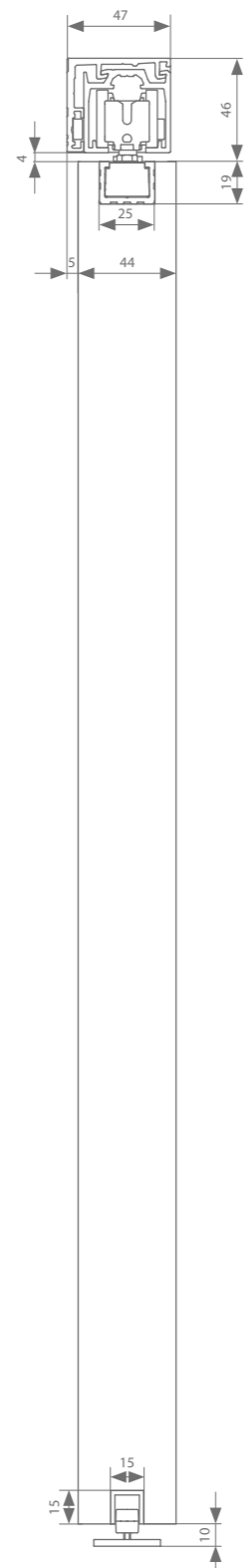

fixation murale 44 mm



Réglage de la hauteur: + 0/- 5 mm

configurez votre kit 

Profils

	Largeur de porte max.	Longueur			
Rail	1000 mm	2000 mm	AAA.11000200.02	AAA.11000200.07	AAA.11000200.05
	1500 mm	3000 mm	AAA.11000300.02	AAA.11000300.07	AAA.11000300.05
	2000 mm	4000 mm	AAA.11000400.02	AAA.11000400.07	AAA.11000400.05
	3000 mm	6000 mm	AAA.11000600.02	AAA.11000600.07	AAA.11000600.05
Module ESSI® (option)		100 mm	AAA.11010010.02	AAA.11010010.07	AAA.11010010.05
Profil mural	1000 mm	2000 mm	AAA.13000200.02	AAA.13000200.07	AAA.13000200.05
	1500 mm	3000 mm	AAA.13000300.02	AAA.13000300.07	AAA.13000300.05
	2000 mm	4000 mm	AAA.13000400.02	AAA.13000400.07	AAA.13000400.05
	3000 mm	6000 mm	AAA.13000600.02	AAA.13000600.07	AAA.13000600.05
+ kit de fixation		1 par 3 m		AAA.13010000.07	
Jeu d'embouts			AAA.93000000.02	AAA.93000000.07	AAA.93000000.05
Profil Compact encastré sur la champ haut de la porte (optionnel)		248 mm*	AAA.14000025.00 (2 x)		
	1000 mm	1000 mm	AAA.14000100.00		
	1250 mm	1250 mm	AAA.14000125.00		
	1500 mm	1500 mm	AAA.14000150.00		
	2000 mm	2000 mm	AAA.14000200.00		
	3000 mm	3000 mm	AAA.14000300.00		
	6000 mm	6000 mm	AAA.14000600.00		
Embout pour profil Compact (optionnel)			AAA.94000000.02	AAA.94000000.07	AAA.94000000.05
Profil de guidage inférieur	1000 mm	1000 mm	AAA.15000100.00		
	1250 mm	1250 mm	AAA.15000125.00		
	1500 mm	1500 mm	AAA.15000150.00		
	2000 mm	2000 mm	AAA.15000200.00		
	3000 mm	3000 mm	AAA.15000300.00		
	6000 mm	6000 mm	AAA.15000600.00		

* ne peut être combiné avec ESSI

Garniture

	Suspension compacte	Largeur de porte min.	Largeur de porte min. ESSI	Référence
	Avec 2 arrêts	357 mm	443 mm	AAA.20100000.00
	Avec 2 softcloses	590 mm	664 mm	AAA.20120000.00
	Avec 2 arrêts	357 mm	443 mm	AAA.20200000.00
	Avec 2 softcloses	590 mm	664 mm	AAA.20220000.00

Chaque garniture de porte est dotée de toutes les roulettes ou softcloses, suspensions, guides et arrêts nécessaires.

Kits complets

	Largeur de porte max.	Longueur			
Avec 2 arrêts	1000 mm	2000 mm	AAA.33000200.02	AAA.33000200.07	AAA.33000200.05
Avec 2 softcloses	1000 mm	2000 mm	AAA.33002200.02	AAA.33002200.07	AAA.33002200.05

Dessins techniques

fixation murale 40 mm

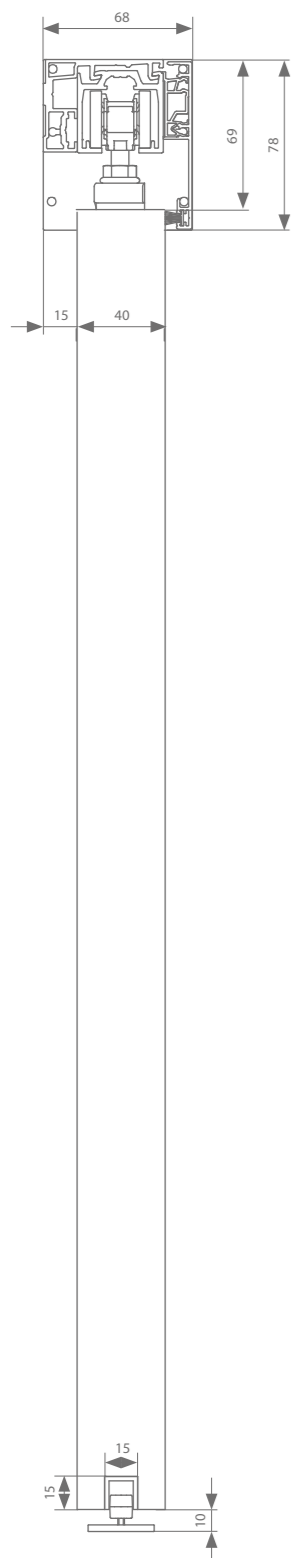

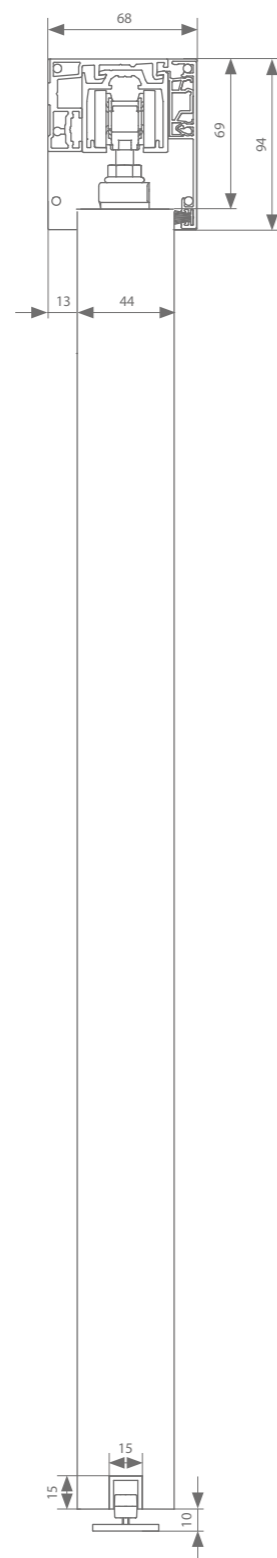

fixation murale 44 mm



Réglage de la hauteur: + - 4 mm

configurez votre kit 

Profils

	Largeur de porte max.	Longueur			
Rail	1000 mm	2000 mm	AAA.11000200.02	AAA.11000200.07	AAA.11000200.05
	1500 mm	3000 mm	AAA.11000300.02	AAA.11000300.07	AAA.11000300.05
	2000 mm	4000 mm	AAA.11000400.02	AAA.11000400.07	AAA.11000400.05
	3000 mm	6000 mm	AAA.11000600.02	AAA.11000600.07	AAA.11000600.05
Module ESSI® (option)		100 mm	AAA.11010010.02	AAA.11010010.07	AAA.11010010.05
Profil mural	1000 mm	2000 mm	AAA.13100200.02	AAA.13100200.07	AAA.13100200.05
	1500 mm	3000 mm	AAA.13100300.02	AAA.13100300.07	AAA.13100300.05
	2000 mm	4000 mm	AAA.13100400.02	AAA.13100400.07	AAA.13100400.05
	3000 mm	6000 mm	AAA.13100600.02	AAA.13100600.07	AAA.13100600.05
+ kit de fixation		1 par 3 m		AAA.13010000.07	
Cache rail	1000 mm	2000 mm	AAA.12000200.02	AAA.12000200.07	AAA.12000200.05
	1500 mm	3000 mm	AAA.12000300.02	AAA.12000300.07	AAA.12000300.05
	2000 mm	4000 mm	AAA.12000400.02	AAA.12000400.07	AAA.12000400.05
	3000 mm	6000 mm	AAA.12000600.02	AAA.12000600.07	AAA.12000600.05
+ clips étroits 1 par mètre de cache rail		100 mm		AAA.12010010.07	
Jeu d'embouts			AAA.92010000.02	AAA.92010000.07	AAA.92010000.05
Brosse d'étanchéité	1000 mm	2000 mm	AAA.12010200.02	AAA.12010200.07	
	1500 mm	3000 mm	AAA.12010300.02	AAA.12010300.07	
	2000 mm	4000 mm	AAA.12010400.02	AAA.12010400.07	
	3000 mm	6000 mm	AAA.12010600.02	AAA.12010600.07	
Profil de guidage inférieur	1000 mm	1000 mm	AAA.15000100.00		
	1250 mm	1250 mm	AAA.15000125.00		
	1500 mm	1500 mm	AAA.15000150.00		
	2000 mm	2000 mm	AAA.15000200.00		
	3000 mm	3000 mm	AAA.15000300.00		
	6000 mm	6000 mm	AAA.15000600.00		

Garniture

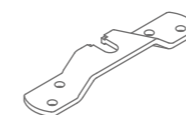



Suspension transversale	Largeur de porte min.	Largeur de porte min. ESSI	Référence
Avec 2 arrêts	352 mm	437 mm	AAA.20000000.00
Avec 2 softcloses	580 mm	664 mm	AAA.20020000.00

Garniture motorisée*

Fixation latérale avec moteur	Largeur de porte min.	Largeur de porte min. ESSI	Longueur	Référence	
Garniture	A-slide**	702 mm	794 mm	AAA.20030000.00	
Courroie	Nombre min. de mètres de longueur de courroie = (4 x largeur de porte) + 200 mm			50 m	AK9.709.050
				20 m	AK9.709.020
				10 m	AK9.709.010
Télécommande	pour 1 canal			AM3.100.104.61	
	pour 4 canaux			AM3.100.104.64	

Chaque garniture de porte est dotée de toutes les roulettes ou softcloses, suspensions, guides et arrêts nécessaires.

Kits complets

	Largeur de porte max.	Longueur			
Avec 2 arrêts	1000 mm	2000 mm	AAA.32010200.02	AAA.32010200.07	AAA.32010200.05
Avec 2 softcloses	1000 mm	2000 mm	AAA.32012200.02	AAA.32012200.07	AAA.32012200.05

* voir p.68 pour plus d'information

** Pour les embouts et les clips assortis, voir p.17.

Dessins techniques

fixation murale 40 mm

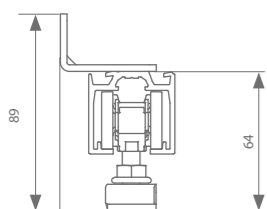

fixation murale 44 mm

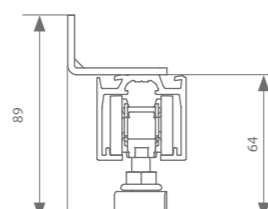

0-13

40

0-11

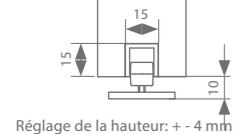

44

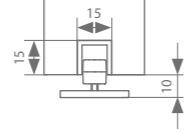

Réglage de la hauteur: + - 4 mm



Profils

	Largeur de porte max.	Longueur			
Rail	1000 mm	2000 mm	AAA.11000200.02	AAA.11000200.07	AAA.11000200.05
	1500 mm	3000 mm	AAA.11000300.02	AAA.11000300.07	AAA.11000300.05
	2000 mm	4000 mm	AAA.11000400.02	AAA.11000400.07	AAA.11000400.05
	3000 mm	6000 mm	AAA.11000600.02	AAA.11000600.07	AAA.11000600.05
Module ESSI®(option)		100 mm	AAA.11010010.02	AAA.11010010.07	AAA.11010010.05
Support mural	chaque 500 mm nécessaire		AAA.01100000.01		
Profil de guidage inférieur	1000 mm	1000 mm	AAA.15000100.00		
	1250 mm	1250 mm	AAA.15000125.00		
	1500 mm	1500 mm	AAA.15000150.00		
	2000 mm	2000 mm	AAA.15000200.00		
	3000 mm	3000 mm	AAA.15000300.00		
	6000 mm	6000 mm	AAA.15000600.00		

Garniture

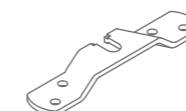

Suspension transversale	Largeur de porte min.	Largeur de porte min. ESSI	Référence
Avec 2 arrêts	352 mm	437 mm	AAA.20000000.00
Avec 2 softcloses	580 mm	664 mm	AAA.20020000.00

Garniture motorisée*

Fixation latérale avec moteur		Largeur de porte min.	Largeur de porte min. ESSI	Longueur	Référence
Garniture	A-slide	702 mm	794 mm		AAA.20030000.00
Courroie	Nombre min. de mètres de longueur de courroie = (4 x largeur de porte) + 200 mm			50 m	AK9.709.050
				20 m	AK9.709.020
				10 m	AK9.709.010
Télécommande	pour 1 canal				AM3.100.104.61
	pour 4 canaux				AM3.100.104.64

* voir p.68 pour plus d'information

Chaque garniture de porte est dotée de toutes les roulettes ou softcloses, suspensions, guides et arrêts nécessaires.

Dessins techniques

fixation murale 40 mm

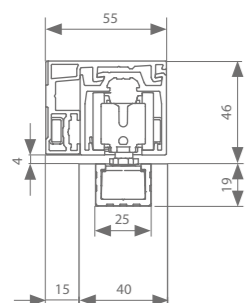

fixation murale 44 mm

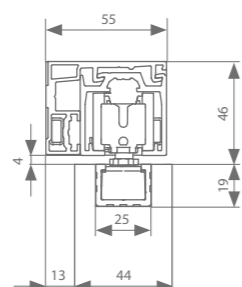

Réglage de la hauteur: + 0/- 5 mm

Profils

	Largeur de porte max.	Longueur			
Rail	1000 mm	2000 mm	AAA.11000200.02	AAA.11000200.07	AAA.11000200.05
	1500 mm	3000 mm	AAA.11000300.02	AAA.11000300.07	AAA.11000300.05
	2000 mm	4000 mm	AAA.11000400.02	AAA.11000400.07	AAA.11000400.05
	3000 mm	6000 mm	AAA.11000600.02	AAA.11000600.07	AAA.11000600.05
Module ESSI®(option)		100 mm	AAA.11010010.02	AAA.11010010.07	AAA.11010010.05
Profil mural	1000 mm	2000 mm	AAA.13100200.02	AAA.13100200.07	AAA.13100200.05
	1500 mm	3000 mm	AAA.13100300.02	AAA.13100300.07	AAA.13100300.05
	2000 mm	4000 mm	AAA.13100400.02	AAA.13100400.07	AAA.13100400.05
	3000 mm	6000 mm	AAA.13100600.02	AAA.13100600.07	AAA.13100600.05
+ kit de fixation		1 par 3 m		AAA.13010000.07	
Jeu d'embouts			AAA.93100000.02	AAA.93100000.07	AAA.93100000.05
Profil Compact encastré sur la champ haut de la porte (optionnel)		248 mm*	AAA.1400025.00 (2 x)		
	1000 mm	1000 mm	AAA.14000100.00		
	1250 mm	1250 mm	AAA.14000125.00		
	1500 mm	1500 mm	AAA.14000150.00		
	2000 mm	2000 mm	AAA.14000200.00		
	3000 mm	3000 mm	AAA.14000300.00		
Embout pour profil Compact (optionnel)			AAA.94000000.02	AAA.94000000.07	AAA.94000000.05
	1000 mm	1000 mm	AAA.15000100.00		
Profil de guidage inférieur	1250 mm	1250 mm	AAA.15000125.00		
	1500 mm	1500 mm	AAA.15000150.00		
	2000 mm	2000 mm	AAA.15000200.00		
	3000 mm	3000 mm	AAA.15000300.00		
	6000 mm	6000 mm	AAA.15000600.00		

* ne peut être combiné avec ESSI

Garniture

	Suspension compacte	Largeur de porte min.	Largeur de porte min. ESSI	Référence
	Avec 2 arrêts	357 mm	443 mm	AAA.20100000.00
	Avec 2 softcloses	590 mm	664 mm	AAA.20120000.00
	Avec 2 arrêts	357 mm	443 mm	AAA.20200000.00
	Avec 2 softcloses	590 mm	664 mm	AAA.20220000.00

Chaque garniture de porte est dotée de toutes les roulettes ou softcloses, suspensions, guides et arrêts nécessaires.

Kits complets

	Largeur de porte max.	Longueur			
Avec 2 arrêts	1000 mm	2000 mm	AAA.33100200.02	AAA.33100200.07	AAA.33100200.05
Avec 2 softcloses	1000 mm	2000 mm	AAA.33102200.02	AAA.33102200.07	AAA.33102200.05



argenta **XPERTA AUTOCLOSE**

Quels sont les avantages ?

- Une fermeture en douceur grâce au dispositif autofreinant et au softclose
- Un système toujours dissimulé derrière la port

Caractéristiques

- Convient pour une fixation murale ou au plafond
- Espace minimum nécessaire de 13 mm entre la porte et le mur
- Largeur maximale de la porte = hauteur de la porte – 850 mm

Info

Le set autoclose **AK0.192** peut est combiné avec la garniture suivante :

Garniture	Référence
Standard fix avec 2 softcloses	AAA.20020000.00



Xperta 100 kg FIXATION AU PLAFOND

Xperta invisible est la solution pour les installations sur toute la hauteur de la pièce où le profil est parfaitement dissimulé dans un faux plafond. Le profile peut être fini avec une faux-plafond en standard ou, grâce au cache rail optionnel, peut également être combiné avec des plafonds techniques et des plafonds tendus. La suspension compacte réduit l'espace entre la porte et le plafond à un minimum de 4 mm pour une finition extrêmement épurée.

LONGUEUR DU PROFIL

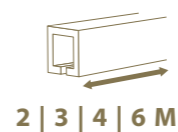

2 | 3 | 4 | 6 M

MONTAGE



POIDS DE PORTE

MAX.
100
KG



aluminium anodisé
gris

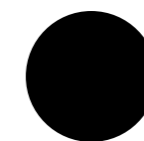

aluminium anodisé
noir



laque mate blanche
RAL 9016

Dessins techniques

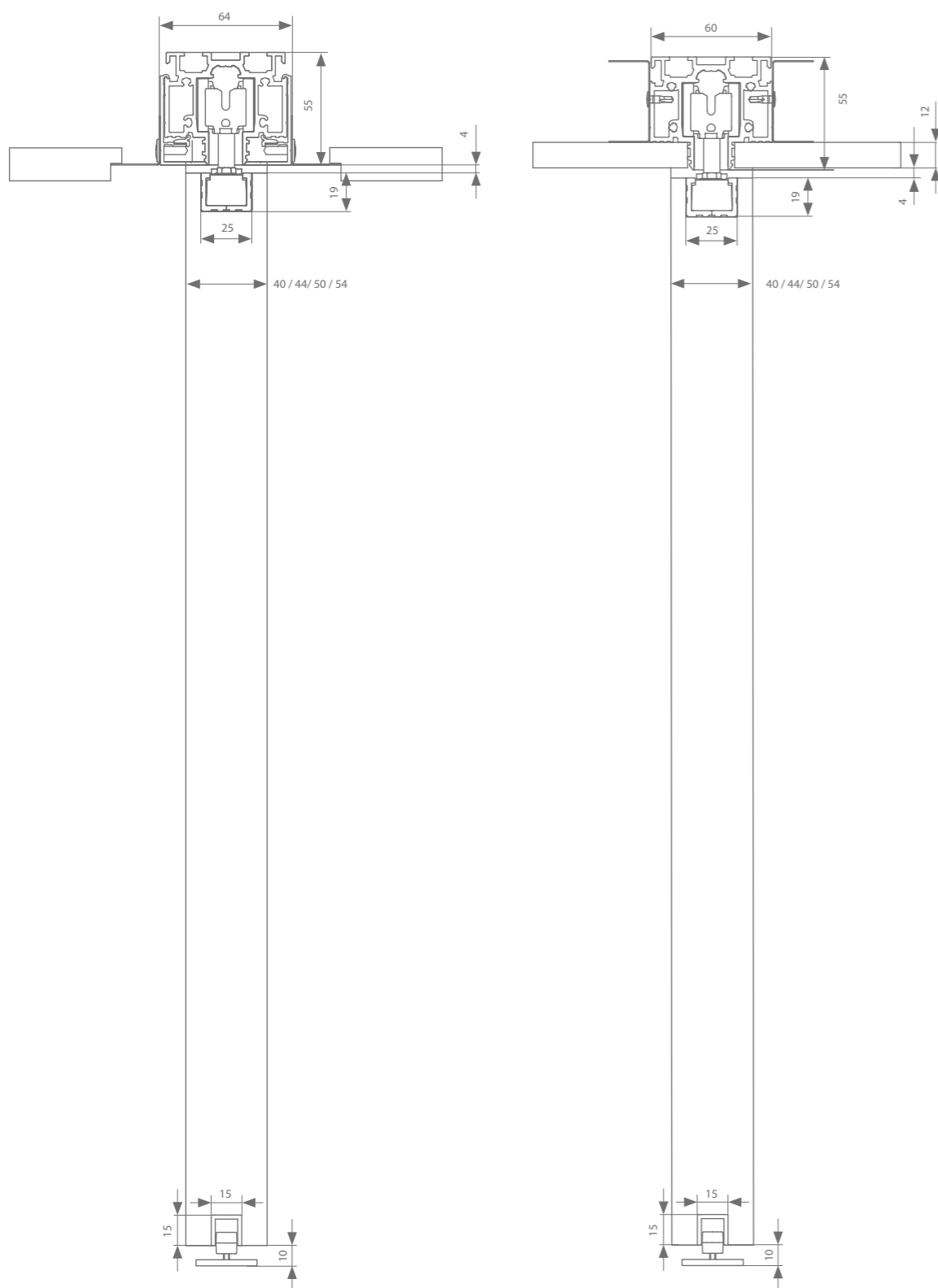

Pour plafond technique (1+2)

Pour faux-plafond (1)



Réglage de la hauteur: +0 / - 5 mm

Profils

	Largeur de porte max.	Longueur			
Rail (1)	1000 mm	2000 mm	AAA.11100200.02	AAA.11100200.07	AAA.11100200.05
	1500 mm	3000 mm	AAA.11100300.02	AAA.11100300.07	AAA.11100300.05
	2000 mm	4000 mm	AAA.11100400.02	AAA.11100400.07	AAA.11100400.05
	3000 mm	6000 mm	AAA.11100600.02	AAA.11100600.07	AAA.11100600.05
Module ESSI®(option)		100 mm	AAA.11110010.02	AAA.11110010.07	AAA.11110010.05
2 x cache rail supplémentaire pour les plafonds techniques (2)	1000 mm	2000 mm			AAA.11120200.05
	1500 mm	3000 mm			AAA.11120300.05
	2000 mm	4000 mm			AAA.11120400.05
	3000 mm	6000 mm			AAA.11120600.05
+ 2 x pour ESSI				AAA.11113010.05	
Profil Compact encastré sur la champ haut de la porte (optionnel)	1000 mm	1000 mm	AAA.14000100.00		
	1250 mm	1250 mm	AAA.14000125.00		
	1500 mm	1500 mm	AAA.14000150.00		
	2000 mm	2000 mm	AAA.14000200.00		
	3000 mm	3000 mm	AAA.14000300.00		
	6000 mm	6000 mm	AAA.14000600.00		
Embout pour profil Compact (optionnel)			AAA.94000000.02	AAA.94000000.07	AAA.94000000.05
Profil de guidage inférieur	1000 mm	1000 mm	AAA.15000100.00		
	1250 mm	1250 mm	AAA.15000125.00		
	1500 mm	1500 mm	AAA.15000150.00		
	2000 mm	2000 mm	AAA.15000200.00		
	3000 mm	3000 mm	AAA.15000300.00		
	6000 mm	6000 mm	AAA.15000600.00		

Garniture

	Suspension compacte	Largeur de porte min.	Largeur de porte min. ESSI	Référence
	Avec 2 arrêts	357 mm	443 mm	AAA.20100000.00
	Avec 2 softcloses	590 mm	664 mm	AAA.20120000.00
	Avec 2 arrêts	357 mm	443 mm	AAA.20200000.00
	Avec 2 softcloses	590 mm	664 mm	AAA.20220000.00

Chaque garniture de porte est dotée de toutes les roulettes ou softcloses, suspensions, guides et arrêts nécessaires.



Xperta 100 kg **SYMÉTRIQUE**

Dans une disposition symétrique, les deux portes sont reliées par une courroie dentée renforcée qui coordonne le mouvement simultané. Dans tous les cas, la facilité d'utilisation est assurée : vous pouvez ouvrir et fermer les deux panneaux de porte avec un seul doigt ! Cette disposition symétrique permet également un montage au plafond ou au mur.

LONGUEUR DU PROFIL

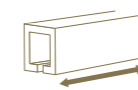

2 | 3 | 4 | 6 M

MONTAGE



ÉPAISSEUR DE PORTE

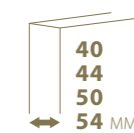

40
44
50
54 MM

POIDS DE PORTE



MAX.
100
KG



aluminium anodisé

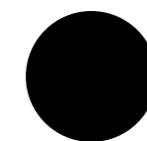

laque texturée noire
RAL 9005



laque texturée blanche
RAL 9016

Dessins techniques

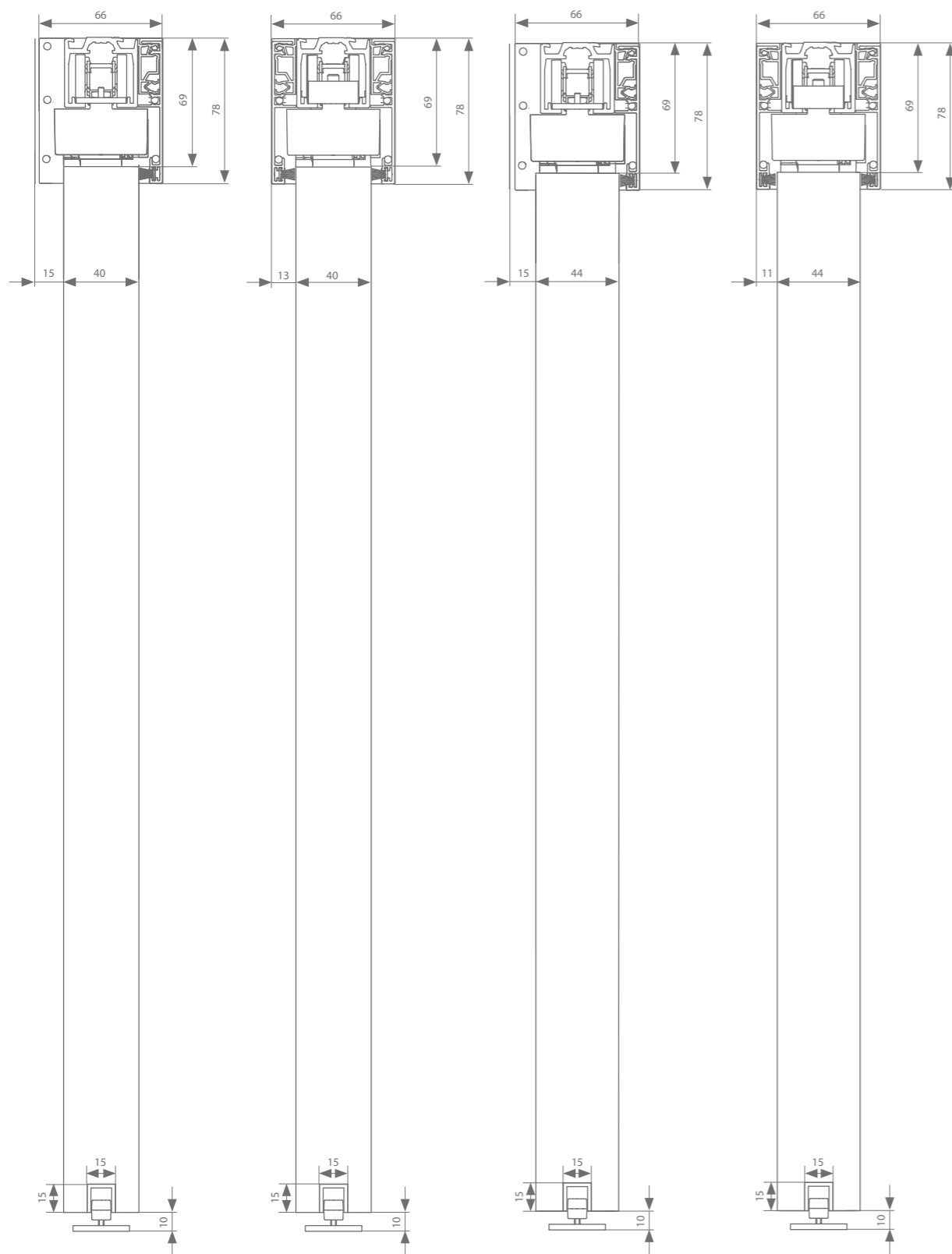

fixation au plafond 40 mm

fixation au plafond 44 mm



Réglage de la hauteur: + - 4 mm

Profils

	Largeur de porte max.	Longueur			
Rail	500 mm	2000 mm	AAA.11000200.02	AAA.11000200.07	AAA.11000200.05
	750 mm	3000 mm	AAA.11000300.02	AAA.11000300.07	AAA.11000300.05
	1000 mm	4000 mm	AAA.11000400.02	AAA.11000400.07	AAA.11000400.05
	1500 mm	6000 mm	AAA.11000600.02	AAA.11000600.07	AAA.11000600.05
Module ESSI®(option)		100 mm	AAA.11010010.02	AAA.11010010.07	AAA.11010010.05
Cache rail	500 mm	2000 mm	AAA.12000200.02	AAA.12000200.07	AAA.12000200.05
	750 mm	3000 mm	AAA.12000300.02	AAA.12000300.07	AAA.12000300.05
	1000 mm	4000 mm	AAA.12000400.02	AAA.12000400.07	AAA.12000400.05
	1500 mm	6000 mm	AAA.12000600.02	AAA.12000600.07	AAA.12000600.05
+ clips étroits 1 par mètre de cache rail		100 mm		AAA.12010010.07	
Jeu d'embouts			AAA.92020000.02	AAA.92020000.07	AAA.92020000.05
Brosse d'étanchéité	500 mm	2000 mm	AAA.12010200.02	AAA.12010200.07	
	750 mm	3000 mm	AAA.12010300.02	AAA.12010300.07	
	1000 mm	4000 mm	AAA.12010400.02	AAA.12010400.07	
	1500 mm	6000 mm	AAA.12010600.02	AAA.12010600.07	
Profil de guidage inférieur	1000 mm	1000 mm	AAA.15000100.00		
	1250 mm	1250 mm	AAA.15000125.00		
	1500 mm	1500 mm	AAA.15000150.00		
	2000 mm	2000 mm	AAA.15000200.00		
	3000 mm	3000 mm	AAA.15000300.00		
	6000 mm	6000 mm	AAA.15000600.00		

Garniture

Suspension transversale	Largeur de porte min.	Largeur de porte min. ESSI	Longueur	Référence
Symétrique	427 mm	518 mm		AAA.20001000.00
Courroie	Nombre min. de mètres de longueur de courroie = (8 x largeur de porte) + 200 mm		50 m	AK9.709.050
			20 m	AK9.709.020
			10 m	AK9.709.010

Garniture motorisée*

Fixation latérale avec moteur		Largeur de porte min.	Largeur de porte min. ESSI	Longueur	Référence
Garniture	A-slide** (max. 60 kg par porte)	542 mm	592 mm		AAA.20031000.00
Courroie	Nombre min. de mètres de longueur de courroie = (8 x largeur de porte) + 200 mm			50 m	AK9.709.050
				20 m	AK9.709.020
				10 m	AK9.709.010
Télécommande	pour 1 canal				AM3.100.104.61
	pour 4 canaux				AM3.100.104.64

* voir p.68 pour plus d'information

** Pour les embouts et les clips assortis, voir p.41.

Chaque garniture de porte est dotée de toutes les roulettes ou softcloses, suspensions, guides et arrêts nécessaires.

Dessins techniques

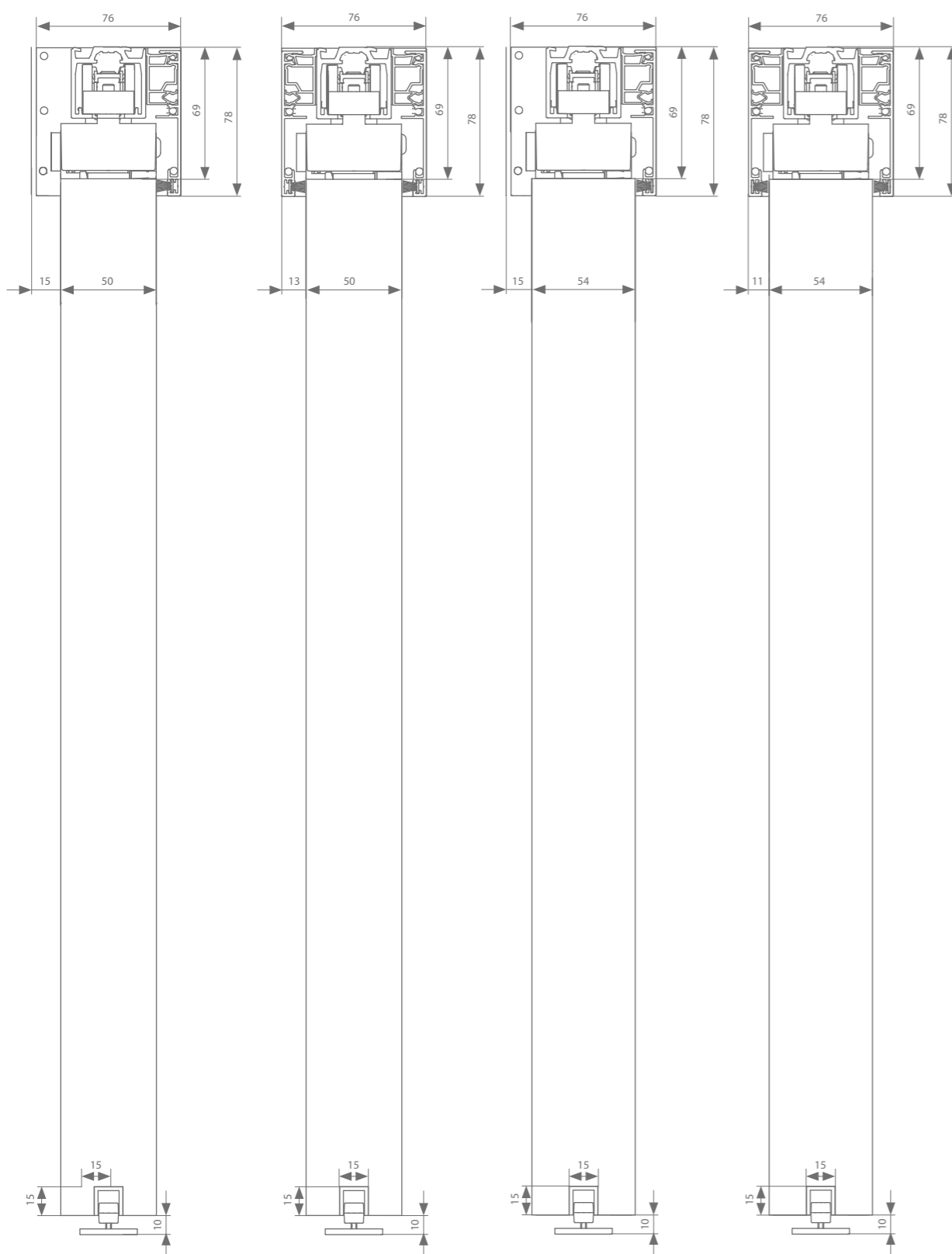

fixation au plafond 50 mm

fixation au plafond 54 mm



Réglage de la hauteur: + - 4 mm

Profils

	Largeur de porte max.	Longueur			
Rail	500 mm	2000 mm	AAA.11000200.02	AAA.11000200.07	AAA.11000200.05
	750 mm	3000 mm	AAA.11000300.02	AAA.11000300.07	AAA.11000300.05
	1000 mm	4000 mm	AAA.11000400.02	AAA.11000400.07	AAA.11000400.05
	1500 mm	6000 mm	AAA.11000600.02	AAA.11000600.07	AAA.11000600.05
Module ESSI®(option)		100 mm	AAA.11010010.02	AAA.11010010.07	AAA.11010010.05
Cache rail	500 mm	2000 mm	AAA.12000200.02	AAA.12000200.07	AAA.12000200.05
	750 mm	3000 mm	AAA.12000300.02	AAA.12000300.07	AAA.12000300.05
	1000 mm	4000 mm	AAA.12000400.02	AAA.12000400.07	AAA.12000400.05
	1500 mm	6000 mm	AAA.12000600.02	AAA.12000600.07	AAA.12000600.05
+ clips larges 1 par mètre de cache rail		100 mm 1000 mm		AAA.12020010.07 AAA.12020100.07	
Jeu d'embouts			AAA.92040000.02	AAA.92040000.07	AAA.92040000.05
Brosse d'étanchéité	500 mm	2000 mm	AAA.12010200.02	AAA.12010200.07	
	750 mm	3000 mm	AAA.12010300.02	AAA.12010300.07	
	1000 mm	4000 mm	AAA.12010400.02	AAA.12010400.07	
	1500 mm	6000 mm	AAA.12010600.02	AAA.12010600.07	
Profil de guidage inférieur	1000 mm	1000 mm	AAA.15000100.00		
	1250 mm	1250 mm	AAA.15000125.00		
	1500 mm	1500 mm	AAA.15000150.00		
	2000 mm	2000 mm	AAA.15000200.00		
	3000 mm 6000 mm	3000 mm 6000 mm	AAA.15000300.00 AAA.15000600.00		

Garniture

Suspension transversale	Largeur de porte min.	Largeur de porte min. ESSI	Longueur	Référence
Symétrique	427 mm	518 mm		AAA.20001000.00
Courroie			50 m	AK9.709.050
			20 m	AK9.709.020
			10 m	AK9.709.010

Garniture motorisée*

Fixation latérale avec moteur	Largeur de porte min.	Largeur de porte min. ESSI	Longueur	Référence
Garniture	A-slide (max. 60 kg par porte)	542 mm		AAA.20031000.00
Courroie			50 m	AK9.709.050
			20 m	AK9.709.020
			10 m	AK9.709.010
Télécommande	pour 1 canal			AM3.100.104.61
	pour 4 canaux			AM3.100.104.64

* voir p.68 pour plus d'information

Chaque garniture de porte est dotée de toutes les roulettes ou softcloses, suspensions, guides et arrêts nécessaires.

Dessins techniques

fixation murale 40 mm

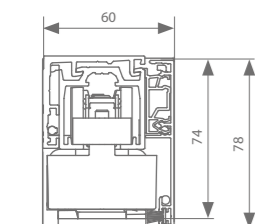

fixation murale 44 mm

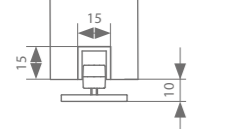
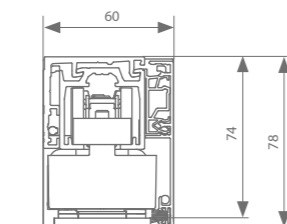

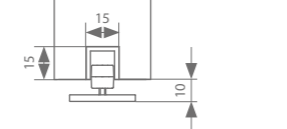

Réglage de la hauteur: + - 4 mm



Profils

configurez votre kit 

	Largeur de porte max.	Longueur			
Rail	500 mm	2000 mm	AAA.11000200.02	AAA.11000200.07	AAA.11000200.05
	750 mm	3000 mm	AAA.11000300.02	AAA.11000300.07	AAA.11000300.05
	1000 mm	4000 mm	AAA.11000400.02	AAA.11000400.07	AAA.11000400.05
	1500 mm	6000 mm	AAA.11000600.02	AAA.11000600.07	AAA.11000600.05
Module ESSI®(option)		100 mm	AAA.11010010.02	AAA.11010010.07	AAA.11010010.05
Profil mural	500 mm	2000 mm	AAA.13000200.02	AAA.13000200.07	AAA.13000200.05
	750 mm	3000 mm	AAA.13000300.02	AAA.13000300.07	AAA.13000300.05
	1000 mm	4000 mm	AAA.13000400.02	AAA.13000400.07	AAA.13000400.05
	1500 mm	6000 mm	AAA.13000600.02	AAA.13000600.07	AAA.13000600.05
+ kit de fixation	1 par 3 meter	100 mm		AAA.13010000.07	
Cache rail	500 mm	2000 mm	AAA.12000200.02	AAA.12000200.07	AAA.12000200.05
	750 mm	3000 mm	AAA.12000300.02	AAA.12000300.07	AAA.12000300.05
	1000 mm	4000 mm	AAA.12000400.02	AAA.12000400.07	AAA.12000400.05
	1500 mm	6000 mm	AAA.12000600.02	AAA.12000600.07	AAA.12000600.05
+ clips étroits 1 par mètre de cache rail		100 mm		AAA.12010010.07	
Jeu d'embouts			AAA.92000000.02	AAA.92000000.07	AAA.92000000.05
Brosse d'étanchéité	500 mm	2000 mm	AAA.12010200.02	AAA.12010200.07	
	750 mm	3000 mm	AAA.12010300.02	AAA.12010300.07	
	1000 mm	4000 mm	AAA.12010400.02	AAA.12010400.07	
	1500 mm	6000 mm	AAA.12010600.02	AAA.12010600.07	
Profil de guidage inférieur	1000 mm	1000 mm	AAA.15000100.00		
	1250 mm	1250 mm	AAA.15000125.00		
	1500 mm	1500 mm	AAA.15000150.00		
	2000 mm	2000 mm	AAA.15000200.00		
	3000 mm	3000 mm	AAA.15000300.00		
	6000 mm	6000 mm	AAA.15000600.00		

Garniture

Suspension transversale	Largeur de porte min.	Largeur de porte min. ESSI	Longueur	Référence
Symétrique	427 mm	518 mm		AAA.20001000.00
Courroie	Nombre min. de mètres de longueur de courroie = (8 x largeur de porte) + 200 mm		50 m	AK9.709.050
			20 m	AK9.709.020
			10 m	AK9.709.010

Garniture motorisée*

Fixation latérale avec moteur		Largeur de porte min.	Largeur de porte min. ESSI	Longueur	Référence
Garniture	A-slide** (max. 60 kg par porte)	542 mm	592 mm		AAA.20031000.00
Courroie	Nombre min. de mètres de longueur de courroie = (8 x largeur de porte) + 200 mm			50 m	AK9.709.050
				20 m	AK9.709.020
				10 m	AK9.709.010
Télécommande					AM3.100.104.61
					AM3.100.104.64

* voir p.68 pour plus d'information

Chaque garniture de porte est dotée de toutes les roulettes ou softcloses, suspensions, guides et arrêts nécessaires.

** Ne peut être combiné avec les cache rail et les embouts.

Dessins techniques

fixation murale 50 mm

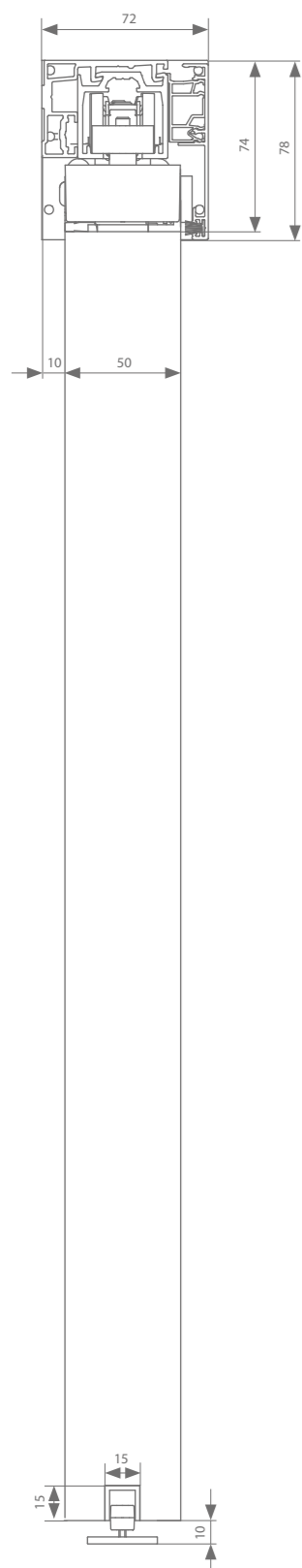

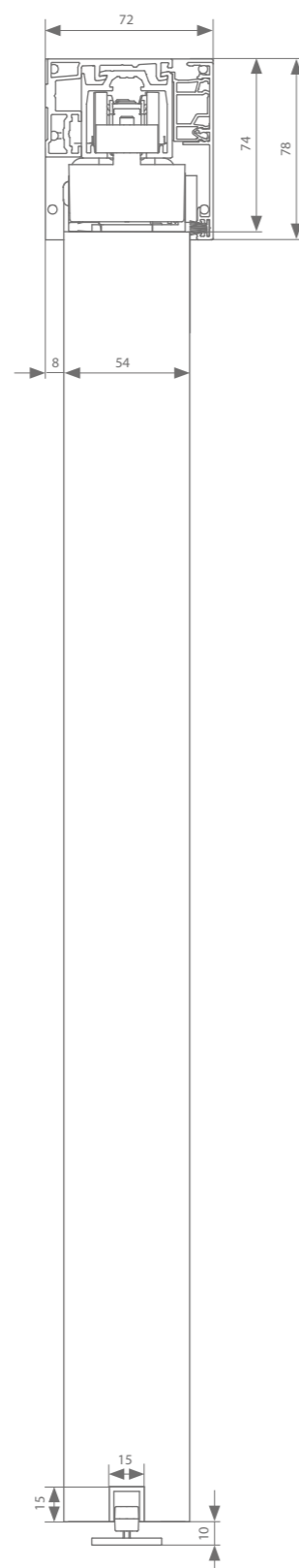

Réglage de la hauteur: + - 4 mm

fixation murale 54 mm



Profils

configurez votre kit 

	Largeur de porte max.	Longueur			
Rail	500 mm	2000 mm	AAA.11000200.02	AAA.11000200.07	AAA.11000200.05
	750 mm	3000 mm	AAA.11000300.02	AAA.11000300.07	AAA.11000300.05
	1000 mm	4000 mm	AAA.11000400.02	AAA.11000400.07	AAA.11000400.05
	1500 mm	6000 mm	AAA.11000600.02	AAA.11000600.07	AAA.11000600.05
Module ESSI®(option)		100 mm	AAA.11010010.02	AAA.11010010.07	AAA.11010010.05
Profil mural	500 mm	2000 mm	AAA.13100200.02	AAA.13100200.07	AAA.13100200.05
	750 mm	3000 mm	AAA.13100300.02	AAA.13100300.07	AAA.13100300.05
	1000 mm	4000 mm	AAA.13100400.02	AAA.13100400.07	AAA.13100400.05
	1500 mm	6000 mm	AAA.13100600.02	AAA.13100600.07	AAA.13100600.05
+ kit de fixation			AAA.13010000.07		
Cache rail	500 mm	2000 mm	AAA.12000200.02	AAA.12000200.07	AAA.12000200.05
	750 mm	3000 mm	AAA.12000300.02	AAA.12000300.07	AAA.12000300.05
	1000 mm	4000 mm	AAA.12000400.02	AAA.12000400.07	AAA.12000400.05
	1500 mm	6000 mm	AAA.12000600.02	AAA.12000600.07	AAA.12000600.05
+ clips larges 1 par mètre de cache rail		100 mm 1000 mm		AAA.12020010.07 AAA.12020100.07	
Jeu d'embouts			AAA.92030000.02	AAA.92030000.07	AAA.92030000.05
Brosse d'étanchéité	500 mm	2000 mm	AAA.12010200.02	AAA.12010200.07	
	750 mm	3000 mm	AAA.12010300.02	AAA.12010300.07	
	1000 mm	4000 mm	AAA.12010400.02	AAA.12010400.07	
	1500 mm	6000 mm	AAA.12010600.02	AAA.12010600.07	
Profil de guidage inférieur	1000 mm	1000 mm	AAA.15000100.00		
	1250 mm	1250 mm	AAA.15000125.00		
	1500 mm	1500 mm	AAA.15000150.00		
	2000 mm	2000 mm	AAA.15000200.00		
	3000 mm	3000 mm	AAA.15000300.00		
	6000 mm	6000 mm	AAA.15000600.00		

Garniture

Suspension transversale	Largeur de porte min.	Largeur de porte min. ESSI	Longueur	Référence
Symétrique	427 mm	518 mm		AAA.20001000.00
Courroie	Nombre min. de mètres de longueur de courroie = (8 x largeur de porte) + 200 mm		50 m	AK9.709.050
			20 m	AK9.709.020
			10 m	AK9.709.010

Garniture motorisée*

Fixation latérale avec moteur	Largeur de porte min.	Largeur de porte min. ESSI	Longueur	Référence
Garniture	A-slide (max. 60 kg par porte)	542 mm	592 mm	AAA.20031000.00
Courroie	Nombre min. de mètres de longueur de courroie = (8 x largeur de porte) + 200 mm		50 m	AK9.709.050
			20 m	AK9.709.020
			10 m	AK9.709.010
Télécommande	pour 1 canal			AM3.100.104.61
	pour 4 canaux			AM3.100.104.64

* voir p.68 pour plus d'information

Chaque garniture de porte est dotée de toutes les roulettes ou softcloses, suspensions, guides et arrêts nécessaires.

Dessins techniques

fixation murale 40 mm

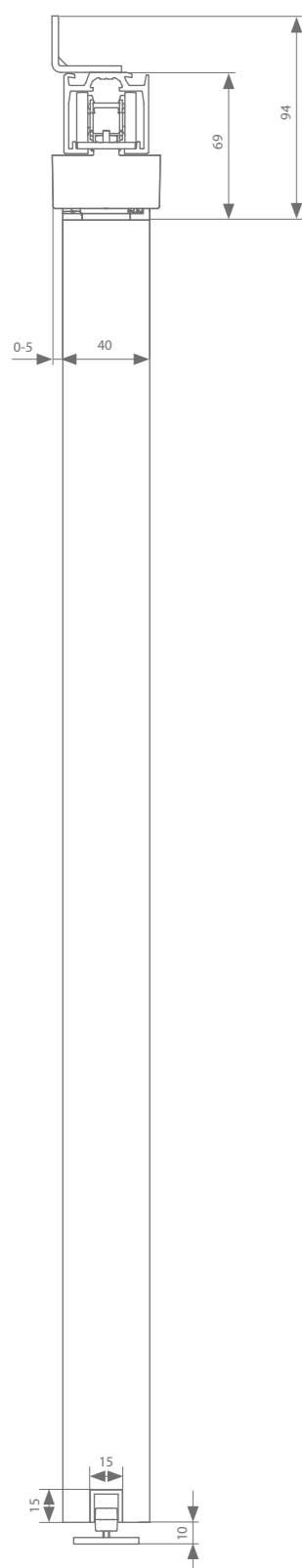

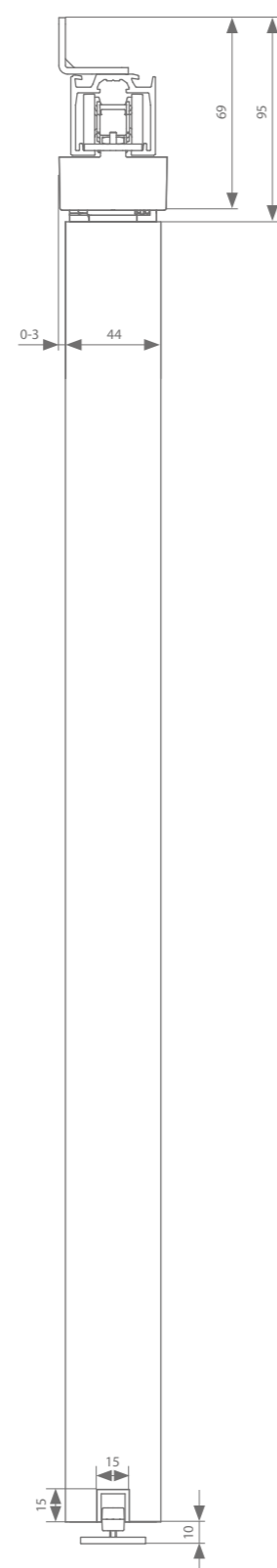

Réglage de la hauteur: + - 4 mm

fixation murale 44 mm



Profils

	Largeur de porte max.	Longueur			
Rail	500 mm	2000 mm	AAA.11000200.02	AAA.11000200.07	AAA.11000200.05
	750 mm	3000 mm	AAA.11000300.02	AAA.11000300.07	AAA.11000300.05
	1000 mm	4000 mm	AAA.11000400.02	AAA.11000400.07	AAA.11000400.05
	1500 mm	6000 mm	AAA.11000600.02	AAA.11000600.07	AAA.11000600.05
Module ESSI®(option)		100 mm	AAA.11010010.02	AAA.11010010.07	AAA.11010010.05
Support mural	chaque 500 mm nécessaire		AAA.01000000.01		
Profil de guidage inférieur	1000 mm	1000 mm	AAA.15000100.00		
	1250 mm	1250 mm	AAA.15000125.00		
	1500 mm	1500 mm	AAA.15000150.00		
	2000 mm	2000 mm	AAA.15000200.00		
	3000 mm	3000 mm	AAA.15000300.00		
	6000 mm	6000 mm	AAA.15000600.00		

Garniture

Suspension transversale	Largeur de porte min.	Largeur de porte min. ESSI	Longueur	Référence
Symétrique	427 mm	518 mm		AAA.20001000.00
Courroie	Nombre min. de mètres de longueur de courroie = (8 x largeur de porte) + 200 mm		50 m	AK9.709.050
			20 m	AK9.709.020
			10 m	AK9.709.010

Garniture motorisée*

Fixation latérale avec moteur		Largeur de porte min.	Largeur de porte min. ESSI	Longueur	Référence
Garniture	A-slide (max. 60 kg par porte)	542 mm	592 mm		AAA.20031000.00
Courroie	Nombre min. de mètres de longueur de courroie = (8 x largeur de porte) + 200 mm		50 m	AK9.709.050	
			20 m	AK9.709.020	
			10 m	AK9.709.010	
Télécommande	pour 1 canal				AM3.100.104.61
	pour 4 canaux				AM3.100.104.64

* voir p.68 pour plus d'information

Chaque garniture de porte est dotée de toutes les roulettes ou softcloses, suspensions, guides et arrêts nécessaires.

Dessins techniques

fixation murale 50 mm

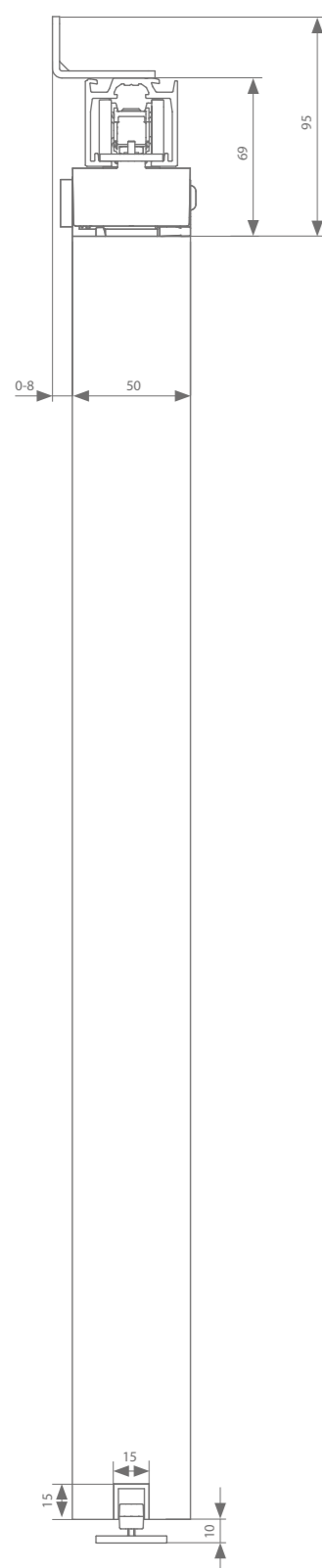

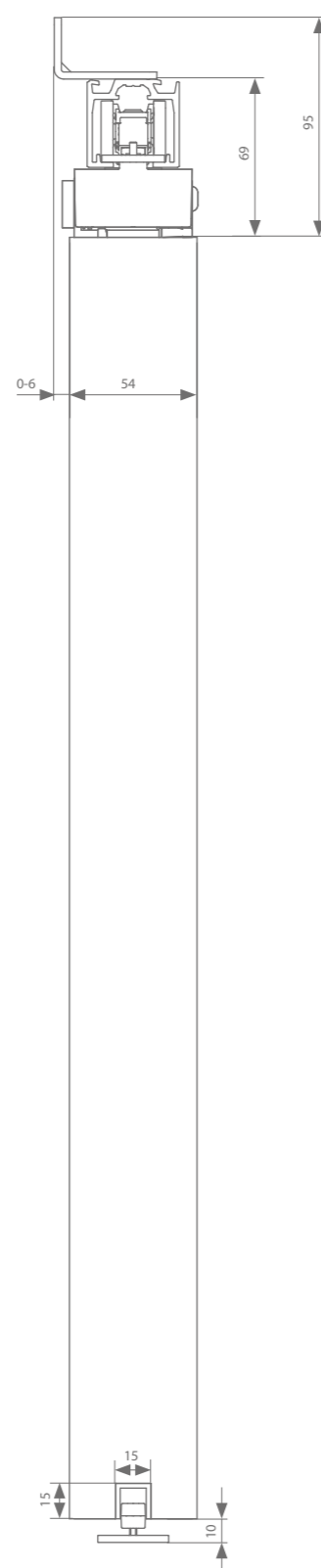

fixation murale 54 mm



Réglage de la hauteur: + - 4 mm

Profils

	Largeur de porte max.	Longueur			
Rail	500 mm	2000 mm	AAA.11000200.02	AAA.11000200.07	AAA.11000200.05
	750 mm	3000 mm	AAA.11000300.02	AAA.11000300.07	AAA.11000300.05
	1000 mm	4000 mm	AAA.11000400.02	AAA.11000400.07	AAA.11000400.05
	1500 mm	6000 mm	AAA.11000600.02	AAA.11000600.07	AAA.11000600.05
Module ESSI®(option)		100 mm	AAA.11010010.02	AAA.11010010.07	AAA.11010010.05
Support mural	chaque 500 mm nécessaire		AAA.01100000.01		
Profil de guidage inférieur	1000 mm	1000 mm	AAA.15000100.00		
	1250 mm	1250 mm	AAA.15000125.00		
	1500 mm	1500 mm	AAA.15000150.00		
	2000 mm	2000 mm	AAA.15000200.00		
	3000 mm	3000 mm	AAA.15000300.00		
	6000 mm	6000 mm	AAA.15000600.00		

Garniture

Suspension transversale	Largeur de porte min.	Largeur de porte min. ESSI	Longueur	Référence
Symétrique	427 mm	518 mm		AAA.20001000.00
Courroie	Nombre min. de mètres de longueur de courroie = (8 x largeur de porte) + 200 mm		50 m	AK9.709.050
			20 m	AK9.709.020
			10 m	AK9.709.010

Garniture motorisée*

Fixation latérale avec moteur		Largeur de porte min.	Largeur de porte min. ESSI	Longueur	Référence
Garniture	A-slide (max. 60 kg par porte)	542 mm	592 mm		AAA.20031000.00
Courroie	Nombre min. de mètres de longueur de courroie = (8 x largeur de porte) + 200 mm			50 m	AK9.709.050
				20 m	AK9.709.020
				10 m	AK9.709.010
Télécommande	pour 1 canal				AM3.100.104.61
	pour 4 canaux				AM3.100.104.64

* voir p.68 pour plus d'information

Chaque garniture de porte est dotée de toutes les roulettes ou softcloses, suspensions, guides et arrêts nécessaires.

Dessins techniques

fixation murale 40 mm

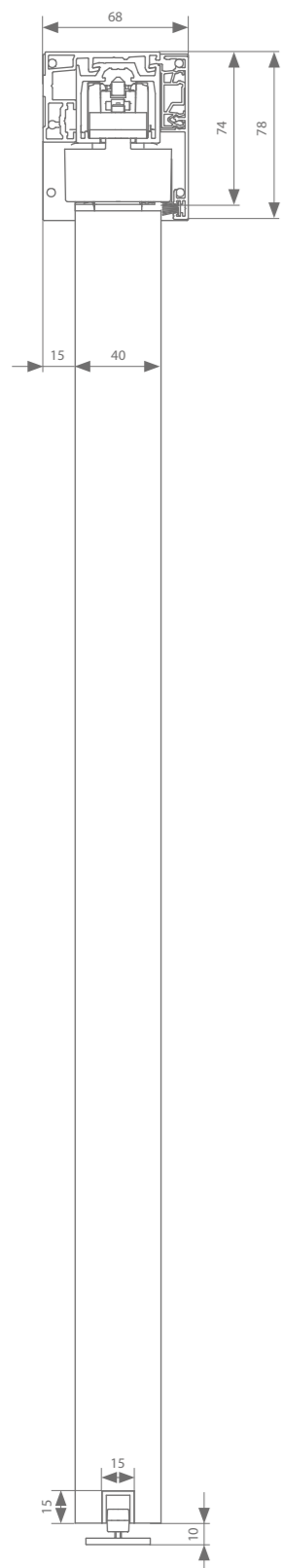

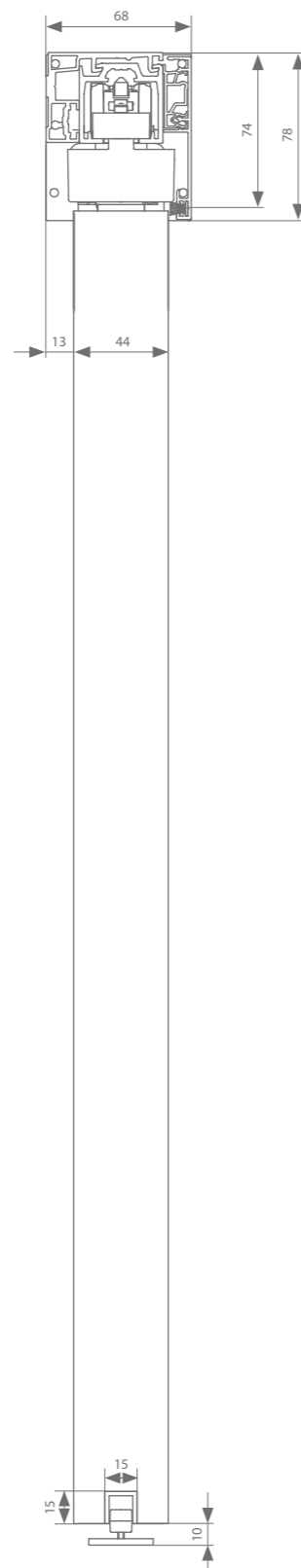

Réglage de la hauteur: + - 4 mm

fixation murale 44 mm

configurez votre kit 

Profils

	Largeur de porte max.	Longueur			
Rail	500 mm	2000 mm	AAA.11000200.02	AAA.11000200.07	AAA.11000200.05
	750 mm	3000 mm	AAA.11000300.02	AAA.11000300.07	AAA.11000300.05
	1000 mm	4000 mm	AAA.11000400.02	AAA.11000400.07	AAA.11000400.05
	1500 mm	6000 mm	AAA.11000600.02	AAA.11000600.07	AAA.11000600.05
Module ESSI®(option)		100 mm	AAA.11010010.02	AAA.11010010.07	AAA.11010010.05
Profil mural	500 mm	2000 mm	AAA.13100200.02	AAA.13100200.07	AAA.13100200.05
	750 mm	3000 mm	AAA.13100300.02	AAA.13100300.07	AAA.13100300.05
	1000 mm	4000 mm	AAA.13100400.02	AAA.13100400.07	AAA.13100400.05
	1500 mm	6000 mm	AAA.13100600.02	AAA.13100600.07	AAA.13100600.05
+ kit de fixation	1 par 3 meter	100 mm		AAA.13010000.07	
Cache rail	500 mm	2000 mm	AAA.12000200.02	AAA.12000200.07	AAA.12000200.05
	750 mm	3000 mm	AAA.12000300.02	AAA.12000300.07	AAA.12000300.05
	1000 mm	4000 mm	AAA.12000400.02	AAA.12000400.07	AAA.12000400.05
	1500 mm	6000 mm	AAA.12000600.02	AAA.12000600.07	AAA.12000600.05
+ clips étroits 1 par mètre de cache rail		100 mm		AAA.12010010.07	
Jeu d'embouts			AAA.92010000.02	AAA.92010000.07	AAA.92010000.05
Brosse d'étanchéité	500 mm	2000 mm	AAA.12010200.02	AAA.12010200.07	
	750 mm	3000 mm	AAA.12010300.02	AAA.12010300.07	
	1000 mm	4000 mm	AAA.12010400.02	AAA.12010400.07	
	1500 mm	6000 mm	AAA.12010600.02	AAA.12010600.07	
Profil de guidage inférieur	1000 mm	1000 mm	AAA.15000100.00		
	1250 mm	1250 mm	AAA.15000125.00		
	1500 mm	1500 mm	AAA.15000150.00		
	2000 mm	2000 mm	AAA.15000200.00		
	3000 mm	3000 mm	AAA.15000300.00		
	6000 mm	6000 mm	AAA.15000600.00		

Garniture

Suspension transversale	Largeur de porte min.	Largeur de porte min. ESSI	Longueur	Référence
Symétrique	427 mm	518 mm		AAA.20001000.00
Courroie	Nombre min. de mètres de longueur de courroie = (8 x largeur de porte) + 200 mm		50 m	AK9.709.050
			20 m	AK9.709.020
			10 m	AK9.709.010

Garniture motorisée*

Fixation latérale avec moteur		Largeur de porte min.	Largeur de porte min. ESSI	Longueur	Référence
Garniture	A-slide** (max. 60 kg par porte)	542 mm	592 mm		AAA.20031000.00
Courroie	Nombre min. de mètres de longueur de courroie = (8 x largeur de porte) + 200 mm			50 m	AK9.709.050
				20 m	AK9.709.020
				10 m	AK9.709.010
Télécommande	pour 1 canal				AM3.100.104.61
	pour 4 canaux				AM3.100.104.64

* voir p.68 pour plus d'information

** Pour les embouts et les clips assortis, voir p.45.

Chaque garniture de porte est dotée de toutes les roulettes ou softcloses, suspensions, guides et arrêts nécessaires.

Dessins techniques

fixation murale 40 mm

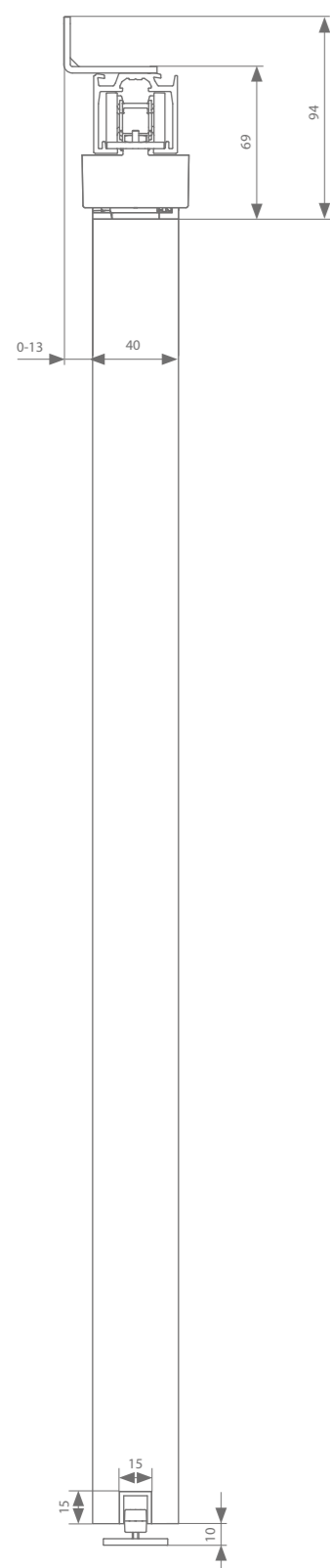

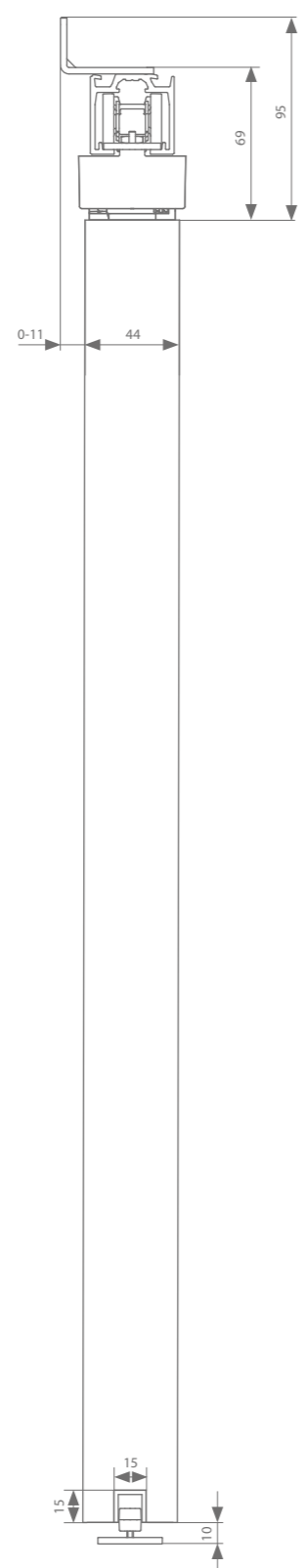

Réglage de la hauteur: + - 4 mm

fixation murale 44 mm



Profils

	Largeur de porte max.	Longueur			
Rail	500 mm	2000 mm	AAA.11000200.02	AAA.11000200.07	AAA.11000200.05
	750 mm	3000 mm	AAA.11000300.02	AAA.11000300.07	AAA.11000300.05
	1000 mm	4000 mm	AAA.11000400.02	AAA.11000400.07	AAA.11000400.05
	1500 mm	6000 mm	AAA.11000600.02	AAA.11000600.07	AAA.11000600.05
Module ESSI®(option)		100 mm	AAA.11010010.02	AAA.11010010.07	AAA.11010010.05
Support mural	chaque 500 mm nécessaire		AAA.01100000.01		
Profil de guidage inférieur	1000 mm	1000 mm	AAA.15000100.00		
	1250 mm	1250 mm	AAA.15000125.00		
	1500 mm	1500 mm	AAA.15000150.00		
	2000 mm	2000 mm	AAA.15000200.00		
	3000 mm	3000 mm	AAA.15000300.00		
	6000 mm	6000 mm	AAA.15000600.00		

Garniture

Suspension transversale	Largeur de porte min.	Largeur de porte min. ESSI	Longueur	Référence
Symétrique	427 mm	518 mm		AAA.20001000.00
Courroie	Nombre min. de mètres de longueur de courroie = (8 x largeur de porte) + 200 mm		50 m	AK9.709.050
			20 m	AK9.709.020
			10 m	AK9.709.010

Garniture motorisée*

Fixation latérale avec moteur		Largeur de porte min.	Largeur de porte min. ESSI	Longueur	Référence
Garniture	A-slide (max. 60 kg par porte)	542 mm	592 mm		AAA.20031000.00
Courroie	Nombre min. de mètres de longueur de courroie = (8 x largeur de porte) + 200 mm			50 m	AK9.709.050
				20 m	AK9.709.020
				10 m	AK9.709.010
Télécommande	pour 1 canal				AM3.100.104.61
	pour 4 canaux				AM3.100.104.64

* voir p.68 pour plus d'information

Chaque garniture de porte est dotée de toutes les roulettes ou softcloses, suspensions, guides et arrêts nécessaires.



Xperta 100 kg **TÉLESCOPIQUE**

Ce système silencieux est disponible en 2 versions, l'une avec courroie dentée et l'autre avec taquets. Dans la version à courroie, toutes les portes se déplacent simultanément, de façon à atteindre leur position finale en même temps. Dans la deuxième version, les chariots mettent en mouvement les panneaux les uns après les autres.

LONGUEUR DU PROFIL

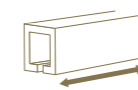

2 | 3 | 4 | 6 M

MONTAGE



ÉPAISSEUR DE PORTE

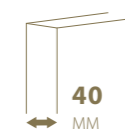

40
MM

POIDS DE PORTE



MAX.

100

KG



aluminium anodisé

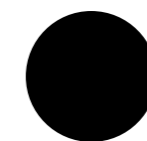

laque texturée noire
RAL 9005



laque texturée blanche
RAL 9016

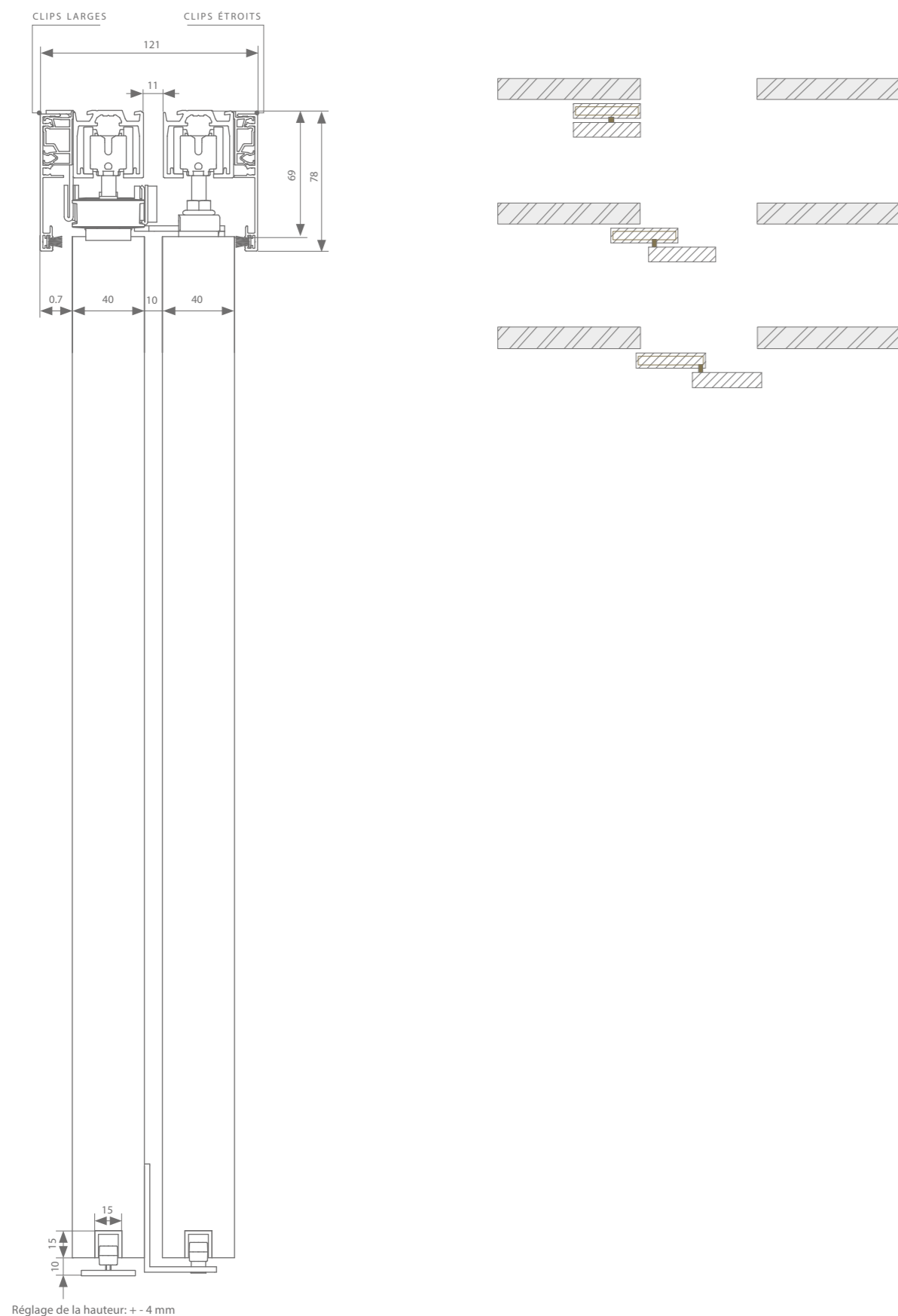

Dessins techniques



Réglage de la hauteur: + - 4 mm

Profils

configurez votre kit 

	Largeur de porte max.	Longueur			
2 x rail	667 mm	2000 mm	AAA.11000200.02	AAA.11000200.07	AAA.11000200.05
	1000 mm	3000 mm	AAA.11000300.02	AAA.11000300.07	AAA.11000300.05
	1334 mm	4000 mm	AAA.11000400.02	AAA.11000400.07	AAA.11000400.05
	2000 mm	6000 mm	AAA.11000600.02	AAA.11000600.07	AAA.11000600.05
2x module ESSI*(option)		100 mm	AAA.11010010.02	AAA.11010010.07	AAA.11010010.05
2 x cache rail	667 mm	2000 mm	AAA.12000200.02	AAA.12000200.07	AAA.12000200.05
	1000 mm	3000 mm	AAA.12000300.02	AAA.12000300.07	AAA.12000300.05
	1334 mm	4000 mm	AAA.12000400.02	AAA.12000400.07	AAA.12000400.05
	2000 mm	6000 mm	AAA.12000600.02	AAA.12000600.07	AAA.12000600.05
+ clips étroits 1 par mètre de cache rail		100 mm		AAA.12010010.07	
+ clips larges 1 par mètre de cache rail		100 mm 1000 mm		AAA.12020010.07 AAA.12020100.07	
2 x brosse d'étanchéité	667 mm	2000 mm	AAA.12010200.02	AAA.12010200.07	
	1000 mm	3000 mm	AAA.12010300.02	AAA.12010300.07	
	1334 mm	4000 mm	AAA.12010400.02	AAA.12010400.07	
	2000 mm	6000 mm	AAA.12010600.02	AAA.12010600.07	
2 x profil de guidage inférieur	1000 mm	1000 mm	AAA.15000100.00		
	1250 mm	1250 mm	AAA.15000125.00		
	1500 mm	1500 mm	AAA.15000150.00		
	2000 mm	2000 mm	AAA.15000200.00		
	3000 mm	3000 mm	AAA.15000300.00		
	6000 mm	6000 mm	AAA.15000600.00		

Garniture

Suspension transversale		Largeur de porte min.	Largeur de porte min. ESSI	Longueur	Référence
2 x télescopique	1 x nécessaire	426 mm	472 mm		AAA.20003000.00
Courroie	Nombre min. de mètres de longueur de courroie = (2 x largeur de porte) + 400 mm			50 m	AK9.709.050
				20 m	AK9.709.020
				10 m	AK9.709.010

Garniture motorisée*

Fixation latérale avec moteur		Largeur de porte min.	Largeur de porte min. ESSI	Longueur	Référence
Garniture	A-slide** (max. 60 kg par porte)	742 mm	805 mm		AAA.20033000.00
Courroie	Nombre min. de mètres de longueur de courroie = (8 x largeur de porte) + 600 mm			50 m	AK9.709.050
				20 m	AK9.709.020
				10 m	AK9.709.010
Télécommande	pour 1 canal				AM3.100.104.61
	pour 4 canaux				AM3.100.104.64

* voir p.68 pour plus d'information

Chaque garniture de porte est dotée de toutes les roulettes ou softcloses, suspensions, guides et arrêts nécessaires.

** Ne peut être combiné avec les cache rail et les embouts.

Dessins techniques

fixation parallèle au plafond 1

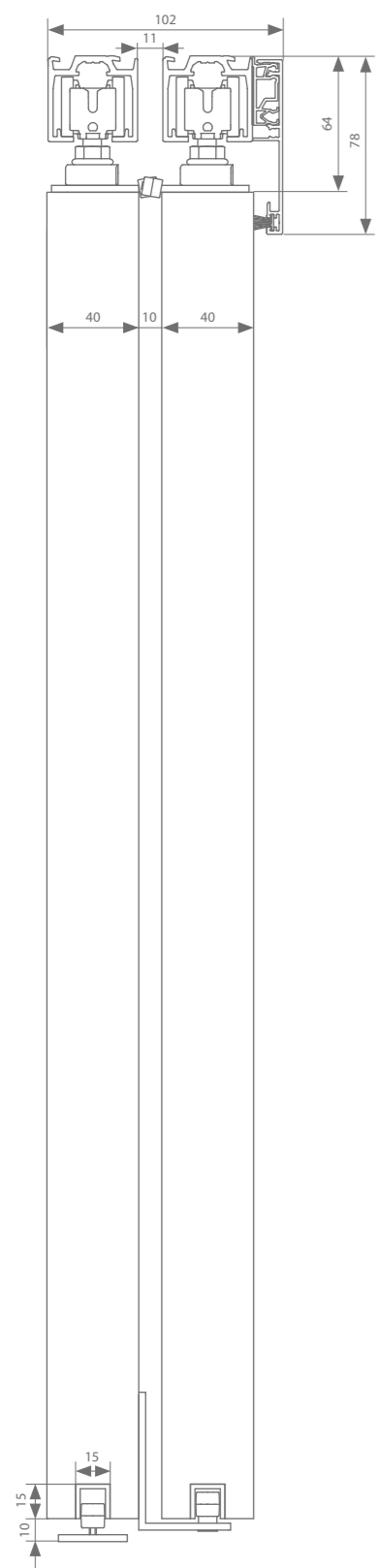

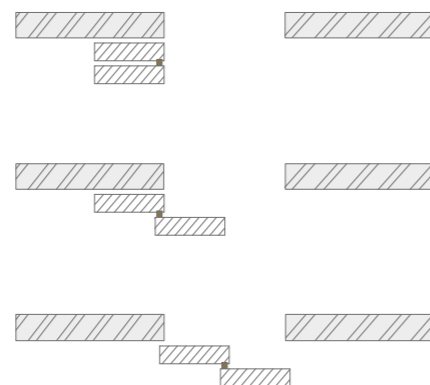
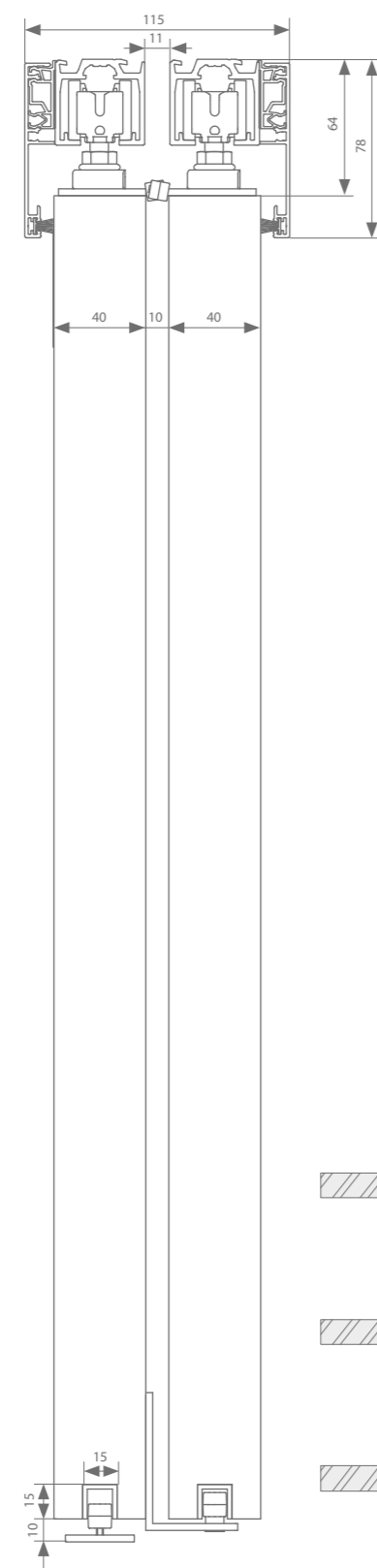

fixation parallèle au plafond 2



Réglage de la hauteur: + - 4 mm

Profils

	Largeur de porte max.	Longueur			
2 x rail	667 mm	2000 mm	AAA.11000200.02	AAA.11000200.07	AAA.11000200.05
	1000 mm	3000 mm	AAA.11000300.02	AAA.11000300.07	AAA.11000300.05
	1334 mm	4000 mm	AAA.11000400.02	AAA.11000400.07	AAA.11000400.05
	2000 mm	6000 mm	AAA.11000600.02	AAA.11000600.07	AAA.11000600.05
2 x module ESSI®(option)		100 mm	AAA.11010010.02	AAA.11010010.07	AAA.11010010.05
2 x cache rail	667 mm	2000 mm	AAA.12000200.02	AAA.12000200.07	AAA.12000200.05
	1000 mm	3000 mm	AAA.12000300.02	AAA.12000300.07	AAA.12000300.05
	1334 mm	4000 mm	AAA.12000400.02	AAA.12000400.07	AAA.12000400.05
	2000 mm	6000 mm	AAA.12000600.02	AAA.12000600.07	AAA.12000600.05
+ clips étroits 1 par mètre de cache rail		100 mm		AAA.12010010.07	
2 x brosse d'étanchéité	667 mm	2000 mm	AAA.12010200.02	AAA.12010200.07	
	1000 mm	3000 mm	AAA.12010300.02	AAA.12010300.07	
	1334 mm	4000 mm	AAA.12010400.02	AAA.12010400.07	
	2000 mm	6000 mm	AAA.12010600.02	AAA.12010600.07	
2 x profil de guidage inférieur	1000 mm	1000 mm	AAA.15000100.00		
	1250 mm	1250 mm	AAA.15000125.00		
	1500 mm	1500 mm	AAA.15000150.00		
	2000 mm	2000 mm	AAA.15000200.00		
	3000 mm	3000 mm	AAA.15000300.00		
	6000 mm	6000 mm	AAA.15000600.00		

Garniture

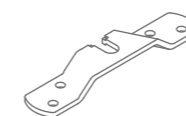



Suspension transversale		Largeur de porte min.	Largeur de porte min. ESSI	Référence
Avec 2 arrêts	2 x nécessaire	330 mm	424 mm	AAA.20000000.00
Avec 2 softcloses	2 x nécessaire	661 mm	693 mm	AAA.20020000.00
+ 2 x parallèle	1 x nécessaire			AAA.20002000.00

Chaque garniture de porte est dotée de toutes les roulettes ou softcloses, suspensions, guides et arrêts nécessaires.

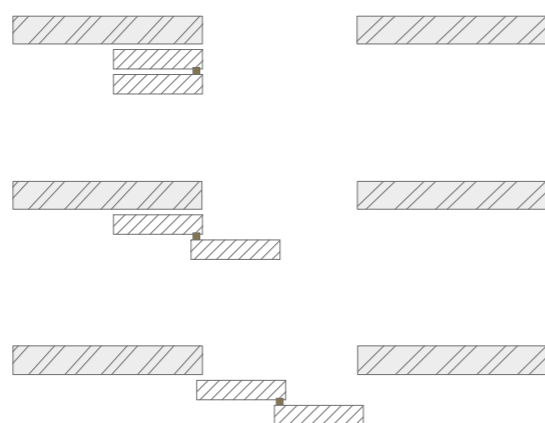
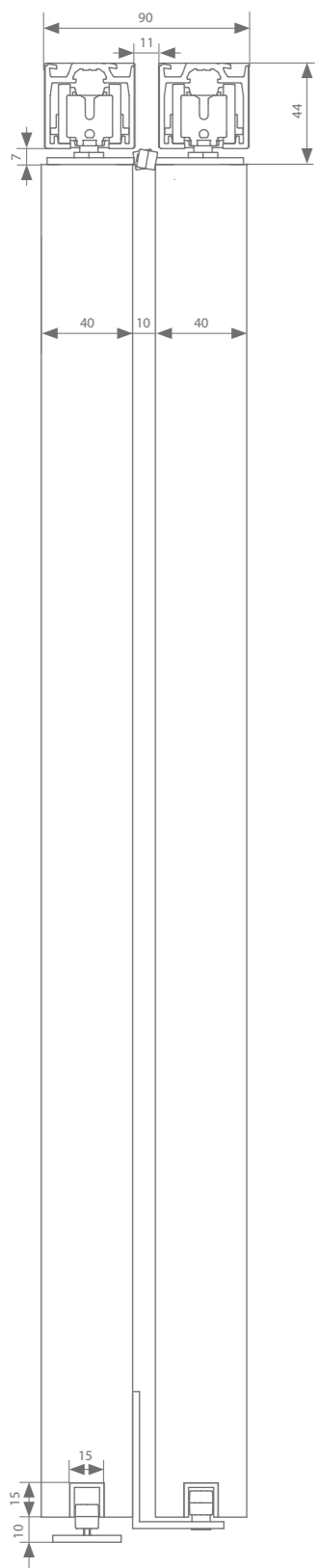
Dessins techniques



Profils

	Largeur de porte max.	Longueur			
2 x rail	667 mm	2000 mm	AAA.11000200.02	AAA.11000200.07	AAA.11000200.05
	1000 mm	3000 mm	AAA.11000300.02	AAA.11000300.07	AAA.11000300.05
	1334 mm	4000 mm	AAA.11000400.02	AAA.11000400.07	AAA.11000400.05
	2000 mm	6000 mm	AAA.11000600.02	AAA.11000600.07	AAA.11000600.05
2 x module ESSI®(option)		100 mm	AAA.11010010.02	AAA.11010010.07	AAA.11010010.05
2 x profil de guidage inférieur	1000 mm	1000 mm	AAA.15000100.00		
	1250 mm	1250 mm	AAA.15000125.00		
	1500 mm	1500 mm	AAA.15000150.00		
	2000 mm	2000 mm	AAA.15000200.00		
	3000 mm	3000 mm	AAA.15000300.00		
	6000 mm	6000 mm	AAA.15000600.00		

Garniture

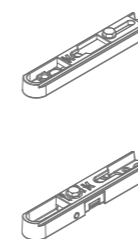



Suspension transversale		Largeur de porte min.	Largeur de porte min. ESSI	Référence	
Manual-Fix	Avec 2 arrêts	2 x nécessaire	345 mm	446 mm	AAA.20100000.00
	Avec 2 softcloses	2 x nécessaire	672 mm	710 mm	AAA.20120000.00
Auto-Fix	Avec 2 arrêts	2 x nécessaire	345 mm	446 mm	AAA.20200000.00
	Avec 2 softcloses	2 x nécessaire	672 mm	710 mm	AAA.20220000.00
+ 2 x parallèle		1 x nécessaire			AAA.20002000.00

Chaque garniture de porte est dotée de toutes les roulettes ou softcloses, suspensions, guides et arrêts nécessaires.

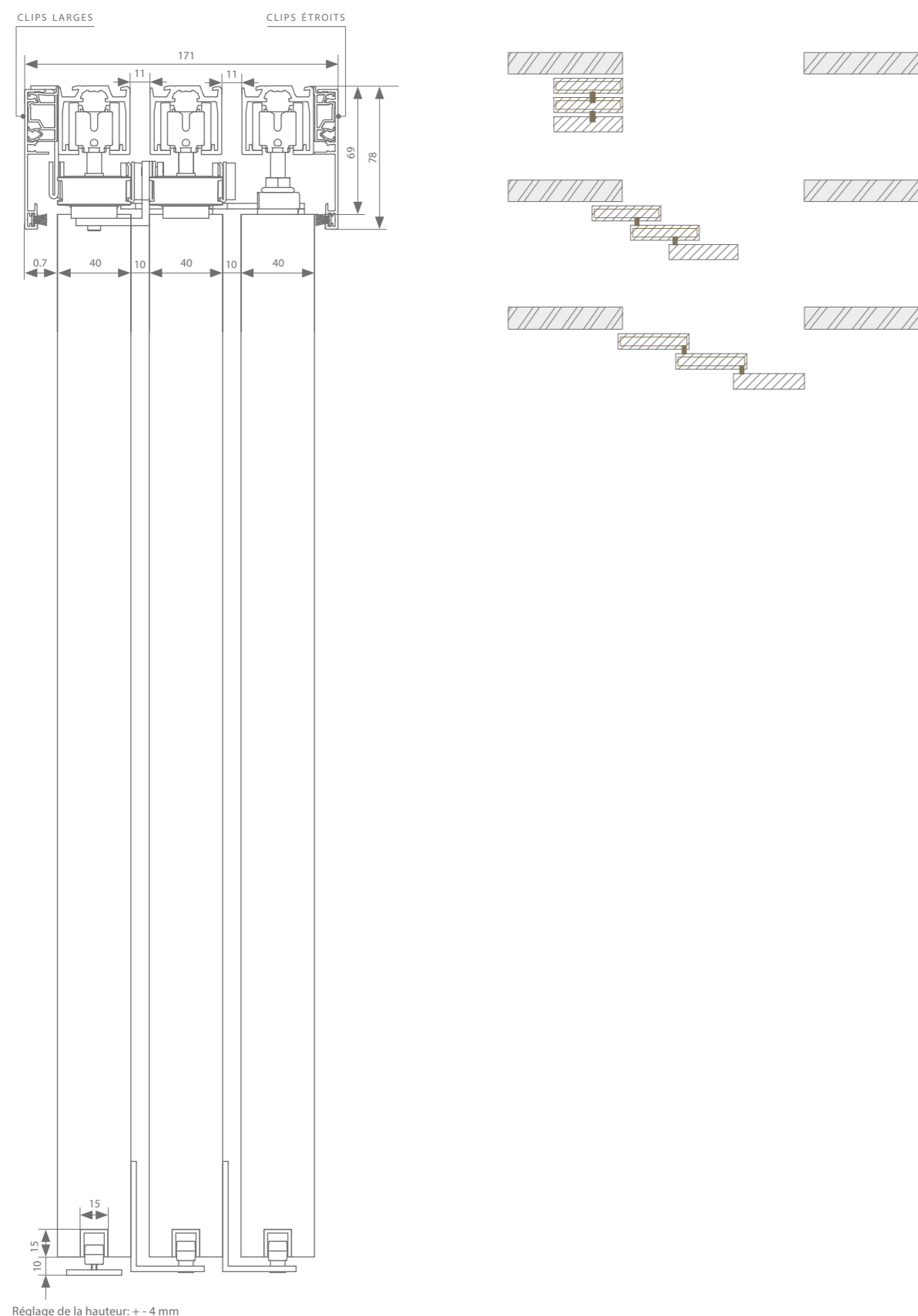
Dessins techniques



Profils

	Largeur de porte max.	Longueur			
3 x rail	500 mm	2000 mm	AAA.11000200.02	AAA.11000200.07	AAA.11000200.05
	750 mm	3000 mm	AAA.11000300.02	AAA.11000300.07	AAA.11000300.05
	1000 mm	4000 mm	AAA.11000400.02	AAA.11000400.07	AAA.11000400.05
	1500 mm	6000 mm	AAA.11000600.02	AAA.11000600.07	AAA.11000600.05
3 x module ESSI®(option)		100 mm	AAA.11010010.02	AAA.11010010.07	AAA.11010010.05
2 x cache rail	500 mm	2000 mm	AAA.12000200.02	AAA.12000200.07	AAA.12000200.05
	750 mm	3000 mm	AAA.12000300.02	AAA.12000300.07	AAA.12000300.05
	1000 mm	4000 mm	AAA.12000400.02	AAA.12000400.07	AAA.12000400.05
	1500 mm	6000 mm	AAA.12000600.02	AAA.12000600.07	AAA.12000600.05
+ clips étroits 1 par mètre de cache rail		100 mm		AAA.12010010.07	
+ clips larges 1 par mètre de cache rail		100 mm 1000 mm		AAA.12020010.07 AAA.12020100.07	
2 x brosse d'étanchéité	500 mm	2000 mm	AAA.12010200.02	AAA.12010200.07	
	750 mm	3000 mm	AAA.12010300.02	AAA.12010300.07	
	1000 mm	4000 mm	AAA.12010400.02	AAA.12010400.07	
	1500 mm	6000 mm	AAA.12010600.02	AAA.12010600.07	
3 x profil de guidage inférieur	1000 mm	1000 mm	AAA.15000100.00		
	1250 mm	1250 mm	AAA.15000125.00		
	1500 mm	1500 mm	AAA.15000150.00		
	2000 mm	2000 mm	AAA.15000200.00		
	3000 mm	3000 mm	AAA.15000300.00		
	6000 mm	6000 mm	AAA.15000600.00		

Garniture

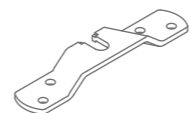
	Suspension transversale	Largeur de porte min.	Largeur de porte min. ESSI	Longueur	Référence
	3 x télescopique	1 x nécessaire	426 mm	472 mm	AAA.20005000.00
	Courroie	Nombre min. de mètres de longueur de courroie = (4 x largeur de porte) + 400 mm		50 m 20 m 10 m	AK9.709.050 AK9.709.020 AK9.709.010

Garniture motorisée*

	Fixation latérale avec moteur	Largeur de porte min.	Largeur de porte min. ESSI	Longueur	Référence
Garniture	A-slide** (max. 40 kg par porte, 1 x nécessaire)	742 mm	805 mm		AAA.20033000.00
Courroie	Nombre min. de mètres de longueur de courroie = (12 x largeur de porte) + 600 mm			50 m 20 m 10 m	AK9.709.050 AK9.709.020 AK9.709.010
Télécommande	pour 1 canal				AM3.100.104.61
	pour 4 canaux				AM3.100.104.64

* voir p.68 pour plus d'information
 ** Ne peut être combiné avec les cache rail et les embouts. Chaque garniture de porte est dotée de toutes les roulettes ou softcloses, suspensions, guides et arrêts nécessaires.

Dessins techniques

Parallèle fixation au plafond 1

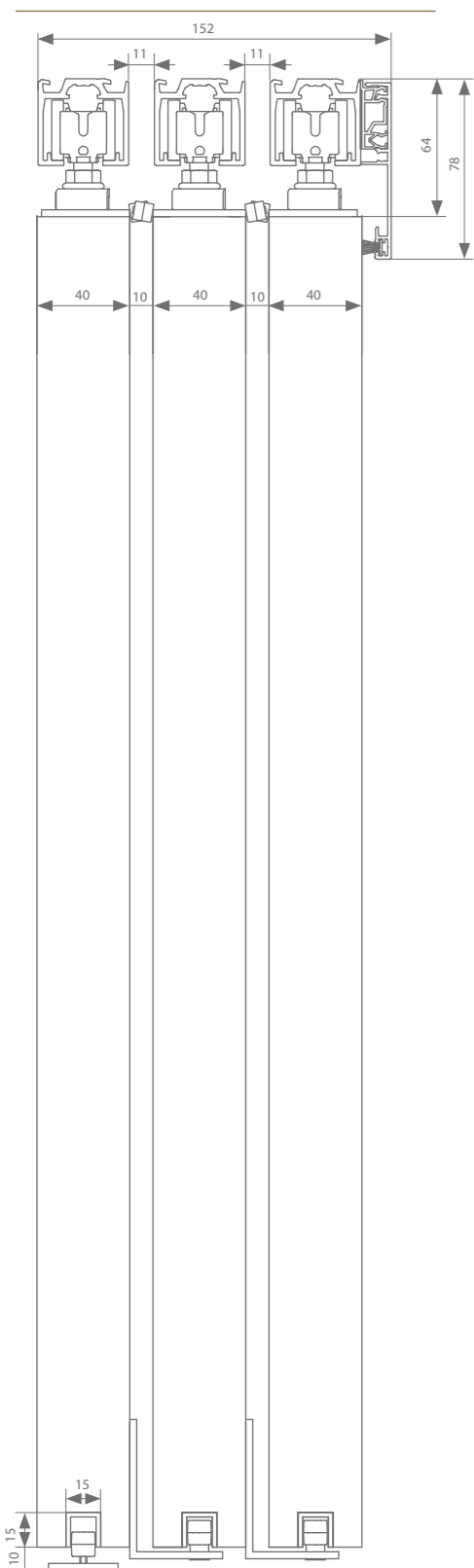

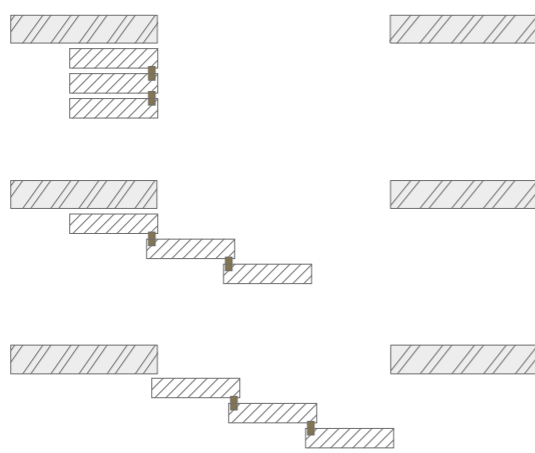
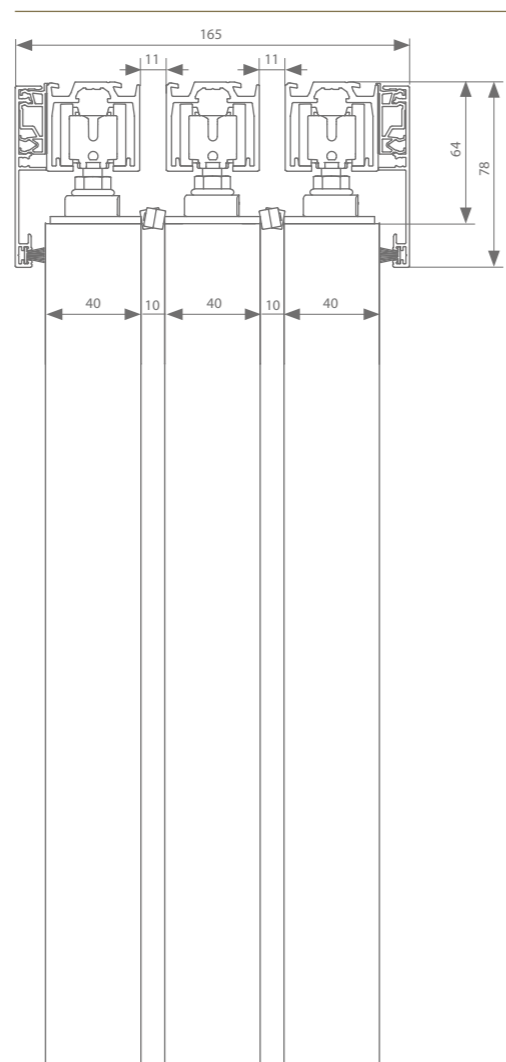

Parallèle fixation au plafond 2



Réglage de la hauteur: + - 4 mm

Profils

	Largeur de porte max.	Longueur			
3 x rail	500 mm	2000 mm	AAA.11000200.02	AAA.11000200.07	AAA.11000200.05
	750 mm	3000 mm	AAA.11000300.02	AAA.11000300.07	AAA.11000300.05
	1000 mm	4000 mm	AAA.11000400.02	AAA.11000400.07	AAA.11000400.05
	1500 mm	6000 mm	AAA.11000600.02	AAA.11000600.07	AAA.11000600.05
3x module ESSI®(option)		100 mm	AAA.11010010.02	AAA.11010010.07	AAA.11010010.05
2 x cache rail	500 mm	2000 mm	AAA.12000200.02	AAA.12000200.07	AAA.12000200.05
	750 mm	3000 mm	AAA.12000300.02	AAA.12000300.07	AAA.12000300.05
	1000 mm	4000 mm	AAA.12000400.02	AAA.12000400.07	AAA.12000400.05
	1500 mm	6000 mm	AAA.12000600.02	AAA.12000600.07	AAA.12000600.05
+ clips étroits 1 par mètre de cache rail		100 mm		AAA.12010010.07	
2x brosse d'étanchéité	500 mm	2000 mm	AAA.12010200.02	AAA.12010200.07	
	750 mm	3000 mm	AAA.12010300.02	AAA.12010300.07	
	1000 mm	4000 mm	AAA.12010400.02	AAA.12010400.07	
	1500 mm	6000 mm	AAA.12010600.02	AAA.12010600.07	
3 x profil de guidage inférieur	1000 mm	1000 mm	AAA.15000100.00		
	1250 mm	1250 mm	AAA.15000125.00		
	1500 mm	1500 mm	AAA.15000150.00		
	2000 mm	2000 mm	AAA.15000200.00		
	3000 mm	3000 mm	AAA.15000300.00		
	6000 mm	6000 mm	AAA.15000600.00		

Garniture

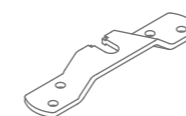

Suspension transversale		Largeur de porte min.	Largeur de porte min. ESSI	Référence
Avec 2 arrêts	3 x nécessaire	330 mm	424 mm	AAA.20000000.00
Avec 2 softcloses	3 x nécessaire	661 mm	693 mm	AAA.20020000.00
+ 3 x parallèle	1 x nécessaire			AAA.20004000.00

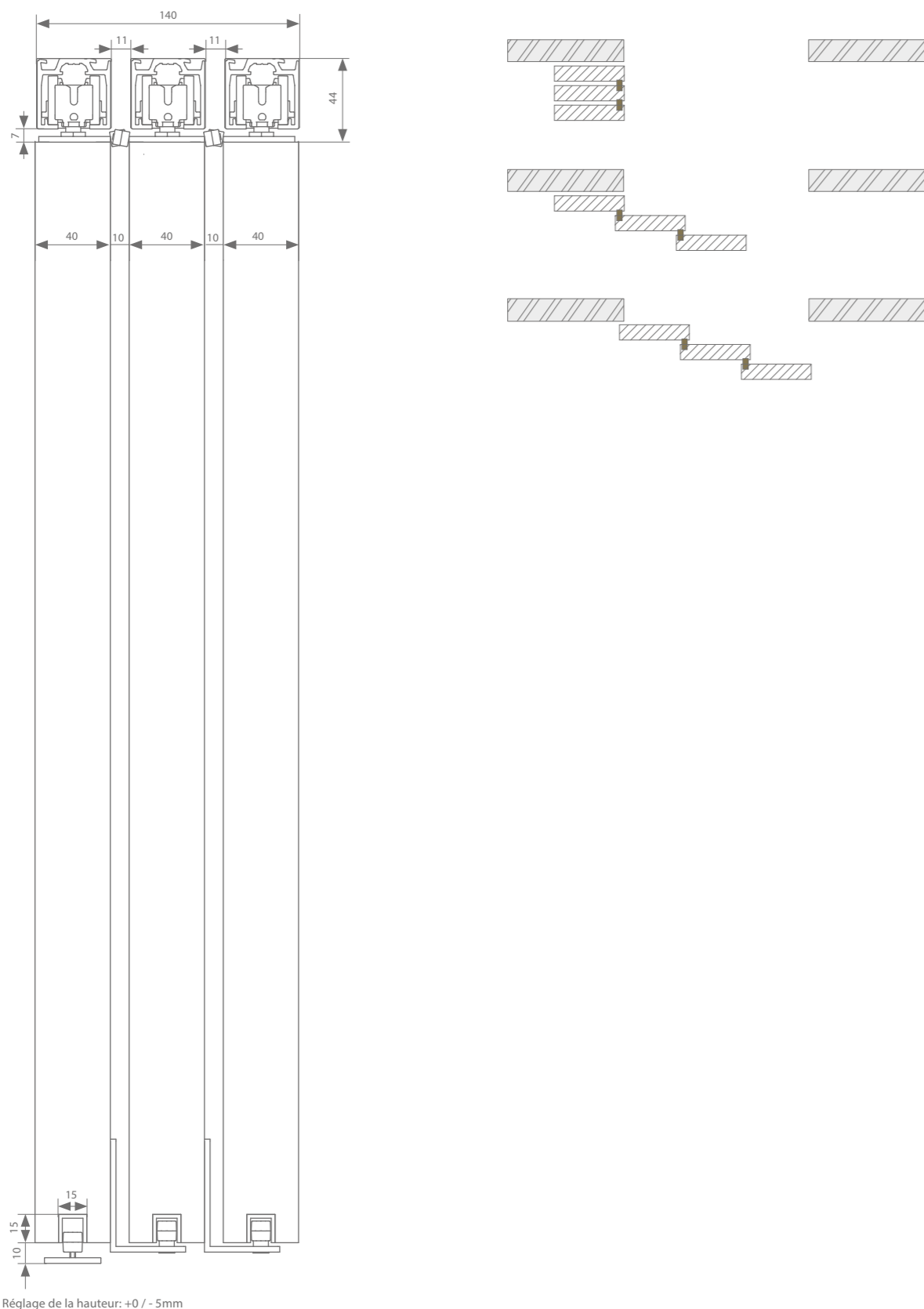

Chaque garniture de porte est dotée de toutes les roulettes ou softcloses, suspensions, guides et arrêts nécessaires.

Dessins techniques



Réglage de la hauteur: +0 / - 5mm

Profils

	Largeur de porte max.	Longueur			
3 x rail	500 mm	2000 mm	AAA.11000200.02	AAA.11000200.07	AAA.11000200.05
	750 mm	3000 mm	AAA.11000300.02	AAA.11000300.07	AAA.11000300.05
	1000 mm	4000 mm	AAA.11000400.02	AAA.11000400.07	AAA.11000400.05
	1500 mm	6000 mm	AAA.11000600.02	AAA.11000600.07	AAA.11000600.05
3 x module ESSI®(option)		100 mm	AAA.11010010.02	AAA.11010010.07	AAA.11010010.05
3 x profil de guidage inférieur	1000 mm	1000 mm	AAA.15000100.00		
	1250 mm	1250 mm	AAA.15000125.00		
	1500 mm	1500 mm	AAA.15000150.00		
	2000 mm	2000 mm	AAA.15000200.00		
	3000 mm	3000 mm	AAA.15000300.00		
	6000 mm	6000 mm	AAA.15000600.00		

Garniture

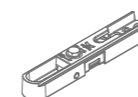
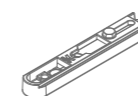

Suspension transversale		Largeur de porte min.	Largeur de porte min. ESSI	Référence	
Manual-Fix	Avec 2 arrêts	3 x nécessaire	345 mm	446 mm	AAA.20100000.00
	Avec 2 softcloses	3 x nécessaire	672 mm	710 mm	AAA.20120000.00
Auto-Fix	Avec 2 arrêts	3 x nécessaire	345 mm	446 mm	AAA.20200000.00
	Avec 2 softcloses	3 x nécessaire	672 mm	710 mm	AAA.20220000.00
+ 3 x parallèle		1 x nécessaire			AAA.20004000.00

Chaque garniture de porte est dotée de toutes les roulettes ou softcloses, suspensions, guides et arrêts nécessaires.

a-slide MOTORISATION

L'a-slide est un système de motorisation intelligent pour Xperta. Le moteur est monté à l'extrémité du rail Xperta et relié au vantail de la porte par une courroie. Un a-slide peut entraîner une porte simple, une porte double symétrique ou un système télescopique jusqu'à un poids combiné maximal de 120 kg.

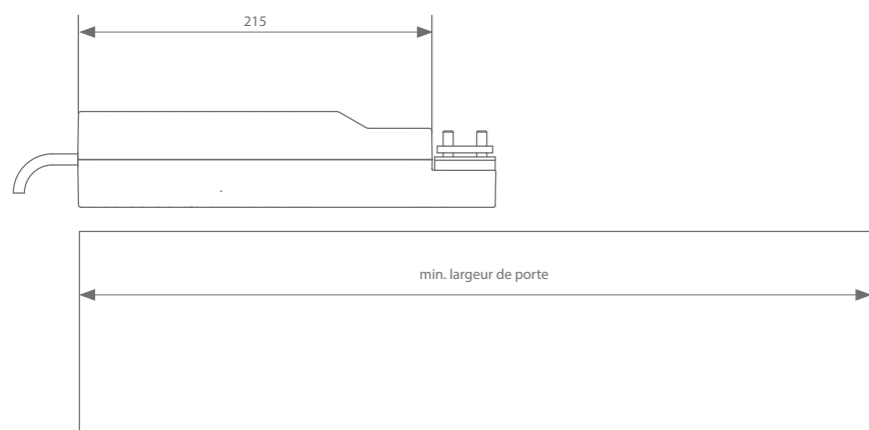

Le a-slide peut être commandé par un interrupteur filaire ou sans fil à l'aide d'une télécommande optionnelle. Relié à un module de commutation approprié, le moteur peut également être intégré dans un système domotique. Le moteur est immédiatement prêt à l'emploi une fois connecté. Grâce à l'application pratique ARLU®, les réglages de la porte coulissante automatique peuvent être facilement adaptés à chaque situation.



TÉLÉCHARGE L'APP

Poids max.	120 kg
Connexion	230V AC ~50HZ / 50W
Mouvement	Coulissant vers la droite Symétrique Télescopique
Commande	Commande par un câble électrique ou par une télécommande ARLU-app (interface Bluetooth et WiFi)
Mode	Standard Fermeture automatique
Vitesse	Réglable jusqu'à 30cm/s

Garniture motorisée de base*

		Longueur	Référence
Garniture	A-slide		AAA.20030000.00
Courroie	Nombre min. de mètres de longueur de courroie = (4 x largeur de porte) + 200 mm	50 m	AK9.709.050
		20 m	AK9.709.020
		10 m	AK9.709.010
Télécommande	pour 1 canal		AM3.100.104.61
	pour 4 canaux		AM3.100.104.64

Chaque garniture de porte est dotée de toutes les roulettes, suspensions, guides et arrêts nécessaires.
* Pour les articles concernant les portes symétriques et télescopiques, voir les pages précédentes.

02

XPERTA VERRE

En tant que spécialiste des systèmes de portes coulissantes, ARLU® a fourni des solutions nécessaires pour les portes coulissantes en verre de la gamme Xperta. Ici aussi, les besoins du marché ont été pris en compte et des avantages tels que la fermeture douce silencieuse à double action ont été inclus. Les pinces à verre universelles permettent d'utiliser des panneaux de verre de 8, 10 et 12 mm.



argenta Xperta verre
pourquoi choisir Xperta ?

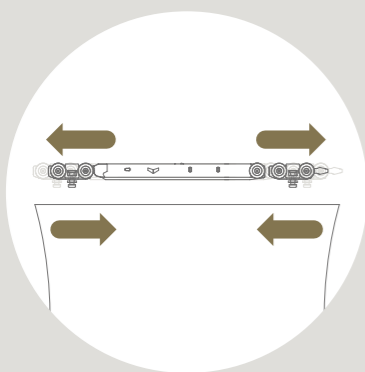

FERMETURE PROGRESSIVE À DOUBLE EFFET

pour l'ouverture et la fermeture des portes en douceur. Sa forme compacte lui permet de s'adapter à des portes extrêmement étroites.

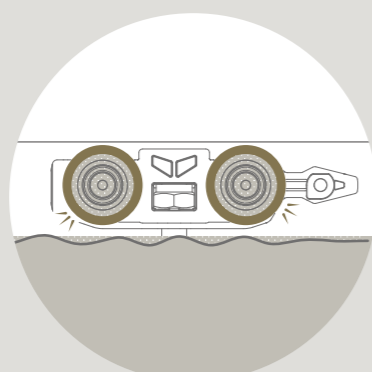

RÉSISTANCE MINIMALE AU ROULEMENT, RÉDUCTION MAXIMALE DU BRUIT

grâce aux roulements pourvu d'un noyau souple mais d'une bande renforcée par sa conception.

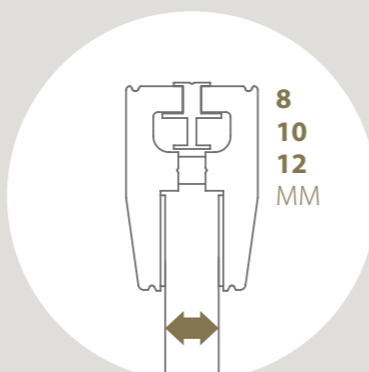

PINCE POUR VERRE UNIVERSELLE

pour verre de 8, 10 et 12 mm

Montage et démontage rapides grâce au module ESSI

Canal d'activation séparé

CONSEIL



avec le connecteur AAA.11011000.00 vous pouvez assembler 2 profilés en ligne

Système de fixation facile

Guide en U souple

Xperta est une solution universelle pour les portes en verre jusqu'à 100 kg. Le profil supérieur unique et les roulements silencieux garantissent ensemble un mouvement optimal de chaque porte coulissante. Xperta peut être monté avec le profil mural et le cache rail assortis ou avec le profil supérieur directement au plafond.

Le profil invisible Xperta permet d'obtenir une finition encore plus épurée dans les faux plafonds, les plafonds suspendus et les plafonds tendus.

Disponible en 3 couleurs
Aluminium anodisé F1, laque texturée noire et blanche





Xperta PORTE SIMPLE

Les portes coulissantes Xperta se distinguent par leur fonctionnement silencieux, leur polyvalence, leur montage intuitif, leur design épuré et leur caractère durable. Une fermeture progressive à double action rend l'utilisation encore plus confortable. La pince pour verre universelle permettent d'utiliser des panneaux de verre de 8, 10 et 12 mm. La pince est cachée derrière le cache rail et les embouts.

LONGUEUR DU PROFIL

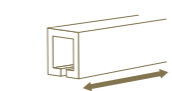

2 | 3 | 4 | 6 M

MONTAGE



POIDS DE PORTE



aluminium anodisé

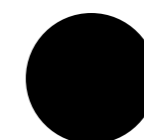

laque texturée noire
RAL 9005



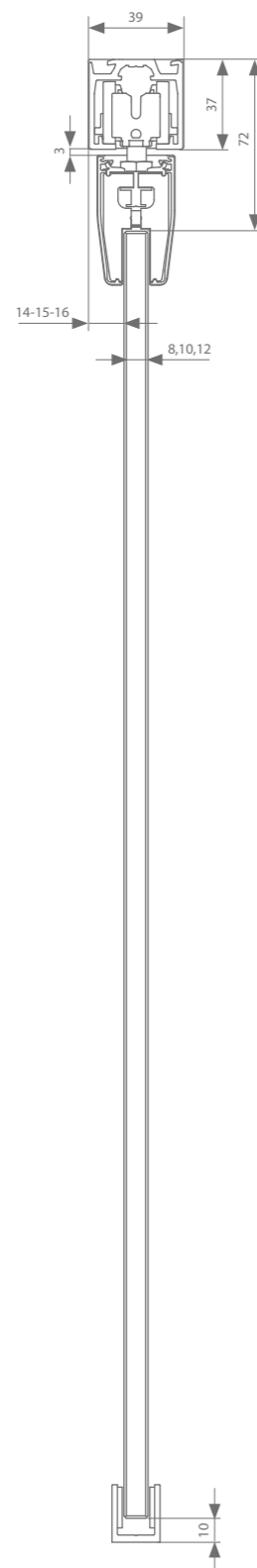

laque texturée blanche
RAL 9016

Dessins techniques



Réglage de la hauteur: + 0 / - 5 mm

Profils

	Largeur de porte max.	Longueur			
Rail	1000 mm	2000 mm	AAA.11000200.02	AAA.11000200.07	AAA.11000200.05
	1500 mm	3000 mm	AAA.11000300.02	AAA.11000300.07	AAA.11000300.05
	2000 mm	4000 mm	AAA.11000400.02	AAA.11000400.07	AAA.11000400.05
	3000 mm	6000 mm	AAA.11000600.02	AAA.11000600.07	AAA.11000600.05
Module ESSI®(option)		100 mm	AAA.11010010.02	AAA.11010010.07	AAA.11010010.05
Jeu d'embouts			AAA.91000000.02	AAA.91000000.07	AAA.91000000.05
Cache rail	1000 mm	2000 mm	AAB.12100200.02	AAB.12100200.07	AAB.12100200.05
	1500 mm	3000 mm	AAB.12100300.02	AAB.12100300.07	AAB.12100300.05
	2000 mm	4000 mm	AAB.12100400.02	AAB.12100400.07	AAB.12100400.05
	3000 mm	6000 mm	AAB.12100600.02	AAB.12100600.07	AAB.12100600.05
Épaisseur du verre					
Embout pince pour verre		8 mm	AAB.92110000.02	AAB.92110000.07	AAB.92110000.05
		10 mm	AAB.92120000.02	AAB.92120000.07	AAB.92120000.05
		12 mm	AAB.92130000.02	AAB.92130000.07	AAB.92130000.05

Choix de garniture

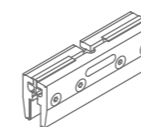



Suspension compacte	Largeur de porte min.	Largeur de porte min. ESSI	Référence
Avec 2 arrêts	367 mm	453 mm	AAB.20000000.00
Avec 2 softcloses	611 mm	670 mm	AAB.20020000.00

Chaque garniture de porte est dotée de toutes les roulettes ou softcloses, suspensions, guides et arrêts nécessaires.

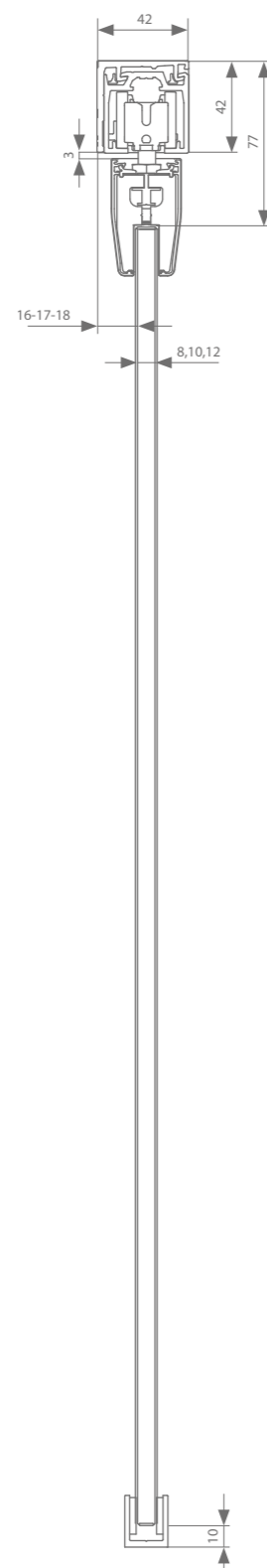
Dessins techniques



Profils

	Largeur de porte max.	Longueur			
Rail	1000 mm	2000 mm	AAA.11000200.02	AAA.11000200.07	AAA.11000200.05
	1500 mm	3000 mm	AAA.11000300.02	AAA.11000300.07	AAA.11000300.05
	2000 mm	4000 mm	AAA.11000400.02	AAA.11000400.07	AAA.11000400.05
	3000 mm	6000 mm	AAA.11000600.02	AAA.11000600.07	AAA.11000600.05
Module ESSI®(option)		100 mm	AAA.11010010.02	AAA.11010010.07	AAA.11010010.05
Profil mural	1000 mm	2000 mm	AAB.13200200.02	AAB.13200200.07	AAB.13200200.05
	1500 mm	3000 mm	AAB.13200300.02	AAB.13200300.07	AAB.13200300.05
	2000 mm	4000 mm	AAB.13200400.02	AAB.13200400.07	AAB.13200400.05
	3000 mm	6000 mm	AAB.13200600.02	AAB.13200600.07	AAB.13200600.05
+ kit de fixation			AAA.13010000.07		
Jeu d'embouts			AAB.93200000.02	AAB.93200000.07	AAB.93200000.05
Cache rail	1000 mm	2000 mm	AAB.12100200.02	AAB.12100200.07	AAB.12100200.05
	1500 mm	3000 mm	AAB.12100300.02	AAB.12100300.07	AAB.12100300.05
	2000 mm	4000 mm	AAB.12100400.02	AAB.12100400.07	AAB.12100400.05
	3000 mm	6000 mm	AAB.12100600.02	AAB.12100600.07	AAB.12100600.05
Épaisseur du verre					
Embout pince pour verre		8 mm	AAB.92110000.02	AAB.92110000.07	AAB.92110000.05
		10 mm	AAB.92120000.02	AAB.92120000.07	AAB.92120000.05
		12 mm	AAB.92130000.02	AAB.92130000.07	AAB.92130000.05

Choix de garniture

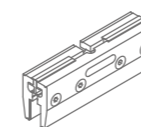

Suspension compacte	Largeur de porte min.	Largeur de porte min. ESSI	Référence
Avec 2 arrêts	367 mm	453 mm	AAB.20000000.00
Avec 2 softcloses	611 mm	670 mm	AAB.20020000.00

Chaque garniture de porte est dotée de toutes les roulettes ou softcloses, suspensions, guides et arrêts nécessaires.



Xperta FIXATION AU PLAFOND

Xperta invisible est la solution pour les installations sur toute la hauteur de la pièce où le profil est parfaitement dissimulé dans un faux plafond. Le profile peut être fini avec une faux-plafond en standard ou, grâce au cache rail optionnel, peut également être combiné avec des plafond techniques et des plafonds tendus.

LONGUEUR DU PROFIL

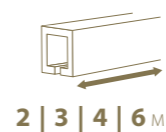

2 | 3 | 4 | 6 M

MONTAGE



POIDS DE PORTE

MAX.
100
KG



aluminium anodisé
gris

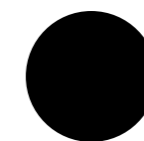

aluminium anodisé
noir



laque mate blanche
RAL 9016

Dessins techniques

Pour plafond technique (1+2)

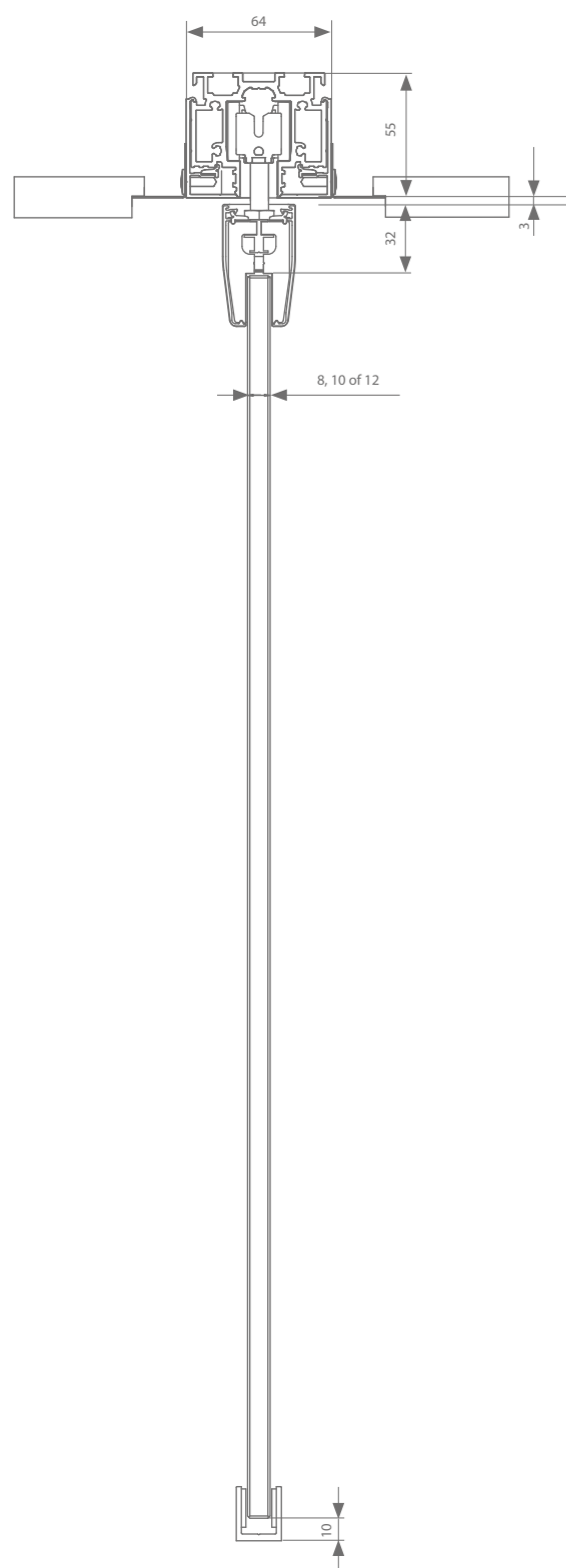

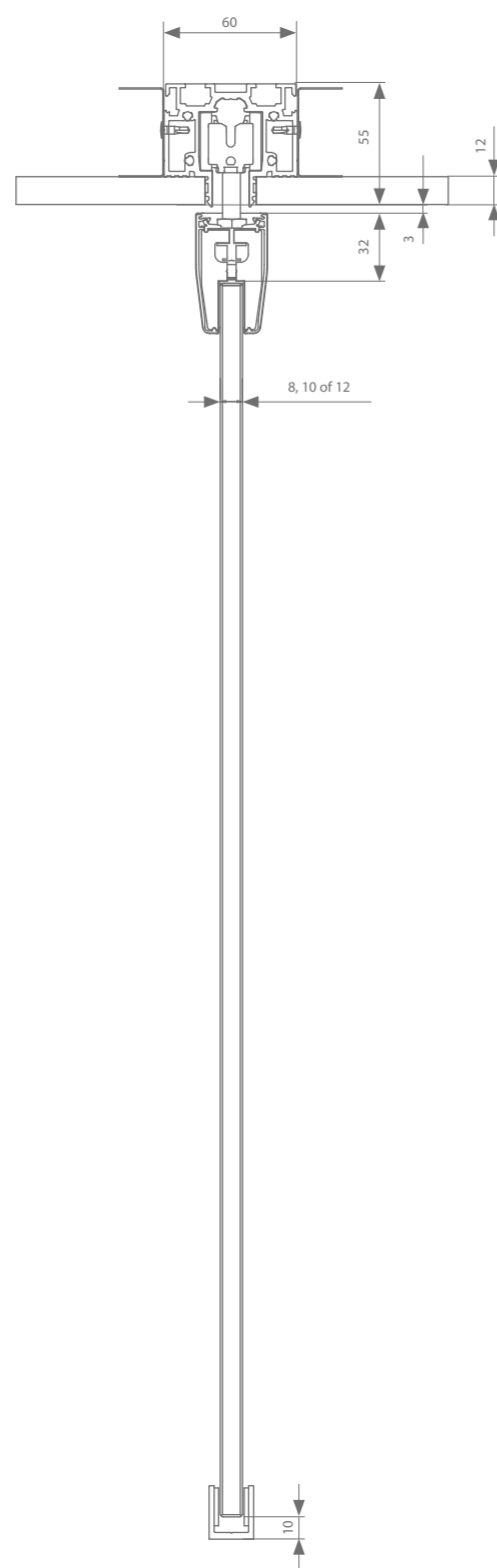

Réglage de la hauteur: +0 / - 5 mm

Pour faux-plafond (1)



Réglage de la hauteur: +0 / - 5 mm

Profils

	Largeur de porte max.	Longueur			
Rail (1)	1000 mm	2000 mm	AAA.11100200.02	AAA.11100200.07	AAA.11100200.05
	1500 mm	3000 mm	AAA.11100300.02	AAA.11100300.07	AAA.11100300.05
	2000 mm	4000 mm	AAA.11100400.02	AAA.11100400.07	AAA.11100400.05
	3000 mm	6000 mm	AAA.11100600.02	AAA.11100600.07	AAA.11100600.05
Module ESSI®(option)		100 mm	AAA.11110010.02	AAA.11110010.07	AAA.11110010.05
2 x cache rail supplémentaire pour les plafonds techniques (2)	1000 mm	2000 mm			AAA.11120200.05
	1500 mm	3000 mm			AAA.11120300.05
	2000 mm	4000 mm			AAA.11120400.05
	3000 mm	6000 mm			AAA.11120600.05
+ 2 x pour ESSI					AAA.11113010.05
Cache rail	1000 mm	2000 mm	AAB.12100200.02	AAB.12100200.07	AAB.12100200.05
	1500 mm	3000 mm	AAB.12100300.02	AAB.12100300.07	AAB.12100300.05
	2000 mm	4000 mm	AAB.12100400.02	AAB.12100400.07	AAB.12100400.05
	3000 mm	6000 mm	AAB.12100600.02	AAB.12100600.07	AAB.12100600.05
Épaisseur du verre					
Embout pince pour verre		8 mm	AAB.92110000.02	AAB.92110000.07	AAB.92110000.05
		10 mm	AAB.92120000.02	AAB.92120000.07	AAB.92120000.05
		12 mm	AAB.92130000.02	AAB.92130000.07	AAB.92130000.05

* laque texturée noire RAL 9005, laque texturée blanche RAL 9016

Choix de garniture

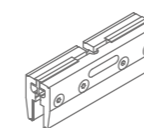

Suspension compacte	Largeur de porte min.	Largeur de porte min. ESSI	Référence
Avec 2 arrêts	367 mm	453 mm	AAB.20000000.00
Avec 2 softcloses	611 mm	670 mm	AAB.20020000.00

Chaque garniture de porte est dotée de toutes les roulettes ou softcloses, suspensions, guides et arrêts nécessaires.

NOTES

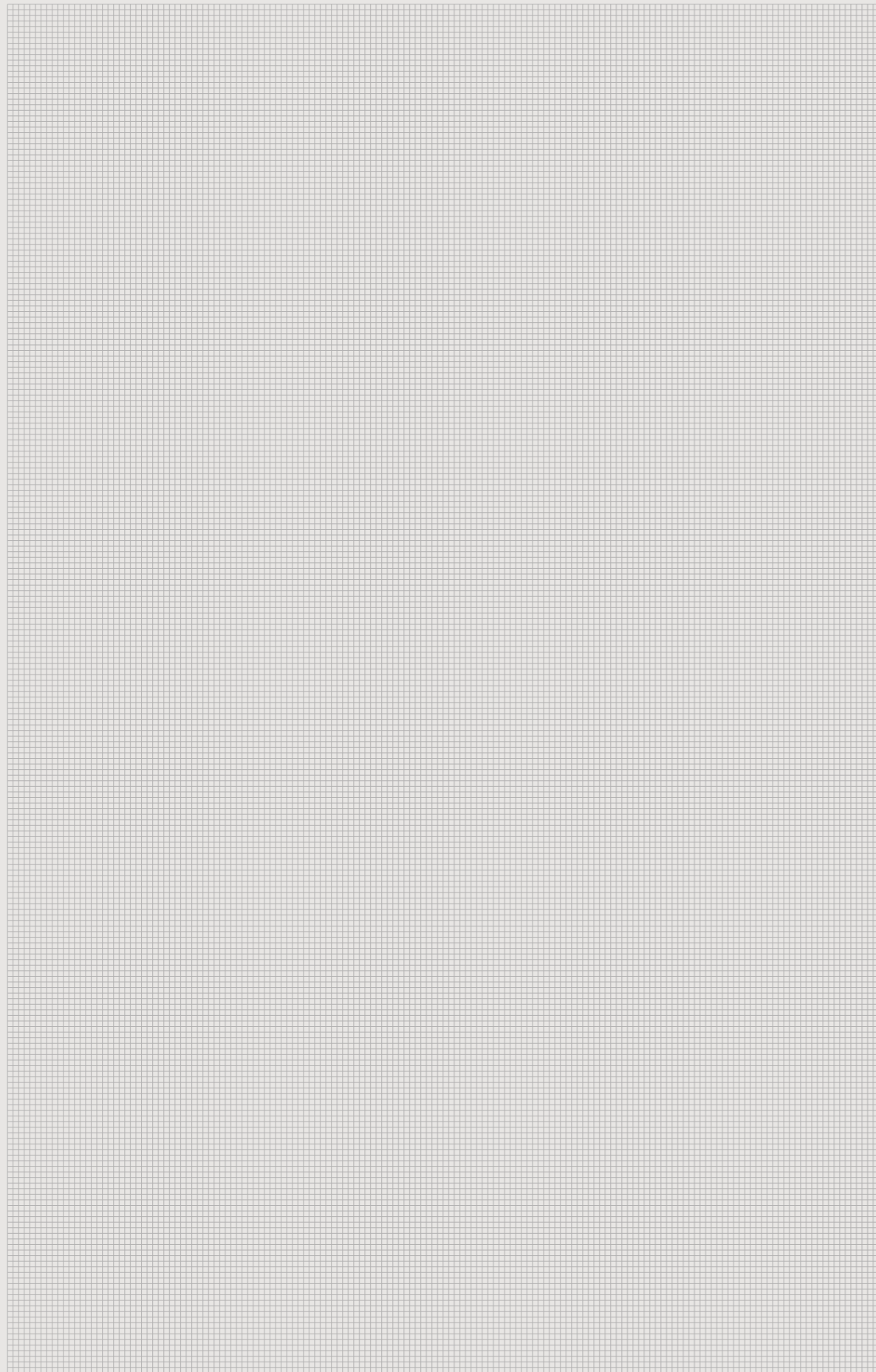

NOTES

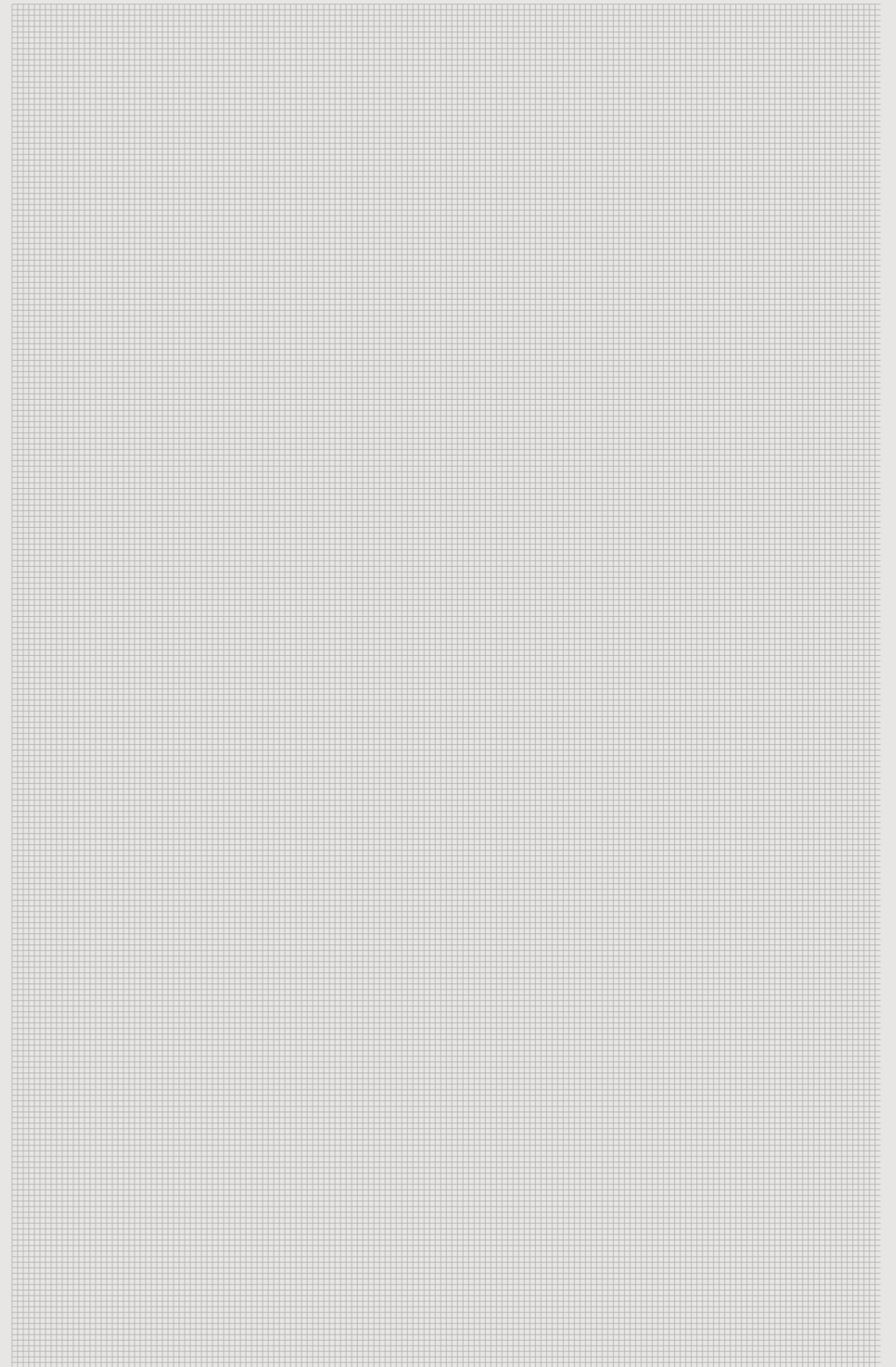



CETTE BROCHURE EST RÉGULIÈREMENT MISE À JOUR.
VOUS POUVEZ TROUVER LA VERSION LA PLUS RÉCENTE SUR NOTRE SITE WEB.



Ter Vlucht 2 +32 (0)51 27 05 00
8850 Ardoois info@arlu.be
Belgium WWW.ARLU.BE

